

SC 4 Deluxe

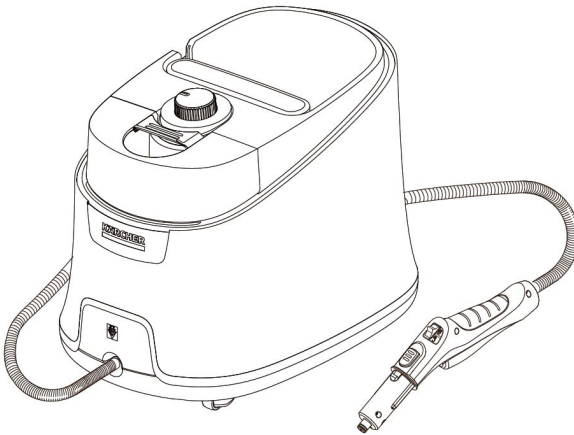

Deutsch	5
English	10
Français	16
Italiano	21
Español	27
Português	32
Nederlands	38
Türkçe	43
Svenska	49
Suomi	54
Norsk	59
Dansk	64
Eesti	69
Latviešu	74
Lietuviškai	79
Polski	85
Magyar	90
Čeština	96
Slovenčina	101
Slovenščina	106
Românește	111
Hrvatski	117
Srpski	122
Ελληνικά	127
Русский	133
Українська	139
Қазақша	145
Български	151
العربية	158



Register
your product

www.kärcher.com/welcome



EAC



A

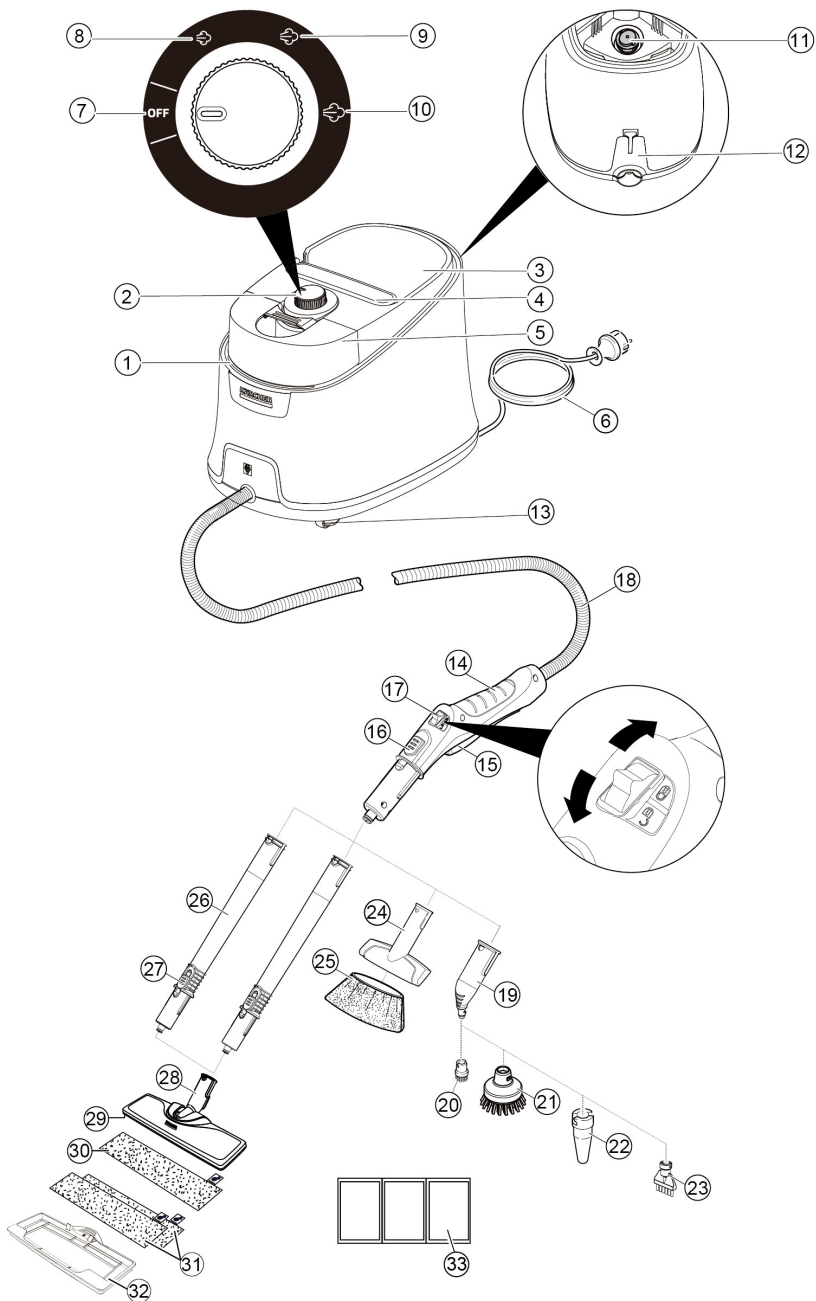

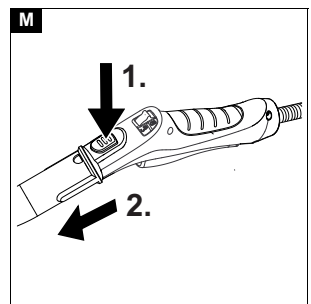
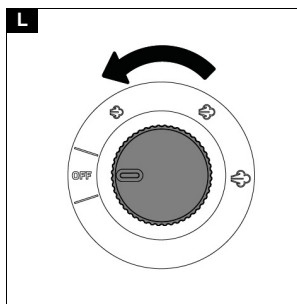
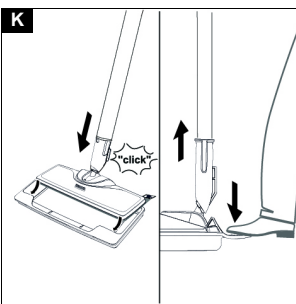
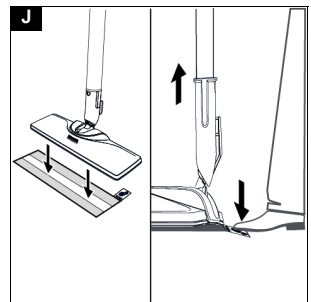
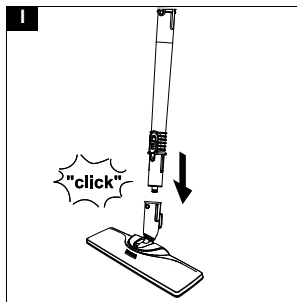
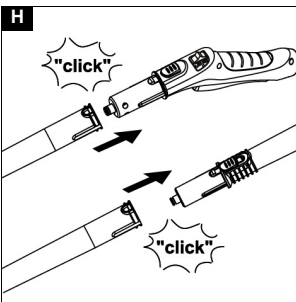
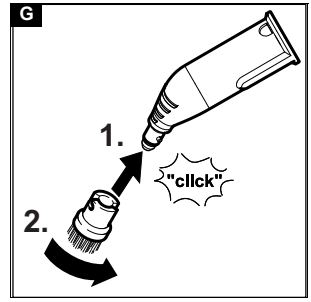
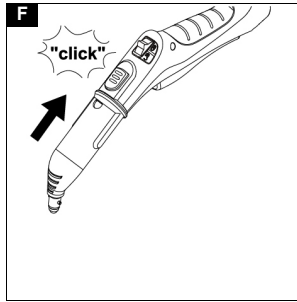
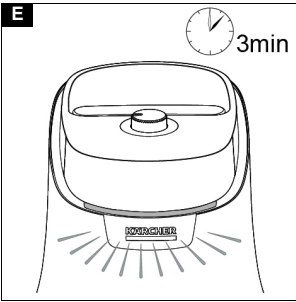
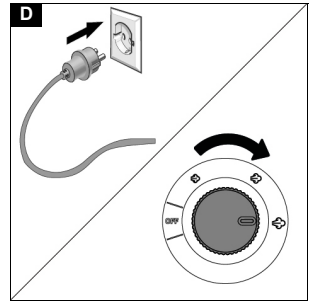
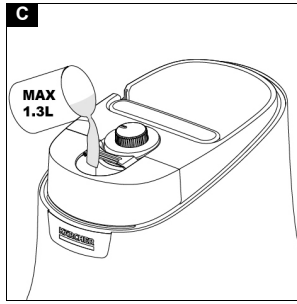
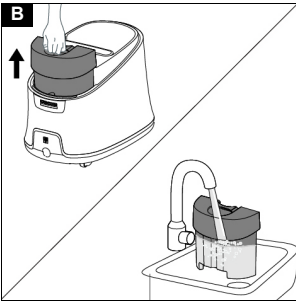

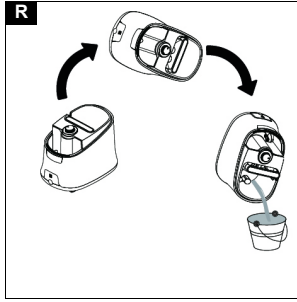
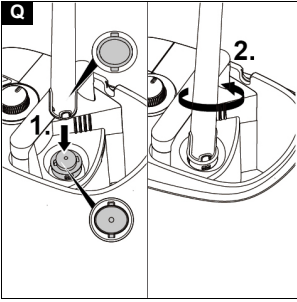
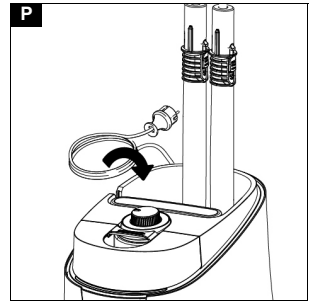
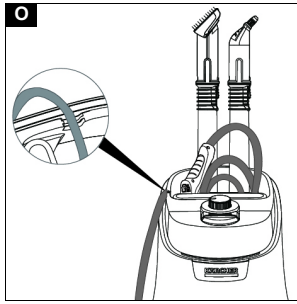
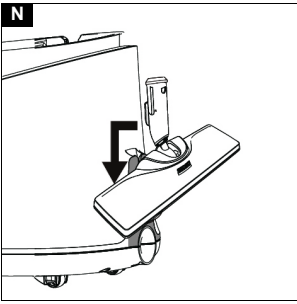

Inhalt

Allgemeine Hinweise	5
Bestimmungsgemäße Verwendung	5
Umweltschutz	5
Zubehör und Ersatzteile	5
Lieferumfang	5
Garantie	5
Sicherheitseinrichtungen	5
Gerätebeschreibung	5
Montage	6
Betrieb	6
Wichtige Anwendungshinweise	7
Anwendung des Zubehörs	8
Pflege und Wartung	9
Hilfe bei Störungen	10
Technische Daten	10

Allgemeine Hinweise



Lesen Sie vor der ersten Benutzung des Geräts diese Originalbetriebsanleitung und die beiliegenden Sicherheitshinweise. Handeln Sie danach.

Bewahren Sie beide Hefte für späteren Gebrauch oder für Nachbesitzer auf.

Bestimmungsgemäße Verwendung

Verwenden Sie das Gerät ausschließlich für den Privathaushalt. Das Gerät ist zur Reinigung mit Dampf bestimmt und kann mit geeignetem Zubehör, wie in dieser Betriebsanleitung beschrieben, verwendet werden. Reinigungsmittel werden nicht benötigt. Beachten Sie die Sicherheitshinweise.

Umweltschutz



Die Verpackungsmaterialien sind recyclebar. Bitte Verpackungen umweltgerecht entsorgen.



Elektrische und elektronische Geräte enthalten wertvolle recyclebare Materialien und oft Bestandteile wie Batterien, Akkus oder Öl, die bei falschem Umgang oder falscher Entsorgung eine potenzielle Gefahr für die menschliche Gesundheit und die Umwelt darstellen können. Für den ordnungsgemäßen Betrieb des Geräts sind diese Bestandteile jedoch notwendig. Mit diesem Symbol gekennzeichnete Geräte dürfen nicht mit dem Hausmüll entsorgt werden.

Hinweise zu Inhaltsstoffen (REACH)

Aktuelle Informationen zu Inhaltsstoffen finden Sie unter: www.kaercher.de/REACH

Zubehör und Ersatzteile

Nur Original-Zubehör und Original-Ersatzteile verwenden, sie bieten die Gewähr für einen sicheren und störungsfreien Betrieb des Geräts.

Informationen über Zubehör und Ersatzteile finden Sie unter www.kaercher.com.

Lieferumfang

Der Lieferumfang des Geräts ist auf der Verpackung abgebildet. Prüfen Sie beim Auspacken den Inhalt auf Vollständigkeit. Bei fehlendem Zubehör oder bei Transportschäden benachrichtigen Sie bitte Ihren Händler.

Garantie

In jedem Land gelten die von unserer zuständigen Vertriebsgesellschaft herausgegebenen Garantiebedin-

gungen. Etwaige Störungen an Ihrem Gerät beseitigen wir innerhalb der Garantiefrist kostenlos, sofern ein Material- oder Herstellungsfehler die Ursache sein sollte. Im Garantiefall wenden Sie sich bitte mit Kaufbeleg an Ihren Händler oder die nächste autorisierte Kundendienststelle.

(Adresse siehe Rückseite)

Sicherheitseinrichtungen

⚠ VORSICHT

Fehlende oder veränderte Sicherheitseinrichtungen Sicherheitseinrichtungen dienen Ihrem Schutz.

Verändern oder umgehen Sie niemals Sicherheitseinrichtungen.

Symbole auf dem Gerät

(Je nach Gerätetyp)

	Verbrennungsgefahr, Geräteoberfläche wird während des Betriebs heiß	
	Verbrühungsgefahr durch Dampf	
		Betriebsanleitung lesen

Druckregler

Der Druckregler hält den Druck im Dampfkessel während des Betriebs möglichst konstant. Die Heizung wird bei Erreichen des maximalen Betriebsdrucks im Dampfkessel abgeschaltet und bei einem Druckabfall im Dampfkessel infolge von Dampfentnahme wieder zugeschaltet.

Sicherheitsthermostat

Der Sicherheitsthermostat verhindert ein Überhitzen des Gerätes. Falls der Druckregler und der Kesselthermostat im Fehlerfall ausfallen und das Gerät sich überhitzt, schaltet der Sicherheitsthermostat das Gerät aus. Wenden Sie sich zum Rückstellen des Sicherheitsthermostats an den zuständigen KÄRCHER Kundendienst.

Kesselthermostat

Der Kesselthermostat schaltet im Fehlerfall die Heizung ab, z. B. wenn sich kein Wasser im Dampfkessel befindet und die Temperatur im Dampfkessel steigt. Sobald Sie Wasser nachfüllen, ist das Gerät wieder einsatzbereit.

Wartungsverschluss

Der Wartungsverschluss verschließt den Dampfkessel gegen den anstehenden Druck. Der Wartungsverschluss ist zugleich ein Überdruckventil. Falls der Druckregler defekt ist und der Dampfdruck im Dampfkessel steigt, öffnet das Überdruckventil und Dampf tritt durch den Wartungsverschluss nach außen aus. Wenden Sie sich vor Wiederinbetriebnahme des Gerätes an den zuständigen KÄRCHER Kundendienst.

Gerätebeschreibung

In dieser Betriebsanleitung wird die maximale Ausstattung beschrieben. Je nach Modell gibt es Unterschiede im Lieferumfang, siehe Verpackung.

Abbildungen siehe Grafikkarte.

Abbildung A

- ① LED-Leuchten

- ② Wahlschalter
- ③ Zubehörfach
- ④ Tragegriff
- ⑤ Wassertank
- ⑥ Netzanschlussleitung mit Netzstecker
- ⑦ Anzeige - Position OFF
- ⑧ Minimale Dampfstufe
- ⑨ Mittlere Dampfstufe
- ⑩ Maximale Dampfstufe
- ⑪ Wartungsverschluss
- ⑫ Parkhalterung für Bodendüse
- ⑬ Lenkrolle
- ⑭ Dampfpistole
- ⑮ Dampfhebel
- ⑯ Entriegelungstaste
- ⑰ Kindersicherung
- ⑱ Dampfschlauch
- ⑲ Punktstrahldüse
- ⑳ Rundbürste klein
- ㉑ **Rundbürste groß
- ㉒ **Powerdüse
- ㉓ Fugenbürste
- ㉔ Handdüse
- ㉕ Mikrofaserüberzug für Handdüse
- ㉖ Verlängerungsrohre (2 Stück)
- ㉗ Entriegelungstaste
- ㉘ Bodendüse
- ㉙ Klettverbindung
- ㉚ Mikrofaserbodentuch (1 Stück)
- ㉛ **Mikrofaserbodentuch (2 Stück)
- ㉜ **Teppichgleiter
- ㉝ Entkalkungsmittel

**optional

Montage

Zubehör montieren

1. Das offene Ende des Zubehörs auf die Dampfpistole schieben, bis die Entriegelungstaste der Dampfpistole einrastet.
Abbildung F
2. Das offene Ende des Zubehörs auf die Punktstrahldüse schieben.
Abbildung G
3. Die Verlängerungsrohre mit der Dampfpistole verbinden.
 - a Das 1. Verlängerungsrohr auf die Dampfpistole schieben, bis die Entriegelungstaste der Dampfpistole einrastet.
Das Verbindungsrohr ist verbunden.

- b Das 2. Verlängerungsrohr auf das 1. Verlängerungsrohr schieben.
Die Verbindungsrohre sind verbunden.

Abbildung H

4. Das Zubehör und / oder die Bodendüse auf das freie Ende des Verlängerungsrohrs schieben.

Abbildung I

Das Zubehör ist verbunden.

Zubehör trennen

1. Die Kindersicherung zurückschieben.
Der Dampfhebel ist gesperrt.
2. Die Entriegelungstaste drücken und die Teile auseinanderziehen.

Abbildung M

Betrieb

Wasser einfüllen

Der Wassertank kann jederzeit zum Füllen abgenommen oder direkt am Gerät befüllt werden.

ACHTUNG

Schäden am Gerät

Durch ungeeignetes Wasser können die Düsen verstopfen bzw. die Wasserstandanzeige beschädigt werden.

Füllen Sie kein reines destilliertes Wasser ein. Verwenden Sie maximal 50 % destilliertes Wasser vermischt mit Leitungswasser.

Füllen Sie kein Kondenswasser aus dem Wäschetrockner ein.

Füllen Sie kein gesammeltes Regenwasser ein.

Füllen Sie keine Reinigungsmittel oder andere Zusätze (z. B. Düfte) ein.

Wassertank zum Füllen abnehmen

1. Den Wassertank senkrecht nach oben ziehen.
Abbildung B
2. Den Wassertank senkrecht mit Leitungswasser oder einer Mischung aus Leitungswasser und höchstens 50 % destilliertem Wasser füllen.
3. Den Wassertank einsetzen und nach unten drücken, bis er einrastet.

Wassertank direkt am Gerät füllen

1. Leitungswasser oder eine Mischung aus Leitungswasser und höchstens 50 % destilliertem Wasser aus einem Gefäß in die Einfüllöffnung des Wassertanks füllen.
Abbildung C

Gerät einschalten

Hinweis

Befindet sich kein oder zu wenig Wasser im Dampfkes- sel, läuft die Wasserpumpe an und fördert Wasser vom Wassertank in den Dampfkessel. Der Füllvorgang kann mehrere Minuten dauern.

Hinweis

Das Gerät schließt alle 60 Sekunden kurzzeitig das Ventil, dabei ist ein leises Klicken zu hören. Das Schlie- ßen verhindert, dass sich das Ventil festsetzt. Der Dampfaustrag wird dadurch nicht beeinträchtigt.

1. Das Gerät auf festen Untergrund stellen.
2. Den Netzstecker in eine Steckdose stecken.
3. Den Wahlschalter aus der Stellung OFF in den Dampfeinstellungsbereich drehen.

Abbildung D

Die LED-Leiste leuchtet rot und geht langsam aus.

- Nach ca. 3 Minuten leuchtet die LED-Leuchte konstant grün. Das Gerät ist einsatzbereit.
Abbildung E
- Den Dampfhebel drücken.
Abbildung F
Dampf entweicht.

Dampfmenge regeln

Die ausströmende Dampfmenge wird über den Wahlschalter für die Dampfmenge geregelt. Der Wahlschalter hat drei Stellungen.

	Maximale Dampfmenge
	Mittlere Dampfmenge
	Minimale Dampfmenge

- Den Wahlschalter für die Dampfmenge auf die gewünschte Dampfmenge stellen.
- Den Dampfhebel drücken.
- Vor dem Reinigen die Dampfpietole auf ein Tuch richten, bis der Dampf gleichmäßig ausströmt.

Wasser nachfüllen

Ist nicht genügend Wasser im Wassertank, blinkt die LED-Leuchte schnell rot und ein Signalton ertönt.

Hinweis

Die Wasserpumpe füllt den Dampfkessel in Intervallen. Ist die Befüllung erfolgreich, blinkt das LED-Licht schnell rot.

Hinweis

Befindet sich kein oder zu wenig Wasser im Dampfkessel, läuft die Wasserpumpe an und fördert Wasser vom Wassertank in den Dampfkessel. Der Füllvorgang kann mehrere Minuten dauern.

ACHTUNG

Schäden am Gerät

Durch ungeeignetes Wasser können die Düsen verstopfen bzw. die Wasserstandanzeige beschädigt werden.

Füllen Sie kein reines destilliertes Wasser ein. Verwenden Sie maximal 50 % destilliertes Wasser vermischt mit Leitungswasser.

Füllen Sie kein Kondenswasser aus dem Wäschetrockner ein.

Füllen Sie kein gesammeltes Regenwasser ein.

Füllen Sie keine Reinigungsmittel oder andere Zusätze (z. B. Düfte) ein.

- Den Wassertank mit Leitungswasser oder einer Mischung aus Leitungswasser und höchstens 50 % destilliertem Wasser füllen.
Das Gerät ist einsatzbereit.

Gerät ausschalten

- Den Geräteschalter auf „OFF“ stellen.
Abbildung L
Das Gerät ist ausgeschaltet.
- Die Kindersicherung zurückschieben.
Der Dampfhebel ist gesperrt.
- Den Netzstecker aus der Steckdose ziehen.
- Den Wassertank leeren.

Dampfkessel ausspülen

Den Dampfkessel des Geräts nach jeder zehnten Füllung des Tanks ausspülen.

- Das Gerät ausschalten, siehe Kapitel *Gerät ausschalten*.
- Das Gerät abkühlen lassen.
- Den Wassertank leeren.
- Das Zubehör aus dem Zubehörfach nehmen.
- Den Wartungsverschluss öffnen. Dazu das offene Ende eines Verlängerungsrohrs auf den Wartungsverschluss aufsetzen, in die Führung einrasten und aufdrehen.

Abbildung Q

- Den Dampfkessel mit Wasser füllen und kräftig hin und her schwenken. Dadurch werden Kalkrückstände, die sich auf dem Boden des Dampfkessels abgelagert haben, freigesetzt.
- Das Wasser vollständig aus dem Dampfkessel ablassen.

Abbildung R

Gerät aufbewahren

- Die Verlängerungsrohre in die großen Halter für Zubehör stecken.
- Eine Handdüse und eine Punktstrahldüse auf je 1 Verlängerungsrohr stecken.
- Die große Rundbürste an der Punktstrahldüse befestigen.
- Bodendüse in die Parkhalterung einhängen.

Abbildung N

- Das Kabel aufwickeln und im Zubehörfach verstauen.

Abbildung P

- Den Dampfschlauch aufwickeln und im Zubehörfach verstauen.

Abbildung O

- Die kleine Rundbürste und die Fugenbürste im Zubehörfach verstauen.
- Das Gerät an einem trockenen und frostsicheren Ort lagern.

Wichtige Anwendungshinweise

Bodenflächen reinigen

Wir empfehlen den Boden vor dem Einsatz des Geräts zu kehren oder zu saugen. So wird der Boden bereits vor der Feuchtreinigung von Schmutz und losen Partikeln befreit.

Auffrischen von Textilien

Vor einer Behandlung mit dem Gerät immer die Verträglichkeit der Textilien an verdeckter Stelle prüfen: Textil eindampfen, trocknen lassen und anschließend auf Farb- oder Formveränderung prüfen.

Beschichtete oder lackierte Oberflächen reinigen

ACHTUNG

Beschädigte Oberflächen

Dampf kann Wachs, Möbelpolitur, Kunststoffbeschichtungen oder Farbe und den Umleimer von Kanten lösen.

Richten Sie den Dampf nicht auf verleimte Kanten, da sich der Umleimer lösen könnte.

Verwenden Sie das Gerät nicht zum Reinigen von unversiegelten Holz- oder Parkettböden.

Verwenden Sie das Gerät nicht zum Reinigen von lackierten oder kunststoffbeschichteten Oberflächen wie z. B. Küchen- und Wohnmöbeln, Türen oder Parkett.

1. Zur Reinigung dieser Oberflächen ein Tuch kurz eindampfen und damit über die Oberflächen wischen.

Glasureinigung

ACHTUNG

Glasbruch und beschädigte Oberfläche

Dampf kann versiegelte Stellen des Fensterrahmens beschädigen und bei niedrigen Außentemperaturen zu Spannungen an der Oberfläche von Fensterscheiben und dadurch zu Glasbruch führen.

Richten Sie den Dampf nicht auf versiegelte Stellen des Fensterrahmens.

Erwärmen Sie Fensterscheiben bei niedrigen Außentemperaturen, in dem Sie die gesamte Glasoberfläche leicht eindampfen.

- Fensterfläche mit Handdüse und Überzug reinigen. Zum Abziehen des Wassers einen Fensterabzieher verwenden oder die Flächen trockenwischen.

Anwendung des Zubehörs

Dampfpistole

Die Dampfpistole kann für folgende Einsatzbereiche ohne Zubehör verwendet werden:

- Zum Beseitigen von leichten Falten aus hängenden Kleidungsstücken: Das Kleidungsstück aus 10-20 cm Entfernung bedampfen.
- Zum feuchten Staub wischen: Ein Tuch kurz eindampfen und damit über die Möbel wischen.

Punktstrahldüse

Die Punktstrahldüse eignet sich für die Reinigung von schwer zugänglichen Stellen, Fugen, Armaturen, Abflüssen, Waschbecken, WCs, Jalousien oder Heizkörpern. Je näher die Punktstrahldüse an der verschmutzten Stelle ist, desto höher ist die Reinigungswirkung, da Temperatur und Dampfmenge am Düsenaustritt am höchsten sind. Starke Kalkablagerungen können vor dem Dampfreinigen mit einem geeigneten Reinigungsmittel behandelt werden. Reinigungsmittel ca. 5 Minuten einwirken lassen und danach abdampfen.

1. Die Punktstrahldüse auf die Dampfpistole schieben.

Abbildung F

Rundbürste (klein)

Die kleine Rundbürste eignet sich für die Reinigung von hartnäckigen Verschmutzungen. Durch Bürsten können hartnäckige Verschmutzungen leichter entfernt werden.

ACHTUNG

Beschädigte Oberflächen

Die Bürste kann empfindliche Flächen zerkratzen.

Nicht geeignet zur Reinigung empfindlicher Flächen.

1. Die kleine Rundbürste auf die Punktstrahldüse montieren.

Abbildung G

Rundbürste groß

Die große Rundbürste eignet sich für die Reinigung großer, runder Flächen, z. B. Waschbecken, Duschwanne, Badewanne, Küchenspüle usw.

ACHTUNG

Beschädigte Oberflächen

Die Bürste kann empfindliche Flächen zerkratzen.

Nicht geeignet zur Reinigung empfindlicher Flächen.

1. Die große Rundbürste an der Punktstrahldüse befestigen.

Abbildung G

Powerdüse

Die Powerdüse eignet sich für die Reinigung von hartnäckigem Schmutz und zum Ausblasen von Ecken, Fugen usw.

1. Die Powerdüse auf die für die Rundbürste geeignete Punktstrahldüse montieren.

Abbildung G

Fugenbürste

1. Die Fugenbürste wird zum Reinigen von engen Spalten, z. B. zwischen Fensternischen und Kurbeln in der Wand, verwendet.

Abbildung G

Handdüse

Die Handdüse eignet sich für die Reinigung von kleinen abwaschbaren Flächen, Duschkabinen und Spiegeln.

1. Die Handdüse entsprechend der Punktstrahldüse auf die Dampfpistole schieben.

Abbildung F

2. Überzug über die Handdüse ziehen.

Bodendüse

Die Bodendüse eignet sich für die Reinigung von abwaschbaren Wand- und Bodenbelägen, z. B. Steinböden, Fliesen und PVC-Böden.

ACHTUNG

Schäden durch Dampfeinwirkung

Hitze und Durchfeuchtung können zu Schäden führen.

Prüfen Sie vor der Anwendung die Hitzebeständigkeit und Dampfauswirkung an einer unauffälligen Stelle mit kleinster Dampfmenge.

Hinweis

Reinigungsmittelrückstände oder Pflegeemulsionen auf der zu reinigenden Fläche können bei der Dampfreinigung zu Schlieren führen, die bei mehrmaliger Anwendung aber verschwinden.

Wir empfehlen den Boden vor dem Einsatz des Geräts zu kehren oder zu saugen. So wird der Boden bereits vor der Feuchtreinigung von Schmutz und losen Partikeln befreit. Auf stark verschmutzten Flächen langsam arbeiten, damit der Dampf länger einwirken kann.

1. Verlängerungsrohre mit der Dampfpistole verbinden.

Abbildung H

2. Bodendüse auf Verlängerungsrohr schieben.

Abbildung I

3. Bodentuch an Bodendüse befestigen.
 - a Bodentuch mit den Klettbandern nach oben auf den Boden legen.
 - b Bodendüse mit leichtem Druck auf das Bodentuch stellen.

Abbildung J

Das Bodentuch haftet durch die Klettbefestigung selbsttätig an der Bodendüse.

Bodentuch abnehmen

1. Einen Fuß auf die Fußlasche des Bodentuchs stellen und die Bodendüse nach oben heben.

Abbildung J

Hinweis

Zu Beginn ist das Klettband des Bodentuchs noch sehr stark und lässt sich ggf. schwer von der Bodendüse entfernen. Nach mehrmaligem Gebrauch und nach dem Waschen des Bodentuchs lässt sich dieses gut von der

Bodendüse entfernen und hat die optimale Haftung erreicht.

Bodendüse parken

- Bei Arbeitsunterbrechung die Bodendüse in die Parkhalterung einhängen.

Abbildung N

Teppichgleiter

Mit dem Teppichgleiter können Teppiche aufgefrischt werden.

ACHTUNG

Schäden an Teppichgleiter und Teppich
Verschmutzungen am Teppichgleiter, sowie Hitze und Durchfeuchtung können zu Schäden am Teppich führen.

Prüfen Sie zudem vor der Anwendung die Hitzebeständigkeit und Dampfauswirkung auf den Teppich an einer unauffälligen Stelle mit kleinster Dampfmenge.

Beachten Sie die Reinigungshinweise des Teppichherstellers.

Stellen Sie sicher, dass der Teppich vor Anwendung des Teppichgleiters abgesaugt und Flecken entfernt wurden.

Entfernen Sie vor der Anwendung und nach Betriebspausen durch Abdampfen in einen Abfluss (ohne Bodentuch / mit Zubehör) mögliche Wasseransammlungen (Kondensat) im Gerät.

Verwenden Sie den Teppichgleiter nur mit Bodentuch an der Bodendüse.

Dampfreinigen Sie bei der Verwendung des Teppichgleiters mit schwacher Dampfstufe.

Richten Sie den Dampf nicht kontinuierlich auf eine Stelle (maximal 5 Sekunden), um eine starke Befeuchtung und das Risiko von Beschädigungen durch Temperatureinwirkung zu vermeiden.

Verwenden Sie den Teppichgleiter nicht auf hochflorigen Teppichen.

Teppichgleiter an Bodendüse befestigen

- Bodentuch an Bodendüse befestigen, siehe Kapitel Bodendüse.

Abbildung J

- Bodendüse mit leichtem Druck in den Teppichgleiter hineingleiten und einrasten lassen.

Abbildung K

- Mit der Teppichreinigung beginnen.

Teppichgleiter von der Bodendüse entfernen

⚠ VORSICHT

Verbrennungen am Fuß

Der Teppichgleiter kann sich beim Bedampfen erhitzen. Den Teppichgleiter nicht barfuß oder mit offenen Sandalen betreiben und abnehmen.

Den Teppichgleiter nur mit geeignetem Schuhwerk betreiben und abnehmen.

- Die Lasche des Teppichgleiters mit der Spitze fester Schuhe nach unten drücken.
- Die Bodendüse nach oben heben.

Abbildung K

Pflege und Wartung

Dampfkessel entkalken

Hinweis

Da sich Kalk im Gerät festsetzt, empfehlen wir, das Gerät nach der in der Tabelle genannten Anzahl von Füllungen des Wassertanks (TF=Tankfüllungen) zu entkalken.

Härtebereich		°dH	mmol/l	TF
I	weich	0 - 7	0 - 1,3	100
II	mittel	7 - 14	1,3 - 2,5	90
III	hart	14 - 21	2,5 - 3,8	75
IV	sehr hart	>21	>3,8	50

Hinweis

Das Wasserwirtschaftsamt oder die Stadtwerke geben Auskunft über die Härte des Leitungswassers.

ACHTUNG

Beschädigte Oberflächen

Die Entkalkerlösung kann empfindliche Oberflächen angreifen.

Befüllen und entleeren Sie das Gerät vorsichtig.

- Gerät ausschalten, siehe Kapitel Gerät ausschalten.
- Das Gerät abkühlen lassen.
- Den Wassertank leeren.
- Das Zubehör aus dem Zubehörfach nehmen.
- Den Wartungsverschluss öffnen. Dazu das offene Ende eines Verlängerungsrohrs auf den Wartungsverschluss aufsetzen, in die Führung einrasten und aufdrehen.

Abbildung Q

- Das Wasser vollständig aus dem Dampfkessel ablassen.

Abbildung R

ACHTUNG

Geräteschaden durch Entkalkungsmittel

Ein ungeeignetes Entkalkungsmittel sowie die Fehldosierung des Entkalkungsmittels können das Gerät beschädigen.

Verwenden Sie ausschließlich das KÄRCHER Entkalkungsmittel.

Verwenden Sie 1 Dosiereinheit des Entkalkungsmittels für 0,5 l Wasser.

- Die Entkalkerlösung entsprechend den Angaben anwenden.
- Die Entkalkerlösung in den Dampfkessel füllen. Den Dampfkessel nicht verschließen.
- Die Entkalkerlösung ca. 8 Stunden lang einwirken lassen.
- Die Entkalkerlösung vollständig aus dem Dampfkessel ablassen.
- Gegebenenfalls den Entkalkungsvorgang wiederholen.
- Den Dampfkessel 2 oder 3 Mal mit kaltem Wasser ausspülen, um alle Reste der Entkalkerlösung zu entfernen.
- Das Wasser vollständig aus dem Dampfkessel ablassen.
- Abbildung R
- Die Halterung für das Netzanschlusskabel trocknen.
- Den Wartungsverschluss mit einem Verlängerungsrohr zuschrauben.

Pflege des Zubehörs

(Zubehör - je nach Lieferumfang)

Hinweis

Die Mikrofasertücher sind nicht für den Trockner geeignet.

Hinweis

Zum Waschen der Tücher die Hinweise auf dem Waschetikett beachten. Keinen Weichspüler verwenden, damit die Tücher den Schmutz gut aufnehmen können.

1. Bodentücher und Überzüge bei maximal 60 °C in der Waschmaschine waschen.

Hilfe bei Störungen

Störungen haben oft einfache Ursachen, die Sie mit Hilfe der folgenden Übersicht selbst beheben können. Im Zweifelsfall oder bei hier nicht genannten Störungen wenden Sie sich bitte an den autorisierten Kundendienst.

⚠️ WARNUNG

Stromschlag- und Verbrennungsgefahr

Solange das Gerät an das Stromnetz angeschlossen oder noch nicht abgekühlt ist, ist die Störungsbehebung gefährlich.

Ziehen Sie den Netzstecker.

Lassen Sie das Gerät abkühlen.

Reduzierte Dampfmenge

Der Dampfkessel ist verkalkt.

- Den Dampfkessel entkalken.

LED-Leuchte blinkt schnell rot und ein Signalton ertönt

Kein Wasser im Wassertank.

- Den Wassertank füllen.

Dampfhebel lässt sich nicht drücken

Der Dampfhebel ist mit der Kindersicherung gesichert.

- Die Kindersicherung verschieben.

Der Dampfhebel ist entsperrt.

Lange Aufheizzeit

Der Dampfkessel ist verkalkt.

- Dampfkessel entkalken.

Hoher Wasseraustrag

Der Dampfkessel ist verkalkt.

- Dampfkessel entkalken.

Technische Daten

SC 4 Deluxe

Elektrischer Anschluss

Spannung	V	220 - 240
Phase	~	1
Frequenz	Hz	50
Schutzart		IPX4
Schutzklasse		I

Geräteleistungsdaten

Heizleistung	W	2250
Maximaler Betriebsdruck	MPa	0,4
Aufheizzeit	Minuten	3
Dauerdampfen	g/min	60
Maximaler Dampfstoß	g/min	150

Füllmenge

Wassertank	l	1,3
Dampfkessel	l	0,5

Maße und Gewichte

Gewicht (ohne Zubehör)	kg	5,6
Länge	mm	400
Breite	mm	270
Höhe	mm	300

Technische Änderungen vorbehalten.

Contents

General notes.....	10
Intended use	10
Environmental protection	10
Accessories and spare parts	10
Scope of delivery.....	10
Warranty.....	11
Safety devices.....	11
Description of the device.....	11
Installation	11
Operation	12
Important application instructions.....	13
How to use the Accessories	13
Care and service.....	14
Troubleshooting guide.....	15
Technical data	15

General notes



Read these original operating instructions and the enclosed safety instructions before using the device for the first time. Proceed accordingly.

Keep both books for future reference or for future owners.

Intended use

Only use the appliance in private households. The appliance is intended for cleaning with steam and can be used with appropriate accessories as described in these operating instructions. Detergents are not required. Observe the safety instructions.

Environmental protection



The packing materials can be recycled. Please dispose of packaging in accordance with the environmental regulations.



Electrical and electronic devices contain valuable, recyclable materials and often components such as batteries, rechargeable batteries or oil, which - if handled or disposed of incorrectly - can pose a potential danger to human health and the environment. However, these components are required for the correct operation of the device. Devices marked with this symbol are not allowed to be disposed of together with the household rubbish.

Notes on the content materials (REACH)

Current information on content materials can be found at: www.kaercher.de/REACH

Accessories and spare parts

Only use original accessories and original spare parts. They ensure that the appliance will run fault-free and safely.

Information on accessories and spare parts can be found at www.kaercher.com.

Scope of delivery

The scope of delivery for the appliance is shown on the packaging. Check the contents for completeness when unpacking. If any accessories are missing or in the event of any shipping damage, please notify your dealer.

Warranty

The warranty conditions issued by our sales company responsible apply in all countries. We shall remedy possible malfunctions on your device within the warranty period free of cost, provided that a material or manufacturing defect is the cause. In a warranty case, please contact your dealer (with the purchase receipt) or the next authorised customer service site. (See overleaf for the address)

Safety devices



⚠ CAUTION

Missing or modified safety devices

Safety devices are provided for your own protection. Never modify or bypass safety devices.

Symbols on the device

(according to type of appliance)

	Risk of burns, surface of appliance becomes hot during operation
	Risk of scalding from steam
	Read operating instructions

Pressure controller

The pressure controller keeps the pressure in the steam boiler as constant as possible during operation. The heating is switched off when the maximum operating pressure is reached in the steam boiler and is activated if there is a pressure drop in the steam boiler as a result of a steam removal.

Safety thermostat

The safety thermostat prevents the device from overheating. If the pressure regulator and the boiler thermostat fail and the unit overheats, the safety thermostat switches the unit off. Before resetting of the safety thermostat, contact the responsible KÄRCHER Customer Service.

Boiler thermostat

The boiler thermostat switches off the heating in the event of a fault; for example, if there is no water in the steam boiler and the temperature in the steam boiler rises.

As soon as you refill the water, the device is ready for use again.

Maintenance lock

The maintenance lock seals the steam boiler from the steam pressure present. The maintenance cap is also a pressure relief valve. If the pressure regulator is defective and the steam pressure in the steam boiler rises, the pressure relief valve opens and steam is escapes through the lock.

Prior to restarting the device, contact the responsible KÄRCHER Customer Service.

Description of the device

The maximum amount of equipment is described in these operating instructions. Depending on the model used, there are differences in the scope of delivery (see packaging).

For the illustrations, refer to the graphics page.

Illustration A

- ① LED lights
- ② Selector switch
- ③ Accessory storage area
- ④ Carrying handle
- ⑤ Water reservoir
- ⑥ Main connection cable with main plug
- ⑦ Display - OFF position
- ⑧ Min. steam stage
- ⑨ Med. steam stage
- ⑩ Max. steam stage
- ⑪ Maintenance lock
- ⑫ Park bracket for floor nozzle
- ⑬ Steering roller
- ⑭ Steam gun
- ⑮ Steam lever
- ⑯ Unlocking button
- ⑰ Child lock
- ⑱ Steam hose
- ⑲ Spotlight nozzle
- ⑳ Round brush (small)
- ㉑ **Round brush (large)
- ㉒ **Power nozzle
- ㉓ Crevice brush
- ㉔ Manual nozzle
- ㉕ Manual nozzle microfibre cover
- ㉖ Extension tubes (2 x)
- ㉗ Unlocking button
- ㉘ Floor nozzle
- ㉙ Hook and loop fastener
- ㉚ Microfibre floor cloth (1 x)
- ㉛ **Microfibre floor cloth (2 x)
- ㉜ **Carpet glider
- ㉝ Descaler

**optional

Installation

Installing accessories

1. Push the open end of the accessory onto the steam gun so that the unlocking button on the steam gun engages.

Illustration F

2. Push the open end of the accessory onto the spotlight nozzle.

Illustration G

3. Connect the extension tubes with the steam gun.

- a Push the 1st extension tube onto the steam gun so that the unlocking button on the steam gun engages.
The connection pipe is connected.
- b Push the 2nd extension tube onto the 1st extension tube.
The connection pipes are connected.

Illustration H

4. Push the accessory and / or the floor nozzle onto the free end of the extension tube.

Illustration I

The accessory is connected.

Disconnecting accessories

1. Move the child lock back.
The steam lever is locked.
2. Press the unlocking button and pull the parts apart.

Illustration M

Operation

Filling water

The water reservoir can be removed at any time for filling or be filled directly at the device.

ATTENTION

Damage to the device

Unsuitable water can block the nozzles or damage the water level indicator.

Do not fill in pure distilled water. Use a maximum of 50% distilled water mixed with tap water.

Do not use condensation from the clothes dryer for filling.

Do not use collected rain water for filling.

Do not use cleaning agents or other additives (e.g. scents) for filling.

Removing the water reservoir for filling

1. Pull the water reservoir vertically upwards.
Illustration B
2. Fill the water tank vertically with tap water or a mixture of tap water and no more than 50% distilled water.
3. Insert the water reservoir and press downwards until it locks into place.

Filling the water reservoir directly on the device

1. Fill tap water or a mixture of tap water and no more than 50% distilled water from a vessel into the filling hole of the water reservoir.

Illustration C

Switching on the device

Note

If there is no or too little water in the steam boiler, the water pump starts to run and pumps water from the water reservoir into the steam boiler. The filling process can take several minutes.

Note

The device briefly closes the valve every 60 seconds causing an audible soft click. Closing prevents the valve from clogging. This does not affect the steam output.

1. Place the device on a firm surface.
2. Insert the main plug into a socket.
3. Turn the selector switch from the OFF position to the steam setting selection range.

Illustration D

The LED strip is in fading red.

4. The LED light lights up a continuous green after approx. 3 minutes. The device is ready for use.

Illustration E



5. Press the steam lever.

Illustration F

Steam leaks out.

Regulating the steam volume

The expelled steam volume is regulated using the selector switch for steam volume. The selector switch has three positions.

	Maximum steam volume
	Medium steam volume
	Minimum steam volume

1. Set the selector switch for the steam volume to the required steam volume.
2. Press the steam lever.
3. Before cleaning, point the steam gun at a cloth until steam is expelled evenly.

Refilling water

If there is not enough water in water reservoir, the LED light rapidly flashes red and a signal tone sounds.

Note

The water pump fills the steam boiler at intervals. If the filling is successful, the LED light is quick flashing red.

Note

If there is no or too little water in the steam boiler, the water pump starts to run and pumps water from the water reservoir into the steam boiler. The filling process can take several minutes.

ATTENTION

Damage to the device

Unsuitable water can block the nozzles or damage the water level indicator.

Do not fill in pure distilled water. Use a maximum of 50% distilled water mixed with tap water.

Do not use condensation from the clothes dryer for filling.

Do not use collected rain water for filling.

Do not use cleaning agents or other additives (e.g. scents) for filling.

1. Fill the water tank with tap water or a mixture of tap water and no more than 50% distilled water.
The device is ready for use.

Switching off the device

1. Turn the power switch to the "OFF" position.

Illustration L

The device is switched off.

2. Move the child lock back.
The steam lever is locked.
3. Pull the main plug out of the socket.
4. Drain the water reservoir.

Rinsing out the steam boiler

Rinse the device's steam boiler out after every tenth filling of the tank.

1. Switch the device off; see Chapter *Switching off the device*.

2. Allow the device to cool down.
3. Drain the water reservoir.
4. Remove the accessory / accessories from the accessory storage area.
5. Open the maintenance lock. To do this place the open end of an extension tube on the maintenance lock, insert this into the guide so it engages and open it.

Illustration Q

6. Fill the steam boiler with water and swing it around vigorously. Lime residue which has been deposited on the bottom of the steam boiler will be released as a result.
7. Drain the water completely out of the steam boiler.

Illustration R

Storing the device

1. Connect the extension tubes to the large mounts for accessories.
2. Connect a manual nozzle and spotlight nozzle to each extension tube.
3. Fasten the large round brush to the spotlight nozzle.
4. Hang the floor nozzle in the park bracket.

Illustration N

5. Wrap the cable and place it in the accessory compartment.

Illustration P

6. Wrap the steam hose and place it in the accessory storage area.

Illustration O

7. Place the small round brush and crevice brush in the accessory storage area.
8. Store the device in a dry location that is protected from frost.

Important application instructions

Cleaning the floor areas

We recommend sweeping the floor or vacuum cleaning it before using the appliance. In this way the floor will be cleared of dirt and loose particles before the wet cleaning.

Freshening up textiles

Prior to using the appliance, always check the compatibility of the textiles at a concealed point: Steam down the textile, allow it to dry and then check it for any change in colour or shape.

Cleaning coated or painted surfaces

ATTENTION

Damaged surfaces

Steam can loosen wax, furniture polish, plastic coatings or paint and edge band from edges.

Do not direct the steam at glued laminated edges as the edge band may loosen.

Do not use the appliance for cleaning unsealed wood or parquet floors.

Do not use the appliance for cleaning painted or plastic coated surfaces such as kitchen or living room furniture, doors or parquet.

1. To clean these surfaces, steam a cloth briefly and use it to wipe over the surfaces.

Glass cleaner

ATTENTION

Glass breakages and damaged surfaces

Steam can damage sealed points of the window frame and, at low outside temperatures, lead to tension on the surface of window panes and hence to glass breakages. Do not direct the steam at sealed points on the window frame.

At low outside temperatures, heat up the window panes by gently steaming the full surface of the glass.

- Clean the window area with a manual nozzle and cover. To remove the water, use a squeegee or wipe the surfaces dry.

How to use the Accessories

Steam gun

The steam gun can be used for the following applications without accessories:

- For removing slight creases from the hanging clothing items: Steam the clothing item from a distance of 10-20 cm.
- For wiping damp dust: Steam a cloth briefly and use it to wipe over the furniture.

Spotlight nozzle

The spotlight nozzle is suitable for cleaning areas, joins, fittings, drains, sinks, WCs, blinds or radiators that are difficult to access. The closer the spotlight nozzle is to the soiled area, the greater the cleaning efficiency will be as the temperature and steam volume are at their highest at the nozzle opening. Larger lime deposits can be treated before steam cleaning with a suitable detergent. Allow the detergent to soak in for approx. 5 minutes and then steam it off.

1. Slide the spotlight nozzle onto the steam gun.

Illustration F

Round brush (small)

The small round brush is used for cleaning stubborn dirt. Stubborn dirt can be removed more easily by brushing.

ATTENTION

Damaged surfaces

The brush may scratch sensitive surfaces.

It is not suitable for cleaning sensitive surfaces.

1. Fit the round brush to the spotlight nozzle.

Illustration G

Round brush (large)

The large round brush is suitable for cleaning large rounded surfaces, e.g. wash basin, shower tray, bath tub, kitchen sink, etc.

ATTENTION

Damaged surfaces

The brush may scratch sensitive surfaces.

It is not suitable for cleaning sensitive surfaces.

1. Fit the large round brush to the spotlight nozzle.

Illustration G

Power nozzle

The power nozzle is used for cleaning stubborn dirt and for blowing down corners, on joints, etc.

1. Install the power nozzle onto the spotlight nozzle according to the round brush.

Illustration G

Crevice brush

1. The crevice brush is used for cleaning narrow gaps e.g. window recess and cranks in the walls.

Illustration G

Manual nozzle

The manual nozzle is used for cleaning small areas that can be washed down, shower cubicles and mirrors.

1. Push the manual nozzle onto the steam gun according to the spotlight nozzle.

Illustration F

2. Pull the cover over the manual nozzle.

Floor nozzle

The floor nozzle is used for cleaning washable wall and floor coverings e.g. stone floors, tiles and PVC floors.

ATTENTION

Damage due to build-up of steam

Heat and moisture can lead to damage.

Check the heat resistance and steam effect on an inconspicuous area using a minimal volume of steam prior to use.

Note

Detergent residue or care emulsions on the surface to be cleaned can lead to streaks during steam cleaning, which will disappear however once these have been used several times.

We recommend sweeping the floor or vacuum cleaning it before using the device. In this way the floor will be cleared of dirt and loose particles before the wet cleaning commences. Work slowly on surfaces that are heavily soiled so that the steam has longer to take effect.

1. Connect the extension tubes with the steam gun.

Illustration H

2. Push the floor nozzle onto the extension tube.

Illustration I

3. Fasten the floor cleaning cloth to the floor nozzle.
 - a Place the floor cleaning cloth with the hook and loop fastener strips pointing upwards on the floor.
 - b Place the floor nozzle onto the floor cleaning cloth, applying slight pressure.

Illustration J

The floor cleaning cloth will stick to the floor nozzle of its own accord due to the hook and loop fastener.

Removing the floor cleaning cloth

1. Place one foot on the bottom corner of the floor cleaning cloth and lift the floor nozzle up.

Illustration J

Note

Initially, the floor cleaning cloth's hook and loop fastener strip is very strong and cannot be removed from the floor nozzle easily. After the floor cleaning cloth has been used several times and washed, it is easier to remove from the floor nozzle and it has reached the optimum adhesion.

Parking the floor nozzle

1. Hang the floor nozzle in the park bracket during breaks in work.

Illustration N

Carpet glider

The carpet glider is used for freshening up carpets.

ATTENTION

Beware of damaging the carpet glider and carpet

Contamination on the carpet glider, as well as heat and moisture penetration, can result in the carpet being damaged.

Prior to the application, also check the heat resistance and impact of steam on the carpet at an insignificant spot using as small an amount of steam as possible.

Observe the cleaning instructions from the carpet manufacturer.

Prior to using the carpet glider, make sure that the carpet has been vacuumed and that stains have been removed.

Prior to application and following operating pauses, remove any possible water accumulation (condensate) in the appliance by means of evaporating the condensate into a drain (without floor cleaning cloth / with accessories).

Only use the carpet glider with a floor cleaning cloth on the floor nozzle.

Steam clean with a weak steam stage when using the carpet glider.

In order to prevent too much moistening and to avoid the risk of damage due to temperature effects, do not direct the steam continuously onto one spot (maximum 5 seconds).

Do not use the carpet glider on deep-pile carpets.

Fastening the carpet glider to the floor nozzle

1. For fastening the floor cleaning cloth to the floor nozzle, please refer to chapter *Floor nozzle*.

Illustration J

2. Using a little force, allow the floor nozzle to slide into the carpet glider and engage there.

Illustration K

3. Start cleaning the carpet.

Removing the carpet glider from the floor nozzle

⚠ CAUTION

Beware of burns to your feet

The carpet glider can heat up during the steaming process.

Do not operate or remove the carpet glider bare-footed or using open sandals.

Only operate or remove the carpet glider using suitable footwear.

1. Press the strap on the carpet glider downwards using the front of toe-capped shoes.
2. Lift the floor nozzle upwards.

Illustration K

Care and service

Descaling the steam boiler

Note

Since the lime clogs the appliance, we recommend descaling the appliance based on the number of times the water reservoir is filled as specified in the table (TF=tank fillings).

Hardness range	°dH	mmol/l	TF	
I	soft	0-7	0-1.3	100
II	Medium	7-14	1.3-2.5	90
III	Hard	14-21	2.5-3.8	75
IV	Very hard	>21	>3.8	50

Note

Your water board or municipal utilities authority can provide information on hardness of tap water.

ATTENTION

Damaged surfaces

The descaler may corrode sensitive surfaces.

Fill and empty the appliance carefully.

- Switching off the device, see chapter *Switching off the device*.
- Allow the device to cool down.
- Drain the water reservoir.
- Remove the accessory/accessories from the accessory storage area.
- Open the maintenance lock. To do this place the open end of an extension tube on the maintenance lock, insert this into the guide so it engages and open it.

Illustration Q

- Drain the water completely out of the steam boiler.

Illustration R

ATTENTION

Appliance damage due to descaler

An unsuitable descaler or incorrect dosing of the descaler may damage the appliance.

Only use KÄRCHER descaler.

Use 1 dosing unit of the descaler for 0.5 l water.

- Apply descaler solution to the descaler according to the details.
- Fill the descaler solution into the steam boiler. Do not seal the steam boiler.
- Allow the descaler solution to take effect for approx. 8 hours.
- Drain descaler solution completely out of the steam boiler.
- Repeat the descaling process if necessary.
- Rinse the steam boiler 2-3 times with cold water in order to drain all the descaler solution residue.
- Drain the water completely out of the steam boiler.

Illustration R

- Dry the mounting for the grid connection cable.
- Close the maintenance lock with an extension tube.

Care of accessories

(Accessories - depending on scope of delivery)

Note

The micro fibre cloths are not suitable for dryer.

Note

When washing the cloths, observe the instructions on the washing tag. Do not use any liquid softeners as this will affect the ability of the cloths to pick up dirt.

- Wash the floor cleaning cloths and covers at a max. temperature of 60 °C in the washing machine.

Troubleshooting guide

Malfunctions often have simple causes that you can remedy yourself using the following overview. When in doubt, or in the case of malfunctions not mentioned here, please contact your authorised Customer Service.

⚠ WARNING

Risk of electric shock and burns

Trying to eliminate faults while the appliance is connected to the mains or has not yet cooled down is always dangerous.

Remove the mains plug.

Allow the appliance to cool down.

Reduced steam quantity

The steam boiler is scaled.

- Descal the steam boiler.

The LED light is in quick flashing red and a signal tone sounds

No water in the water reservoir.

- Fill the water reservoir.

The steam lever cannot be pressed

The steam lever is locked with the child lock.

- Move the child lock forward.

The steam lever is released.

Long heating-up time

The steam boiler is scaled.

- Descal the steam boiler.

High water output

The steam boiler is scaled.

- Descal the steam boiler.

Technical data

SC 4 Deluxe

Electrical connection

Voltage	V	220 - 240
---------	---	-----------

Phase	~	1
-------	---	---

Frequency	Hz	50
-----------	----	----

Protection class		IPX4
------------------	--	------

Protection category		I
---------------------	--	---

Device performance data

Heating capacity	W	2250
------------------	---	------

Maximum operating pressure	MPa	0.4
----------------------------	-----	-----

Heating-up time	Minutes	3
-----------------	---------	---

Continuous steaming	g/min	60
---------------------	-------	----

Maximum steam blast	g/min	150
---------------------	-------	-----

Filling quantity

Water reservoir	l	1.3
-----------------	---	-----

Steam boiler	l	0.5
--------------	---	-----

Dimensions and weights

Weight (without accessories)	kg	5,6
------------------------------	----	-----

Length	mm	400
--------	----	-----

Width	mm	270
-------	----	-----

Height	mm	300
--------	----	-----

Subject to technical modifications.

Contenu

Remarques générales.....	16
Utilisation conforme.....	16
Protection de l'environnement.....	16
Accessoires et pièces de rechange.....	16
Etendue de livraison.....	16
Garantie.....	16
Dispositifs de sécurité.....	16
Description de l'appareil.....	16
Montage.....	17
Utilisation.....	17
Consignes d'utilisation importantes.....	18
Utilisation des accessoires.....	19
Entretien et maintenance.....	20
Dépannage en cas de défaut.....	21
Caractéristiques techniques.....	21

Remarques générales



Veillez lire le présent le manuel d'instructions original et les consignes de sécurité jointes avant la première utilisation de l'appareil. Suivez ces instructions. Conservez les deux manuels pour une utilisation ultérieure ou pour le propriétaire suivant.

Utilisation conforme

Utilisez l'appareil uniquement dans pour votre ménage. L'appareil est conçu pour le nettoyage à la vapeur et peut être utilisé avec les accessoires appropriés, tel qu'il est décrit dans cette notice d'utilisation. Les détergents ne sont pas nécessaires. Respectez les consignes de sécurité.

Protection de l'environnement



Les matériaux d'emballage sont recyclables. Veillez éliminer les emballages dans le respect de l'environnement.



Les appareils électriques et électroniques contiennent des matériaux précieux recyclables et souvent des composants tels que des piles, batteries ou de l'huile représentant un danger potentiel pour la santé humaine et l'environnement, s'ils ne sont pas manipulés ou éliminés correctement. Ces composants sont cependant nécessaires pour le fonctionnement correct de l'appareil. Les appareils marqués par ce symbole ne doivent pas être jetés dans les ordures ménagères.

Remarques concernant les matières composantes (REACH)

Les informations actuelles concernant les matières composantes sont disponibles sous : www.kaercher.de/REACH

Accessoires et pièces de rechange

Utiliser exclusivement des accessoires et pièces de rechange originaux. Ceux-ci garantissent le fonctionnement sûr et sans défaut de votre appareil.

Des informations sur les accessoires et pièces de rechange sont disponibles sur le site Internet www.kaercher.com.

Etendue de livraison

L'étendue de livraison de l'appareil est illustrée sur l'emballage. Lors du déballage, vérifiez que le contenu de la livraison est complet. Si un accessoire manque ou en cas de dommage dû au transport, veuillez informer votre distributeur.

Garantie

Les conditions de garantie publiées par notre société commerciale compétente s'appliquent dans chaque pays. Nous remédions gratuitement aux défauts possibles sur votre appareil dans la durée de garantie dans la mesure où la cause du défaut est un vice de matériau ou de fabrication. En cas de garantie, veuillez vous adresser à votre distributeur ou au point de service après-vente autorisé le plus proche avec la facture d'achat.

(Voir l'adresse au dos)

Dispositifs de sécurité

⚠ PRÉCAUTION

Dispositifs de sécurité manquants ou modifiés
Les dispositifs de sécurité servent à vous protéger.

Ne modifiez, ni ne contournez jamais les dispositifs de sécurité.

Symboles sur l'appareil

(Selon le type de l'appareil)

	Risque de brûlures, la surface de l'appareil devient très chaude pendant l'exploitation.
	Risque de brûlures avec la vapeur
	Lire le manuel d'utilisation

Régulateur de pression

Le régulateur de pression maintient la pression la plus constante possible dans la chaudière à vapeur pendant le fonctionnement. Le chauffage est éteint lorsque la pression de service maximale est atteinte dans la chaudière à vapeur et est de nouveau allumé en cas de chute de pression dans la chaudière à vapeur suite à un prélèvement de vapeur.

Thermostat de sécurité

Le thermostat de sécurité permet d'éviter une surchauffe de l'appareil. Si le régulateur de pression et le thermostat de chaudière tombent en panne en cas de défaut et si l'appareil surchauffe, le thermostat de sécurité éteint l'appareil. Pour réinitialiser le thermostat de sécurité, adressez-vous au service après-vente KÄRCHER compétent.

Thermostat de chaudière

En cas de défaut, le thermostat de chaudière éteint le chauffage, p. ex. s'il n'y a pas d'eau dans la chaudière à vapeur et si la température augmente dans la chaudière à vapeur.

Dès que vous remplissez de l'eau, l'appareil est à nouveau opérationnel.

Fermeture de maintenance

La fermeture de maintenance obture la chaudière à vapeur contre la pression en attente. La fermeture de maintenance est en même temps une soupape de sûreté. Si le régulateur de pression est défectueux et si la pression de la vapeur augmente dans la chaudière à vapeur, la soupape de sûreté s'ouvre et la vapeur est évacuée vers l'extérieur par la fermeture de maintenance. Avant de remettre l'appareil en service, adressez-vous au service après-vente KÄRCHER compétent.

Description de l'appareil

Le présent manuel d'utilisation décrit l'équipement complet. L'étendue de la livraison varie selon les modèles, voir l'emballage.

Pour les figures, voir la page des graphiques.

Illustration A

- ① Voyants LED
- ② Sélecteur
- ③ Compartiment accessoires
- ④ Poignée de transport
- ⑤ Réservoir d'eau
- ⑥ Câble d'alimentation électrique avec fiche secteur

- ⑦ Affichage - Position OFF
- ⑧ Mode vapeur minimal
- ⑨ Mode vapeur moyen
- ⑩ Mode vapeur maximal
- ⑪ Fermeture de maintenance
- ⑫ Emplacement de rangement pour buse pour sol
- ⑬ Roue directionnelle
- ⑭ Poignée vapeur
- ⑮ Manette vapeur
- ⑯ Touche de déverrouillage
- ⑰ Sécurité enfants
- ⑱ Flexible vapeur
- ⑲ Buse à jet crayon
- ⑳ Petite brosse ronde
- ㉑ **Grande brosse ronde
- ㉒ **Buse « Power »
- ㉓ Brosse à joints
- ㉔ Suceur à main
- ㉕ Revêtement microfibre pour suceur à main
- ㉖ Tubes de rallonge (2 pièces)
- ㉗ Touche de déverrouillage
- ㉘ Buse pour sol
- ㉙ Liaison auto-agrippante
- ㉚ Serpillière microfibre (1 pièce)
- ㉛ **Chiffon de sol microfibre (2 pièces)
- ㉜ **Patin à moquette
- ㉝ Agent détartrant

**Option

Montage

Montage des accessoires

1. Faire glisser l'extrémité ouverte de l'accessoire sur la poignée vapeur jusqu'à ce que la touche de déverrouillage de la poignée vapeur s'enclenche.

Illustration F

2. Faire glisser l'extrémité ouverte de l'accessoire sur la buse à jet crayon.

Illustration G

3. Relier les tubes de rallonge à la poignée vapeur.
 - a Pousser le 1er tube de rallonge sur la poignée vapeur jusqu'à ce que la touche de déverrouillage de la poignée vapeur s'enclenche. Le tube de raccordement est raccordé.
 - b Pousser le 2e tube de rallonge sur le 1er tube de rallonge. Les tubes de raccordement sont raccordés.

Illustration H

4. Faire glisser l'accessoire et/ou la buse pour sol sur l'extrémité libre du tube de rallonge.

Illustration I

L'accessoire est raccordé.

Démontage des accessoires

1. Pousser la sécurité enfants vers l'arrière. La manette vapeur est verrouillée.
2. Appuyer sur la touche de déverrouillage et séparer les pièces.

Illustration M

Utilisation

Remplissage d'eau

Le réservoir d'eau peut être démonté à tout moment pour remplissage ou rempli directement sur l'appareil.

ATTENTION

Dommages sur l'appareil

Une eau inappropriée peut boucher les buses ou endommager l'indicateur de niveau d'eau.

Ne pas remplir d'eau distillée pure. Utilisez 50 % d'eau distillée au maximum, mélangée à de l'eau potable.

Ne pas remplir d'eau de condensation du sècheur à linge.

Ne pas remplir d'eau de pluie récupérée.

Ne pas remplir de détergent ou d'autres additifs (des parfums p. ex.).

Démonter le réservoir d'eau pour le remplir

1. Tirer le réservoir d'eau vers le haut à la verticale.

Illustration B

2. Remplir le réservoir d'eau à la verticale avec de l'eau potable ou un mélange d'eau potable et de 50 % d'eau distillée au maximum.
3. Insérer le réservoir d'eau et appuyer vers le bas jusqu'à ce qu'il s'enclenche.

Remplissage du réservoir d'eau directement sur l'appareil

1. Utiliser un récipient rempli d'eau potable ou d'un mélange d'eau potable et de 50 % d'eau distillée au maximum pour remplir le réservoir d'eau par l'orifice de remplissage.

Illustration C

Démarrage de l'appareil

Remarque

S'il n'y a pas d'eau ou trop peu d'eau dans la chaudière à vapeur, la pompe à eau se met en marche et transporte de l'eau du réservoir d'eau à la chaudière à vapeur. L'opération de remplissage peut durer plusieurs minutes.

Remarque

L'appareil ferme brièvement la soupape toutes les 60 secondes, on entend alors un léger clic. La fermeture empêche que la soupape se sédimente. La sortie de vapeur n'est pas perturbée.

1. Placer l'appareil sur un support solide.
2. Brancher la fiche secteur dans une prise de courant.
3. Tourner le sélecteur pour le faire passer de la position OFF à la zone de réglage de la vapeur.

Illustration D

La barre LED s'allume en rouge et s'éteint lentement.

4. Au bout d'environ 3 minutes, la barre LED s'allume en vert en permanence. L'appareil est prêt à l'emploi.

Illustration E



5. Actionner la manette vapeur.

Illustration F

La vapeur s'échappe.

Réglage du débit de vapeur

Le débit de vapeur qui se dégage est réglé par le sélecteur de débit de vapeur. Le sélecteur possède trois positions.

	Débit de vapeur maximal
	Débit de vapeur moyen
	Débit de vapeur minimal

1. Régler le sélecteur de débit de vapeur sur le débit de vapeur souhaité.
2. Actionner la manette vapeur.
3. Avant le nettoyage, diriger la poignée vapeur sur un chiffon jusqu'à ce que la vapeur s'écoule régulièrement.

Apport d'eau

S'il n'y a pas suffisamment d'eau dans le réservoir d'eau, le voyant LED clignote rapidement en rouge et un signal sonore retentit.

Remarque

La pompe à eau remplit la chaudière à vapeur par intervalles. Lorsque le remplissage est terminé, le voyant LED clignote rapidement en rouge.

Remarque

S'il n'y a pas d'eau ou trop peu d'eau dans la chaudière à vapeur, la pompe à eau se met en marche et transporte de l'eau du réservoir d'eau à la chaudière à vapeur. L'opération de remplissage peut durer plusieurs minutes.

ATTENTION

Dommages sur l'appareil

Une eau inappropriée peut boucher les buses ou endommager l'indicateur de niveau d'eau.

Ne pas remplir d'eau distillée pure. Utilisez 50 % d'eau distillée au maximum, mélangée à de l'eau potable.

Ne pas remplir d'eau de condensation du sècheur à linge.

Ne pas remplir d'eau de pluie récupérée.

Ne pas remplir de détergent ou d'autres additifs (des parfums p. ex.).

1. Remplir le réservoir d'eau avec de l'eau potable ou un mélange d'eau potable et de 50 % d'eau distillée au maximum.

L'appareil est prêt à l'emploi.

Mise hors tension de l'appareil

1. Mettre l'interrupteur principal en position « OFF ».

Illustration L

L'appareil est hors tension.

2. Pousser la sécurité enfants vers l'arrière. La manette vapeur est verrouillée.
3. Retirer la fiche secteur de la prise de courant.
4. Vider le réservoir d'eau.

Rinçage de la chaudière à vapeur

Rincer la chaudière à vapeur de l'appareil tous les dix remplissages du réservoir.

1. Éteindre l'appareil, voir chapitre *Mise hors tension de l'appareil*.
2. Laisser refroidir l'appareil.

3. Vider le réservoir d'eau.
4. Sortir l'accessoire du compartiment accessoires.
5. Ouvrir la fermeture de maintenance. Pour cela, placer l'extrémité ouverte d'un tube de rallonge sur la fermeture de maintenance, l'enclencher dans le guidage et la dévisser.

Illustration Q

6. Remplir la chaudière à vapeur d'eau et la faire pivoter vigoureusement d'un côté et de l'autre. Les résidus de tartre qui se sont déposés sur le fond de la chaudière à vapeur peuvent alors se détacher.
7. Vidanger entièrement l'eau de la chaudière à vapeur.

Illustration R

Rangement de l'appareil

1. Placer les tubes de rallonge dans les grands supports d'accessoires.
2. Enfiler un suceur à main et une buse à jet crayon sur chaque tube de rallonge.
3. Fixer la grande brosse ronde sur la buse à jet crayon.

4. Suspendre la buse pour sol dans le gardiennage de parking.

Illustration N

5. Enrouler le câble et le ranger dans le compartiment accessoires.

Illustration P

6. Enrouler le flexible vapeur et le ranger dans le compartiment accessoires.

Illustration O

7. Ranger la petite brosse ronde et la brosse à joints dans le compartiment accessoires.
8. Stocker l'appareil dans un endroit sec et protégé du gel.

Consignes d'utilisation importantes

Nettoyer les surfaces au sol

Nous recommandons de balayer ou d'aspirer le sol avant d'utiliser l'appareil. Ainsi, le sol est déjà libéré des salissures et des particules avant le nettoyage humide.

Rafrâichissement des textiles

Avant un traitement avec l'appareil, toujours vérifier la compatibilité des textiles sur un emplacement caché : Imprégner le textile de vapeur, le laisser sécher et vérifier ensuite s'il y a modification de la couleur ou de la forme.

Nettoyage des surfaces revêtues ou peintes

ATTENTION

Surfaces endommagées

La vapeur peut décoller la cire, le lustrant pour meubles, les revêtements synthétiques ou la couleur et la bague de lisière des bords.

Ne dirigez pas la vapeur sur les bords collés, au risque de détacher la bague de lisière.

N'utilisez pas l'appareil pour nettoyer les sols en bois ou les parquets non vitrifiés.

N'utilisez pas l'appareil pour nettoyer les surfaces peintes ou à revêtement synthétique tel que p. ex. les meubles de cuisine ou de maison, portes ou parquets.

1. Pour nettoyer ces surfaces, imprégner légèrement de vapeur un chiffon et essuyer les surfaces.

Nettoyage du verre

ATTENTION

Bris de verre et surfaces endommagées

La vapeur peut endommager les emplacements scellés du cadre de fenêtre et entraîner, à basse température extérieure, des tensions sur la surface des vitres et par conséquent un bris de verre.

Ne dirigez pas le jet de vapeur sur les emplacements scellés du cadre de fenêtre.

À basse température extérieure, réchauffez les vitres de la fenêtre en évaporant légèrement toute la surface du verre.

- Nettoyer la surface de fenêtre avec le suceur à main et le revêtement. Pour retirer l'eau, utiliser une raclette pour vitres ou essuyer les surfaces à sec.

Utilisation des accessoires

Poignée vapeur

La poignée vapeur peut être utilisée sans accessoire pour les domaines d'application suivants :

- Pour enlever les plis légers sur les vêtements suspendus : vaporiser le vêtement à une distance de 10 à 20 cm.
- Pour essuyer la poussière humide : imprégner légèrement de vapeur un chiffon et le passer sur les meubles.

Buse à jet crayon

La buse à jet crayon convient pour le nettoyage des emplacements difficilement accessibles, joints, robinetterie, déversoirs, lavabos, WC, stores à lamelles ou radiateurs. Plus la buse à jet crayon est près de l'emplacement encrassé, plus grand est l'effet de nettoyage, car la température et le débit de vapeur sur la sortie de buse sont au maximum. Les dépôts calcaires tenaces peuvent être traités avec un détergent approprié avant le nettoyage vapeur. Laisser agir le détergent env. 5 minutes et vaporiser ensuite.

- Pousser la buse à jet crayon sur la poignée vapeur.

Illustration F

Brosse ronde (petite)

La petite brosse ronde convient pour le nettoyage des taches tenaces. Le brossage permet d'éliminer plus facilement les taches tenaces.

ATTENTION

Surfaces endommagées

La brosse risque de rayer les surfaces sensibles.

Non approprié pour le nettoyage des surfaces délicates.

- Monter la petite brosse ronde sur la buse à jet crayon.

Illustration G

Grande brosse ronde

La grande brosse ronde convient pour le nettoyage de grandes surfaces rondes, p. ex. lavabo, bac de douche, baignoire, évier, etc.

ATTENTION

Surfaces endommagées

La brosse risque de rayer les surfaces sensibles.

Non approprié pour le nettoyage des surfaces délicates.

- Fixer la grande brosse ronde sur la buse à jet crayon.

Illustration G

Buse « Power »

La buse « Power » convient pour le nettoyage de salissures tenaces et pour le soufflage de coins, joints, etc.

- Monter la buse « Power » sur la buse à jet crayon adaptée à la brosse ronde.

Illustration G

Brosse à joints

- La brosse à joints est utilisée pour le nettoyage de fentes étroites, p. ex. entre des niches de fenêtre et des manivelles sur le mur.

Illustration G

Suceur à main

Le suceur à main convient pour nettoyer les petites surfaces lavables, cabines de douche et miroirs.

- Pousser le suceur à main de la buse à jet crayon sur la poignée vapeur.

Illustration F

- Enfiler le revêtement sur le suceur à main.

Buse pour sol

La buse pour sol convient pour nettoyer les revêtements de mur et de sol lavables, p. ex. les sols en pierre, carreaux et sols en PVC.

ATTENTION

Dégâts causés par l'imprégnation de vapeur

La chaleur et l'humidification peuvent causer des dégâts.

Vérifier, avant l'utilisation, la résistance à la chaleur et à l'imprégnation de vapeur à un endroit dissimulé, à l'aide du plus petit débit de vapeur.

Remarque

Les résidus de détergent ou les émulsions d'entretien sur la surface à nettoyer peuvent entraîner des salissures lors du nettoyage vapeur, lesquelles disparaissent néanmoins après plusieurs applications.

Nous recommandons de balayer ou d'aspirer le sol avant d'utiliser l'appareil. Ainsi, le sol est déjà libéré des salissures et des particules avant le nettoyage humide. Travailler lentement sur les surfaces encrassées pour que la valeur puisse agir plus longtemps.

- Relier les tubes de rallonge avec la poignée vapeur.

Illustration H

- Pousser la buse pour sol sur le tube de rallonge.

Illustration I

- Fixer la serpillière sur la buse pour sol.
 - Placer la serpillière sur le sol avec les bandes agrippantes vers le haut.
 - Placer la buse pour sol sur la serpillière avec une légère pression.

Illustration J

La serpillière adhère d'elle-même sur la buse pour sol grâce à la fixation agrippante.

Retirer la serpillière

- Mettre un pied sur la languette de la serpillière et lever la buse pour sol vers le haut.

Illustration J

Remarque

Au début, la bande agrippante de la serpillière est très raide et il est possible qu'elle se laisse difficilement retirer de la buse pour sol. Après plusieurs utilisations et lavages de la serpillière, celle-ci se retire aisément de la buse pour sol et a atteint l'adhérence optimale.

Garer la buse pour sol

- Lorsque le travail est interrompu, suspendre la buse pour sol dans le gardiennage de parking.

Illustration N

Patin à moquette

Les tapis peuvent être rafraîchis par le patin à moquette.

ATTENTION

Domages sur le patin à moquette et le tapis

Les encrassements sur le patin à moquette ainsi que la chaleur et l'accumulation d'humidité peuvent entraîner des dommages sur le tapis.

Vérifier, avant l'utilisation, la résistance à la chaleur et l'imprégnation de vapeur sur le tapis, à un endroit dissimulé, à l'aide du plus petit débit de vapeur.

Respecter les consignes de nettoyage du fabricant du tapis.

S'assurer que le tapis puisse être aspiré et que les tâches ont été enlevées avant l'utilisation du patin à moquette.

Retirer les éventuelles accumulations d'eau (condensat) dans l'appareil, avant l'utilisation et après les pauses de fonctionnement, en vaporisant dans un écoulement (sans serpillière / avec accessoires).

Utiliser le patin à moquette exclusivement avec une serpillière sur la buse pour sol.

Réaliser le nettoyage vapeur en utilisant le patin à moquette et le mode vapeur bas.

Ne pas orienter la vapeur en continu sur le même endroit (maximum 5 secondes) pour éviter une forte imprégnation et le risque de dommages dus à l'effet de la température.

Ne pas utiliser le patin à moquette sur des tapis épais.

Fixer le patin à moquette à la buse pour sol

1. Fixer la serpillière à la buse pour sol, voir le chapitre *Buse pour sol*.

Illustration J

2. Faire glisser et enclencher la buse pour sol dans le patin à moquette avec une légère pression.

Illustration K

3. Commencer le nettoyage de tapis.

Retrait du patin à moquette de la buse pour sol

⚠ PRÉCAUTION

Brûlures au pied

Le patin à moquette peut s'échauffer lors de la vaporisation.

Ne pas utiliser, ni retirer, le patin à moquette pieds nus ou avec des sandalettes.

Utiliser et retirer le patin à moquette uniquement avec des chaussures adaptées.

1. Appuyer la languette du patin à moquette vers le bas avec la pointe d'une chaussure rigide.

2. Lever la buse pour sol vers le haut.

Illustration K

Entretien et maintenance

Détartrage de la chaudière à vapeur

Remarque

Sachant que du calcaire se dépose dans l'appareil, nous recommandons de détarter l'appareil après le nombre de remplissages du réservoir d'eau (TF = remplissages du réservoir) indiqué sur le tableau.

Plage de dureté	°dH	mmol/l	TF	
I	douce	0 - 7	0 - 1,3	100
II	moyenne	7 - 14	1,3 - 2,5	90
III	dure	14 - 21	2,5 - 3,8	75
IV	très dure	>21	>3,8	50

Remarque

L'administration des eaux ou les services publics municipaux donnent des renseignements sur la dureté de l'eau potable.

ATTENTION

Surfaces endommagées

La solution détartreuse peut attaquer les surfaces délicates.

Remplissez et videz l'appareil avec précaution.

1. Éteindre l'appareil, voir chapitre *Mise hors tension de l'appareil*.
2. Laisser refroidir l'appareil.
3. Vider le réservoir d'eau.
4. Sortir l'accessoire du compartiment accessoires.
5. Ouvrir la fermeture de maintenance. Pour cela, placer l'extrémité ouverte d'un tube de rallonge sur la fermeture de maintenance, l'enclencher dans le guidage et la dévisser.

Illustration Q

6. Vidanger entièrement l'eau de la chaudière à vapeur.

Illustration R

ATTENTION

Endommagement de l'appareil par l'agent détartreur

Un agent détartreur non approprié ainsi que le mauvais dosage de l'agent détartreur peuvent endommager l'appareil.

Utiliser uniquement l'agent détartreur KÄRCHER.

Utilisez 1 unité de dosage de l'agent détartreur pour 0,5 l d'eau.

7. Utiliser la solution détartreuse conformément aux indications.
8. Remplir la solution détartreuse dans la chaudière à vapeur. Ne pas fermer la chaudière à vapeur.
9. Laisser agir la solution détartreuse pendant environ 8 heures.
10. Vidanger entièrement la solution détartreuse de la chaudière à vapeur.
11. Répéter éventuellement le processus de détartrement.
12. Rincer 2 à 3 fois la chaudière à vapeur avec de l'eau froide pour enlever tous les résidus de solution détartreuse.
13. Vidanger entièrement l'eau de la chaudière à vapeur.

Illustration R

14. Sécher la fixation du câble de branchement au sec-teur.
15. Revisser la fermeture de maintenance avec un tube de rallonge.

Entretien des accessoires

(accessoire - en fonction de l'étendue de livraison)

Remarque

Les chiffons microfibre ne sont pas adaptés pour le séchoir.

Remarque

Pour laver les chiffons, tenir compte des indications sur la notice de lavage. Ne pas utiliser d'adoucissant textile afin que les chiffons puissent bien absorber les salissures.

1. Laver les serpillières et revêtements à 60 ° max. en machine à laver.

Dépannage en cas de défaut

Les défauts ont souvent des causes simples que vous pouvez vous-même éliminer à l'aide de l'aperçu suivant. En cas de doute, ou en absence de mention des défauts, veuillez vous adresser au service après-vente autorisé.

⚠ **AVERTISSEMENT**

Risque d'électrocution et de brûlures

Tant que l'appareil est raccordé au réseau ou qu'il n'est pas encore refroidi, le dépannage est dangereux.

Débranchez la fiche secteur.

Laissez l'appareil refroidir.

Débit de vapeur réduit

La chaudière à vapeur est entartrée.

- Détartrer la chaudière à vapeur.

Le voyant LED clignote rapidement en rouge et un signal sonore retentit

Le réservoir d'eau est vide.

- Remplir le réservoir d'eau.

Impossible d'appuyer sur la manette vapeur

La manette vapeur est protégée par la sécurité enfants.

- Pousser la sécurité enfants vers l'avant.

La manette vapeur est déverrouillée.

Longue durée de chauffage

La chaudière à vapeur est entartrée.

- Détartrer la chaudière à vapeur.

Prélèvement d'eau élevé

La chaudière à vapeur est entartrée.

- Détartrer la chaudière à vapeur.

Caractéristiques techniques

SC 4 Deluxe

Raccordement électrique

Tension	V	220 - 240
Phase	~	1
Fréquence	Hz	50
Type de protection		IPX4
Classe de protection		I

Données relatives à la puissance de l'appareil

Puissance de chauffe	W	2250
Pression de service maximale	MPa	0,4
Durée de chauffage	Minutes	3
Vaporisation permanente	g/min	60
Pic de vapeur maximal	g/min	150

Volume de remplissage

Réservoir d'eau	l	1,3
Chaudière à vapeur	l	0,5

Dimensions et poids

Poids (sans accessoires)	kg	5,6
Longueur	mm	400
Largeur	mm	270
Hauteur	mm	300

Sous réserve de modifications techniques.

Indice

Avvertenze generali	21
Impiego conforme alla destinazione.....	21
Tutela dell'ambiente	21
Accessori e ricambi	21
Volume di fornitura	21
Garanzia.....	22
Dispositivi di sicurezza	22
Descrizione dell'apparecchio	22
Montaggio	22
Messa in funzione	23
Istruzioni d'uso importanti	24
Uso degli accessori	24
Cura e manutenzione.....	26
Guida alla risoluzione dei guasti	26
Dati tecnici.....	26

Avvertenze generali



Prima di utilizzare l'apparecchio per la prima volta, leggere le presenti istruzioni per l'uso originali e le allegate avvertenze di sicurezza. Agire secondo quanto indicato nelle istruzioni.

conservare entrambi i libretti per un uso futuro o per un successivo proprietario.

Impiego conforme alla destinazione

Questo apparecchio è destinato esclusivamente all'uso domestico. L'apparecchio è per la pulizia a vapore può essere utilizzato con accessori adeguati, come descritto nel presente manuale. Non sono necessari detersivi. Osservare le avvertenze di sicurezza.

Tutela dell'ambiente



I materiali di imballaggio sono riciclabili. Smaltire gli imballaggi nel rispetto dell'ambiente.



Gli apparecchi elettrici ed elettronici contengono materiali riciclabili preziosi e, spesso, componenti come batterie, accumulatori oppure olio che, se usati o smaltiti non correttamente, possono costituire un potenziale pericolo per la salute umana e per l'ambiente. Questi componenti sono tuttavia necessari per un corretto funzionamento dell'apparecchio. Gli apparecchi contrassegnati con questo simbolo non devono essere smaltiti con i rifiuti domestici.

Avvertenze sulle sostanze componenti (REACH)

Per informazioni aggiornate sulle sostanze componenti si veda: www.kaercher.de/REACH

Accessori e ricambi

Utilizzando solamente accessori e ricambi originali, si garantisce un funzionamento sicuro e privo di disturbi dell'apparecchio.

Si possono trovare informazioni riguardo ad accessori e ricambi su www.kaercher.com.

Volume di fornitura

Il volume di fornitura dell'apparecchio è riportato sulla confezione. Disimballare la confezione e controllare che il contenuto sia completo. In caso di accessori mancanti o danni dovuti al trasporto si prega di contattare il rivenditore.

Garanzia

In ogni Paese, valgono le condizioni di garanzia rilasciate dalla nostra società di vendita competente. Entro il termine di garanzia eliminiamo gratuitamente eventuali guasti all'apparecchio, se causati da difetto del materiale o di produzione. Nei casi previsti dalla garanzia si prega di rivolgersi al proprio rivenditore, oppure al più vicino centro di assistenza autorizzato, esibendo lo scontrino di acquisto.
(Indirizzo vedi retro)

Dispositivi di sicurezza

⚠ PRUDENZA



Dispositivi di sicurezza mancanti o modificati

I dispositivi di sicurezza sono pensati per proteggere l'utilizzatore.

Non modificare né aggirare mai i dispositivi di sicurezza.

Simboli riportati sull'apparecchio

(A seconda del tipo di apparecchio)

	Pericolo di ustione, la superficie dell'apparecchio si riscalda molto durante l'utilizzo
	Pericolo di ustione attraverso il vapore
	Leggere le istruzioni per l'uso

Regolatore di pressione

Il regolatore di pressione mantiene la pressione nella caldaia a vapore il più costante possibile durante l'esercizio. Al raggiungimento della pressione d'esercizio massima nella caldaia a vapore, il riscaldamento viene spento e viene riaccessi in caso di calo di pressione nella caldaia a vapore dovuto a prelievo di vapore.

Termostato di sicurezza

Il termostato di sicurezza impedisce all'apparecchio di surriscaldarsi. In caso di guasto del regolatore di pressione e del termostato caldaia, e di conseguente surriscaldamento dell'apparecchio, il termostato di sicurezza provvede allo spegnimento dello stesso. Per il ripristino del termostato di sicurezza rivolgersi al servizio di assistenza clienti KÄRCHER competente.

Termostato caldaia

In caso di errore, ad es. quando non c'è acqua nella caldaia a vapore e la temperatura nella caldaia sale, il termostato della caldaia disattiva il riscaldamento.

Non appena si aggiunge dell'acqua l'apparecchio è di nuovo pronto all'uso.

Tappo di chiusura di manutenzione

Il tappo di chiusura di manutenzione chiude la caldaia a vapore per ripararla dalla pressione di vapore esistente. Il tappo di chiusura di manutenzione è allo stesso tempo una valvola di sovrappressione. Se il regolatore di pressione dovesse essere difettoso e la pressione del vapore nella caldaia dovesse aumentare, si apre la valvola di sovrappressione ed il vapore fuoriesce dal tappo di manutenzione.

Prima della rimessa in funzione dell'apparecchio, rivolgersi al Servizio Assistenza KÄRCHER.

Descrizione dell'apparecchio

Nelle presenti istruzioni per l'uso viene descritta la dotazione massima. A seconda del modello possono variare gli elementi inclusi in dotazione, vedi imballaggio.

Per le figure vedi pagina dei grafici.

Figura A

- ① Spie LED
- ② Selettore
- ③ Vano accessori
- ④ Maniglia di trasporto
- ⑤ Serbatoio dell'acqua
- ⑥ Cavo di collegamento alla rete con spina
- ⑦ Indicatore - Posizione OFF
- ⑧ Livello minimo di vapore
- ⑨ Livello intermedio di vapore
- ⑩ Livello massimo di vapore
- ⑪ Tappo di chiusura di manutenzione
- ⑫ Supporto porta accessori per la bocchetta per pavimenti
- ⑬ Ruota pivotante
- ⑭ Pistola a vapore
- ⑮ Leva vapore
- ⑯ Tasto di sblocco
- ⑰ Sicura per bambini
- ⑱ Tubo flessibile vapore
- ⑲ Ugello a getto puntiforme
- ⑳ Spazzola rotonda piccola
- ㉑ **Spazzola rotonda grande
- ㉒ **Ugello Power
- ㉓ Spazzola per fughe
- ㉔ Ugello manuale
- ㉕ Rivestimento in microfibra per l'ugello manuale
- ㉖ Tubi di prolunga (2 pezzi)
- ㉗ Tasto di sblocco
- ㉘ Bocchetta per pavimenti
- ㉙ Attacco a strappo
- ㉚ Panno in microfibra per pavimenti (1 pezzo)
- ㉛ **Panno in microfibra per pavimenti (2 pezzi)
- ㉜ **Piastra
- ㉝ Decalcificante

**opzionale

Montaggio

Montaggio degli accessori

1. Spingere l'estremità aperta dell'accessorio sulla pistola a vapore, fino a che il tasto di sblocco dell'ugello vapore o della pistola a vapore non scatta.

Figura F

2. Spingere l'estremità aperta dell'accessorio sull'ugello a getto puntiforme.

Figura G

3. Collegare i tubi di prolunga alla pistola a vapore.
 - a Spingere il 1° Spingere il tubo di prolunga sulla pistola a vapore, fino allo scatto del tasto di sblocco dell'ugello vapore o della pistola a vapore. Il tubo di collegamento è collegato.
 - b Spingere il 2° tubo prolunga sul 1° tubo prolunga. I tubi di collegamento sono collegati.

Figura H

4. Spingere gli accessori e/o la bocchetta per pavimenti sull'estremità libera del tubo di prolunga.

Figura I

L'accessorio è collegato.

Smontaggio degli accessori

1. Far scorrere indietro la sicura per bambini. La leva vapore è bloccata.
2. Premere il pulsante di rilascio e separare i pezzi.

Figura M

Messa in funzione

Introdurre acqua

Il serbatoio dell'acqua può essere estratto in qualunque momento per riempirlo oppure può essere riempito montato all'apparecchio.

ATTENZIONE

Danni all'apparecchio

L'uso di acqua non adatta può comportare l'intasamento degli ugelli o il danneggiamento dell'indicatore del livello dell'acqua.

Non utilizzare acqua distillata pura. Utilizzare al massimo il 50 % di acqua distillata miscelata con acqua di rubinetto.

Non usare acqua di condensa ricavata dall'asciugabiancheria.

Non usare l'acqua piovana raccolta.

Non aggiungere detersivi o altri additivi (ad es. profumi).

Rimozione del serbatoio dell'acqua per riempirlo

1. Sollevare in verticale il serbatoio dell'acqua.
- Figura B**
2. Sollevare in verticale il serbatoio dell'acqua o riempirlo con una miscela di acqua di rubinetto e un massimo del 50% di acqua distillata.
 3. Inserire il serbatoio dell'acqua e spingerlo verso il basso fino allo scatto.

Riempimento del serbatoio dell'acqua direttamente nell'apparecchio

1. Versare acqua di rubinetto o una miscela di acqua di rubinetto e un massimo del 50% di acqua distillata da un contenitore nell'apertura di riempimento del serbatoio dell'acqua.

Figura C

Accensione dell'apparecchio

Nota

In mancanza d'acqua o se l'acqua nella caldaia vapore è insufficiente, si attiva la pompa dell'acqua che porta l'acqua dal serbatoio d'acqua alla caldaia vapore. L'operazione di riempimento può durare alcuni minuti.

Nota

Ogni 60 secondi l'apparecchio chiude brevemente la valvola. Si sente un piccolo clic. La chiusura impedisce

che la valvola possa bloccarsi. L'estrazione del vapore non viene pregiudicata.

1. Mettere l'apparecchio su un fondo stabile.
2. Inserire la spina di rete in una presa.
3. Ruotare il selettore dalla posizione OFF al campo di impostazione del vapore.

Figura D

La barra LED si illumina in rosso e si spegne lentamente.

4. Dopo circa 3 minuti la spia LED passa al verde fisso. L'apparecchio è pronto per l'utilizzo.

Figura E



5. Premere la leva vapore.

Figura F

Il vapore fuoriesce.

Regolazione della quantità di vapore

La quantità di vapore che fuoriesce viene regolata tramite il selettore della quantità di vapore. Il selettore ha tre posizioni.

	Massima quantità di vapore
	Quantità intermedia di vapore
	Quantità minima di vapore

1. Impostare il selettore della quantità di vapore sulla quantità di vapore desiderata.
2. Premere la leva vapore.
3. Prima della pulizia pulizia, puntare la pistola a vapore su un panno finché il getto di vapore non diventa uniforme.

Aggiunta acqua

Se non c'è abbastanza acqua nel serbatoio dell'acqua, la spia LED lampeggia velocemente in rosso e viene emesso un segnale acustico.

Nota

La pompa dell'acqua riempie la caldaia vapore a intervalli. Se il riempimento ha esito positivo, la spia LED lampeggia velocemente in rosso.

Nota

In mancanza d'acqua o se l'acqua nella caldaia vapore è insufficiente, si attiva la pompa dell'acqua che porta l'acqua dal serbatoio d'acqua alla caldaia vapore. L'operazione di riempimento può durare alcuni minuti.

ATTENZIONE

Danni all'apparecchio

L'uso di acqua non adatta può comportare l'intasamento degli ugelli o il danneggiamento dell'indicatore del livello dell'acqua.

Non utilizzare acqua distillata pura. Utilizzare al massimo il 50 % di acqua distillata miscelata con acqua di rubinetto.

Non usare acqua di condensa ricavata dall'asciugabiancheria.

Non usare l'acqua piovana raccolta.

Non aggiungere detersivi o altri additivi (ad es. profumi).

1. Sollevare il serbatoio dell'acqua o riempirlo con una miscela di acqua di rubinetto e un massimo del 50% di acqua distillata.

L'apparecchio è pronto per l'utilizzo.

Spegnimento dell'apparecchio

1. Portare l'interruttore dell'apparecchio su "OFF".

Figura L

1. L'apparecchio è spento.
2. Far scorrere indietro la sicura per bambini. La leva vapore è bloccata.
3. Togliere la spina di rete dalla presa.
4. Svuotare il serbatoio dell'acqua.

Sciacquare la caldaia a vapore

Sciacquare la caldaia a vapore dell'apparecchio ogni dieci riempimenti del serbatoio.

1. Spegner l'apparecchio, vedi capitolo *Spegnimento dell'apparecchio*.
2. Far raffreddare l'apparecchio.
3. Svuotare il serbatoio dell'acqua.
4. Togliere gli accessori dal vano accessori.
5. Aprire la chiusura di manutenzione. A tal fine posizionare l'estremità aperta di un tubo di prolunga sul tappo di chiusura di manutenzione, agganciare nella guida e svitare.

Figura Q

6. Riempire d'acqua la caldaia a vapore e agitarla energicamente avanti e indietro. In questo modo i residui di calcare che si sono depositati sul fondo della caldaia a vapore si staccano.
7. Far uscire tutta l'acqua dalla caldaia a vapore.

Figura R

Conservazione dell'apparecchio

1. Collocare il tubo prolunga nel sostegno grande per gli accessori.
2. Collegare un ugello manuale e un ugello a getto puntiforme a 1 tubo prolunga ciascuno.
3. Fissare la spazzola rotonda grande all'ugello a getto puntiforme.
4. Agganciare la bocchetta per pavimenti nel supporto di parcheggio.

Figura N

5. Avvolgere il cavo e riporlo nel vano accessori.

Figura P

6. Avvolgere il tubo del vapore e riporlo nel vano accessori.

Figura O

7. Riporre la spazzola rotonda piccola e la spazzola per fughe nel vano accessori.
8. Conservare l'apparecchio in un posto asciutto e protetto dal gelo.

Istruzioni d'uso importanti

Pulire il pavimento

Consigliamo di pulire il pavimento con la scopa o con l'aspirapolvere prima di utilizzare l'apparecchio. In questo modo, il pavimento viene liberato da sporco e particolato già prima della pulizia a umido.

Rinfrescare i tessuti

Prima di un trattamento con l'apparecchio, controllare sempre la compatibilità dei tessuti in punti nascosti: Vaporizzare sul tessuto e lasciar asciugare e poi verificare che non si siano alterati colore e forma.

Pulire le superfici verniciate o laccate

ATTENZIONE

Superfici danneggiate

Il vapore può staccare cera, lucido per mobili, rivestimenti in plastica o colore e i frontali dai bordi.

Non orientare il vapore su angoli incollati, perché potrebbe staccarsi il frontale.

Non utilizzare l'apparecchio per la pulizia di pavimenti in legno o parquet non sigillati.

Non utilizzare l'apparecchio per pulire superfici laccate o rivestite in plastica, come ad es. mobili per cucina o per la casa, porte o parquet.

1. Per pulire tali superfici, vaporizzare brevemente su un panno e passarvelo sopra.

Pulizia del vetro

ATTENZIONE

Rottura vetro e superfici danneggiate

Il vapore può danneggiare i punti sigillati del telaio della finestra e, in caso di basse temperature esterne, provocare tensioni sulla superficie dei vetri della finestra e di conseguenza rompere il vetro.

Non dirigere il getto di vapore verso punti sigillati del telaio finestra.

Riscaldare i vetri delle finestre in caso di basse temperature esterne, vaporizzando leggermente l'intera superficie in vetro.

- Pulire la superficie della finestra con l'ugello manuale e pulire il rivestimento. Per rimuovere l'acqua, utilizzare un tergovetri o passare un panno sulle superfici.

Uso degli accessori

Pistola a vapore

La pistola a vapore può essere utilizzata per i seguenti campi di impiego senza accessori:

- per eliminare piccole pieghe da indumenti appesi: stirare l'indumento da una distanza di 10-20 cm;
- per rimuovere la polvere umida: vaporizzare rapidamente su un panno e passarlo sui mobili.

Ugello a getto puntiforme

L'ugello a getto puntiforme è adatto per la pulizia di punti poco accessibili, fughe, rubinetti, scarichi, lavandini, WC, veneziane o corpi riscaldanti. Più vicino è l'ugello a getto puntiforme al punto sporco, maggiore è il potere pulente, perché temperatura e quantità di vapore sull'uscita ugello sono ai massimi livelli. Forti depositi di calcare possono essere trattati, prima della pulizia a vapore, con un detergente adeguato. Lasciare agire il detergente per ca. 5 minuti e poi vaporizzare.

1. Spingere l'ugello a getto puntiforme sulla pistola a vapore.

Figura F

Spazzola rotonda (piccola)

La spazzola rotonda piccola è adatta alla pulizia dello sporco ostinato. Con le spazzole, è più facile rimuovere lo sporco ostinato.

ATTENZIONE

Superfici danneggiate

Le spazzole possono graffiare le superfici sensibili. Non adatte per la pulizia di superfici delicate.

1. Montare la spazzola rotonda piccola sull'ugello a getto puntiforme.

Figura G

Spazzola rotonda grande

La spazzola rotonda grande è adatta per la pulizia di grandi superfici circolari, ad es. lavelli, piatti doccia, vasche da bagno, lavandini da cucina, ecc.

ATTENZIONE

Superfici danneggiate

Le spazzole possono graffiare le superfici sensibili.

Non adatte per la pulizia di superfici delicate.

1. Fissare la spazzola rotonda grande all'ugello a getto puntiforme.

Figura G

Ugello Power

L'ugello Power è indicato per la pulizia dello sporco ostinato e per spolverare angoli, fughe, ecc.

1. Montare l'ugello Power sull'ugello a getto puntiforme adatto per la spazzola rotonda.

Figura G

Spazzola per fughe

1. La spazzola per fughe viene utilizzata per pulire spazi stretti, ad es. tra le nicchie delle finestre e le manovelle a parete.

Figura G

Ugello manuale

L'ugello manuale è adatto alla pulizia di piccole superfici lavabili, box doccia e specchi.

1. Spingere l'ugello manuale sulla pistola a vapore in modo corrispondente all'ugello a getto puntiforme.

Figura F

2. Tirare la foderina sull'ugello manuale.

Bocchetta per pavimenti

La bocchetta per pavimenti è adatta alla pulizia di rivestimenti lavabili per pareti e pavimenti, ad es. pavimenti in pietra, piastrelle e pavimenti in PVC.

ATTENZIONE

Danni provocati dal vapore

Calore e umidità possono provocare danni.

Prima dell'uso, con una quantità di vapore minima su un punto non in vista, controllare la stabilità al calore e l'effetto dell'umidità.

Nota

Residui di pulizia o emulsioni di cura sulla superficie da pulire possono comportare strisce durante la pulizia a vapore, che però scompaiono in caso di applicazioni ripetute.

Consigliamo di pulire il pavimento con la scopa o con l'aspirapolvere prima di utilizzare l'apparecchio. In questo modo, il pavimento viene liberato da sporco e particolato già prima della pulizia a umido. Lavorare lentamente sulle superfici molto sporche, perché il vapore possa agire più a lungo.

1. Collegare i tubi di prolunga alla pistola a vapore.

Figura H

2. Spingere la bocchetta per pavimenti sul tubo di prolunga.

Figura I

3. Fissaggio del panno per pavimenti alla bocchetta per pavimenti.
 - a Posizionare il panno per pavimenti con le strisce a strappo verso l'alto sul pavimento.
 - b Posizionare la bocchetta per pavimenti con una leggera pressione sul panno per pavimenti.

Figura J

Il panno per pavimenti aderisce autonomamente alla bocchetta per pavimenti attraverso il fissaggio a strappo.

Rimozione del panno per pavimenti

1. Posizionare un piede sulla linguetta del panno per pavimenti e sollevare la bocchetta per pavimenti verso l'alto.

Figura J

Nota

Inizialmente il nastro a strappo del panno per pavimenti è molto duro e si rimuove con difficoltà dalla bocchetta per pavimenti. Dopo vari utilizzi e dopo aver lavato il panno, si riesce a togliere dalla bocchetta per pavimenti senza difficoltà garantendo l'aderenza ottimale.

Parcheggiare la bocchetta per pavimenti

1. In caso di interruzione dei lavori agganciare la bocchetta per pavimenti nel supporto di parcheggio.

Figura N

Piastra

I tappeti possono essere rinfrescati con la piastra.

ATTENZIONE

Danni al panno e al tappeto

Eventuale sporco sul panno, così come calore e umidità possono danneggiare il tappeto.

Prima dell'uso, con una quantità di vapore minima su un punto non in vista, accertarsi della stabilità del calore e dell'effetto del vapore sul tappeto.

Osservare le indicazioni di pulizia del produttore del tappeto.

Prima di utilizzare la piastra, assicurarsi che il tappeto sia pulito e senza macchie.

Prima dell'uso e dopo le pause rimuovere il possibile accumulo d'acqua (condensa) nell'apparecchio facendolo evaporare in uno scolo (senza panno per pavimenti / con accessori).

Impiegare la piastra solo con il panno per i pavimenti sull'apposita bocchetta.

Quando si utilizza la piastra, eseguire la pulizia a vapore con livello di vapore minimo.

Non rivolgere il vapore in un'unica direzione in modo continuo (max. 5 secondi) al fine di evitare un'eccessiva umidificazione e il rischio di danni per effetto delle temperature.

Non impiegare la piastra sui tappeti a pelo lungo.

Fissaggio della piastra alla bocchetta per pavimenti

1. Fissare il panno per i pavimenti alla bocchetta per pavimenti, vedere capitolo *Bocchetta per pavimenti*.

Figura J

2. Con leggera pressione far scivolare la bocchetta per pavimenti nella piastra e inserirla.

Figura K

3. Iniziare la pulizia del tappeto.

Rimuovere la guida per tappeti dalla bocchetta per pavimenti

⚠ PRUDENZA

Ustioni al piede

La piastra può prendere fuoco con la vaporizzazione. Non utilizzare o rimuovere la piastra a piedi scalzi o con sandali.

Utilizzare e rimuovere la piastra solo con scarpe adeguate.

1. Premere la linguetta della guida per tappeti verso il basso con la punta della scarpa.

2. Sollevare la bocchetta per pavimenti verso l'alto.

Figura K

Cura e manutenzione

Decalcificare la caldaia a vapore

Nota

Poiché il calcare si attacca all'apparecchio, consigliamo di rimuovere il calcare dall'apparecchio dopo il numero di riempimenti del serbatoio acqua indicato nella tabella (KF=riempimenti serbatoio).

Campo di durezza	°dH	mmol/l	TF
I dolce	0 - 7	0 - 1,3	100
II media	7 - 14	1,3 - 2,5	90
III dura	14 - 21	2,5 - 3,8	75
IV molto dura	>21	>3,8	50

Nota

L'ufficio per le acque demaniali o le aziende municipalizzate fornisce informazioni sulla durezza dell'acqua di rubinetto.

ATTENZIONE

Superfici danneggiate

La soluzione anticalcare potrebbe aggredire le superfici sensibili.

Riempire e svuotare l'apparecchio con attenzione.

1. Spegner l'apparecchio, vedi capitolo *Spegnimento dell'apparecchio*.
2. Far raffreddare l'apparecchio.
3. Svuotare il serbatoio dell'acqua.
4. Togliere gli accessori dal vano accessori.
5. Aprire la chiusura di manutenzione. A tal fine posizionare l'estremità aperta di un tubo di prolunga sul tappo di chiusura di manutenzione, agganciare nella guida e svitare.

Figura Q

6. Far uscire tutta l'acqua dalla caldaia a vapore.

Figura R

ATTENZIONE

Danni all'apparecchio provocati dal decalcificante

Un decalcificante inadatto, nonché un dosaggio errato del decalcificante possono danneggiare l'apparecchio. Utilizzare esclusivamente il decalcificante KÄRCHER. Utilizzare 1 unità di dosaggio del decalcificante per 0,5 l di acqua.

7. Utilizzare la soluzione decalcificante in base alle indicazioni.
 8. Versare la soluzione decalcificante nella caldaia a vapore. Non chiudere la caldaia a vapore.
 9. Lasciare agire la soluzione decalcificante per circa 8 ore.
 10. Far uscire tutta la soluzione decalcificante dalla caldaia a vapore.
 11. Eventualmente ripetere la procedura di decalcificazione.
 12. Sciacquare la caldaia a vapore 2 o 3 volte con acqua fredda per rimuovere eventuali residui di soluzione decalcificante.
 13. Far uscire tutta l'acqua dalla caldaia a vapore.
- #### Figura R
14. Asciugare il supporto per il cavo di alimentazione.
 15. Avvitare la chiusura di manutenzione con un tubo di prolunga.

Cura degli accessori

(Accessori - forniti in dotazione)

Nota

I panni in microfibra non sono adatti all'asciugatrice.

Nota

Per lavare i panni, seguire le istruzioni sul risvolto. Non utilizzare ammorbidenti perché i panni possano assorbire bene lo sporco.

1. Lavare panni per pavimenti e rivestimenti a max. 60 °C in lavatrice.

Guida alla risoluzione dei guasti

I guasti hanno spesso cause semplici che possono essere risolte con l'aiuto della panoramica seguente. In caso di dubbi o di guasti qui non menzionati si consiglia di rivolgersi al servizio assistenza autorizzato.

⚠ AVVERTIMENTO

Pericolo di scossa elettrica e ustione!

Fino a che l'apparecchio è collegato alla rete o non si è ancora raffreddato, è pericoloso riparare i guasti.

Staccare la spina.

Lasci raffreddare l'apparecchio.

Ridotta quantità di vapore

La caldaia a vapore presenta incrostazioni di calcare.

- Decalcificare la caldaia a vapore.

La spia LED lampeggia velocemente in rosso e viene emesso un segnale acustico

Il serbatoio dell'acqua è vuoto.

- Riempire il serbatoio dell'acqua.

Impossibile premere la leva vapore

La leva vapore è fissata con la sicura bambini.

- Far scorrere in avanti la sicura per bambini.

La leva vapore è sbloccata.

Tempo di riscaldamento lungo

La caldaia a vapore presenta incrostazioni di calcare.

- Decalcificare la caldaia a vapore.

Elevata fuoriuscita d'acqua

La caldaia a vapore presenta incrostazioni di calcare.

- Decalcificare la caldaia a vapore.

Dati tecnici

SC 4 Deluxe

Collegamento elettrico		
Tensione	V	220 - 240
Fase	~	1
Frequenza	Hz	50
Grado di protezione		IPX4
Classe di protezione		I
Dati di prestazione dell'apparecchio		
Potenza calorifica	W	2250
Massima pressione di esercizio	MPa	0,4
Tempo di riscaldamento	Minuti	3
Vapore continuo	g/min	60
Getto di vapore massimo	g/min	150
Quantità di riempimento		
Serbatoio dell'acqua	l	1,3
Caldaia a vapore	l	0,5
Dimensioni e pesi		
Peso (senza accessori)	kg	5,6
Lunghezza	mm	400
Larghezza	mm	270
Altezza	mm	300

Con riserva di modifiche tecniche.

Índice de contenidos

Avisos generales	27
Uso previsto	27
Protección del medioambiente	27
Accesorios y recambios	27
Volumen de suministro	27
Garantía	27
Dispositivos de seguridad	27
Descripción del equipo	28
Montaje.....	28
Servicio.....	28
Información importante para el usuario.....	29
Empleo de los accesorios	30
Cuidado y mantenimiento.....	31
Ayuda en caso de fallos	32
Datos técnicos.....	32

Avisos generales



Antes de poner en marcha por primera vez el equipo, lea este manual de instrucciones y las instrucciones de seguridad adjuntas. Actúe conforme a estos documentos. Conserve estos dos manuales para su uso posterior o para propietarios ulteriores.

Uso previsto

Utilice el equipo únicamente para uso doméstico. El equipo está diseñado para la limpieza con vapor y puede utilizarse con los accesorios adecuados, como se describe en este manual de instrucciones. No se necesitan detergentes. Respete las instrucciones de seguridad.

Protección del medioambiente



Los materiales de embalaje son reciclables. Eliminar los embalajes de forma respetuosa con el medioambiente.



Los equipos eléctricos y electrónicos contienen materiales reciclables y, a menudo, componentes, como baterías, acumuladores o aceite, que suponen un peligro potencial para la salud de las personas o el medio ambiente en caso de manipularse o eliminarse de forma inadecuada. Sin embargo, dichos componentes son necesarios para un funcionamiento adecuado del equipo. Los equipos identificados con este símbolo no pueden eliminarse con la basura doméstica.

Avisos sobre sustancias contenidas (REACH)

Encontrará información actualizada sobre las sustancias contenidas en: www.kaercher.de/REACH

Accesorios y recambios

Utilice únicamente accesorios y recambios originales, estos garantizan un servicio seguro y fiable del equipo. Encontrará información sobre los accesorios y recambios en www.kaercher.com.

Volumen de suministro

El volumen de suministro del equipo se muestra en el embalaje. Compruebe la integridad del volumen de suministro durante el desembalaje. Póngase en contacto con su distribuidor si faltan accesorios o en caso de daños de transporte.

Garantía

En cada país se aplican las condiciones de garantía indicadas por nuestra compañía distribuidora autorizada. Subsanamos cualquier fallo en su equipo de forma gratuita dentro del plazo de garantía siempre que la causa se deba a un fallo de fabricación o material. En caso de garantía, póngase en contacto con su distribuidor o con el servicio de posventa autorizado más próximo presentando la factura de compra. (Dirección en el reverso)

Dispositivos de seguridad

⚠ PRECAUCIÓN

Dispositivo de seguridad faltantes o modificados
Los dispositivos de seguridad velan por su seguridad. Nunca modifique ni manipule los dispositivos de seguridad.

Símbolos en el equipo

(En función del tipo de equipo)

	Peligro de combustión, la superficie del equipo se calienta durante el funcionamiento
	Riesgo de escaldadura debido al vapor
	Lea el manual de instrucciones

Regulador de presión

El regulador de presión hace que la presión de la caldera de vapor se mantenga constante durante el servicio. La calefacción se desconecta al alcanzar la presión máxima de servicio en la caldera de vapor y se conecta al producirse una caída de presión en la caldera de vapor debido a la toma de vapor.

Termostato de seguridad

El termostato de seguridad impide el sobrecalentamiento del equipo. Si el regulador de presión y el termostato de la caldera sufren una avería y fallan y el equipo se sobrecalienta, el termostato de seguridad apaga el equipo. Para restablecer el termostato de seguridad, diríjase al servicio de postventa competente de KÄRCHER.

Termostato de la caldera

El termostato de la caldera apaga el calentador en caso de fallo, p. ej., si no hay agua en la caldera de vapor y la temperatura de esta aumenta. En cuanto rellene agua, el equipo vuelve a estar listo para funcionar.

Cierre de mantenimiento

El cierre de mantenimiento cierra la caldera frente a la inminente presión. El cierre de mantenimiento funciona, al mismo tiempo, como válvula de sobrepresión. Si el regulador de presión está defectuoso y aumenta la presión de vapor en la caldera de vapor, se abre la válvula de sobrepresión y sale vapor a través del cierre de mantenimiento.

Antes de volver a poner en marcha el equipo, diríjase al servicio de postventa competente de KÄRCHER.

Descripción del equipo

En este manual de instrucciones se describe el equipamiento máximo. Existen diferencias en el alcance del suministro según el modelo, véase el embalaje.

Véanse las figuras en la página de gráficos.

Figura A

- ① Indicadores led
- ② Interruptor de selección
- ③ Compartimento para accesorios
- ④ Asa de transporte
- ⑤ Depósito de agua
- ⑥ Cable de conexión de red con conector de red
- ⑦ Posición del indicador OFF
- ⑧ Etapa mínima de vapor
- ⑨ Etapa media de vapor
- ⑩ Etapa máxima de vapor
- ⑪ Cierre de mantenimiento
- ⑫ Sujeción de estacionamiento para la boquilla para suelos
- ⑬ Rodillo de dirección
- ⑭ Pistola de vapor
- ⑮ Palanca de vapor
- ⑯ Tecla de desbloqueo
- ⑰ Seguro para niños
- ⑱ Manguera de vapor
- ⑲ Boquilla de chorro
- ⑳ Cepillo redondo pequeño
- ㉑ **Cepillo redondo grande
- ㉒ **Boquilla de alto rendimiento
- ㉓ Cepillo para ranuras
- ㉔ Boquilla manual
- ㉕ Cubierta de microfibras para boquilla manual
- ㉖ Tubo de prolongación (2 unidades)
- ㉗ Tecla de desbloqueo
- ㉘ Boquilla para suelos
- ㉙ Cierre de gancho y bucle
- ㉚ Paño de microfibras para suelos (1 unidad)
- ㉛ **Paño de microfibras para suelos (2 unidades)
- ㉜ **Deslizador para alfombras
- ㉝ Descalcificador

**opcional

Montaje

Montaje de los accesorios

1. Colocar el extremo abierto del accesorio en la pistola de vapor hasta que la tecla de desbloqueo de la pistola de vapor encaje.

Figura F

2. Colocar el extremo abierto del accesorio en la boquilla de chorro.

Figura G

3. Conectar los tubos de prolongación a la pistola de vapor.
 - a Colocar el primer tubo de prolongación en la pistola de vapor hasta que la tecla de desbloqueo de la pistola de vapor encaje.
El tubo de conexión está conectado.
 - b Colocar el segundo tubo de prolongación en el primer tubo de prolongación.
Los tubos de conexión están conectados.

Figura H

4. Colocar el accesorio y/o la boquilla para suelos en el extremo libre del tubo de prolongación.

Figura I

El accesorio está conectado.

Retirada de accesorios

1. Mover hacia atrás el seguro para niños.
La palanca de vapor está bloqueada.
2. Presionar la tecla de desbloqueo y separar las piezas.

Figura M

Servicio

Llenado de agua

El depósito de agua puede retirarse para rellenarlo o puede llenarse directamente en el aparato.

CUIDADO

Daños en el equipo

El uso de un agua inadecuada puede provocar la obstrucción de las boquillas o dañar el indicador de nivel de agua.

No utilice agua destilada pura. En su lugar, utilice como máximo un 50 % de agua destilada mezclada con agua del grifo.

No llene con condensación del secador.

No llene con agua de lluvia.

No llene con detergente u otros aditivos (p. ej. fragancias).

Retirada del depósito de agua para llenarlo

1. Sacar el depósito de agua hacia arriba en dirección vertical.

Figura B

2. Llenar el depósito de agua verticalmente con agua del grifo o una mezcla de agua del grifo y, como máximo, un 50 % de agua destilada.
3. Colocar el depósito de agua y presionar hacia abajo hasta que quede encajado.

Llenado del depósito de agua directamente en el equipo

1. Verter agua del grifo o una mezcla de agua del grifo y, como máximo, un 50 % de agua destilada desde un recipiente a la boca de llenado del depósito de agua.

Figura C

Conexión del equipo

Nota

En caso de que la caldera de vapor contenga poca agua o esté vacía, la bomba de agua se activa e impulsa agua del depósito de agua a la caldera de vapor. El proceso de llenado puede durar varios minutos.

Nota

El equipo cierra brevemente la válvula cada 60 segundos, por lo que se escuchará un clic suave. Este cierre repetido evita que la válvula se bloquee. Esto no afecta a la aplicación de vapor.

1. Colocar el equipo sobre una base firme.
2. Conectar el conector de red a un enchufe.
3. Girar el selector de la posición Off hacia el rango de ajuste de vapor.

Figura D

La barra led se ilumina en rojo y se apaga poco a poco.

4. Tras aprox. 3 minutos, la barra led se ilumina de forma fija y de color verde. El equipo está listo para el funcionamiento.

Figura E



5. Presionar la palanca de vapor.

Figura F

Sale vapor.

Regulación del volumen de vapor

El volumen de vapor saliente se regula con el selector para volumen de vapor. El selector tiene tres posiciones.

	Volumen de vapor máximo
	Volumen de vapor medio
	Volumen de vapor mínimo

1. Colocar el selector para volumen de vapor en el volumen de vapor deseado.
2. Presionar la palanca de vapor.
3. Antes de limpiar, dirigir la pistola de vapor hacia un paño hasta que el vapor salga de manera uniforme.

Rellenado de agua

Si no hay suficiente agua en el depósito de agua, el indicador led parpadea rápidamente en rojo y suena una señal acústica.

Nota

La bomba de agua llena la caldera de vapor a intervalos. Si se llena correctamente, la luz led parpadea rápidamente en rojo.

Nota

En caso de que la caldera de vapor contenga poca agua o esté vacía, la bomba de agua se activa e impulsa agua del depósito de agua a la caldera de vapor. El proceso de llenado puede durar varios minutos.

CUIDADO

Daños en el equipo

El uso de un agua inadecuada puede provocar la obstrucción de las boquillas o dañar el indicador de nivel de agua.

No utilice agua destilada pura. En su lugar, utilice como máximo un 50 % de agua destilada mezclada con agua del grifo.

No llene con condensación del secador.

No llene con agua de lluvia.

No llene con detergente u otros aditivos (p. ej. fragancias).

1. Llenar el depósito de agua con agua del grifo o una mezcla de agua del grifo y, como máximo, un 50 % de agua destilada.

El equipo está listo para el funcionamiento.

Desconexión del equipo

1. Ajustar el interruptor del equipo en «OFF».

Figura L

El equipo está desconectado.

2. Mover hacia atrás el seguro para niños. La palanca de vapor está bloqueada.
3. Desenchufar el conector de red.
4. Vaciar el depósito de agua.

Enjuague de la caldera de vapor

Enjuagar la caldera de vapor del equipo después de diez llenados del depósito.

1. Para desconectar el equipo, véase el capítulo *Desconexión del equipo*.
2. Dejar enfriar el equipo.
3. Vaciar el depósito de agua.
4. Extraer el accesorio del compartimento para accesorios.
5. Abrir el cierre de mantenimiento. Para ello, colocar el extremo abierto del tubo de prolongación sobre el cierre de mantenimiento, enclavar en la guía y desenroscar.

Figura Q

6. Llenar la caldera de vapor con agua y agitar de un lado a otro con fuerza. Así se despegarán los residuos de cal depositados en el fondo de la caldera de vapor.
7. Vaciar toda el agua de la caldera de vapor.

Figura R

Almacenaje del equipo

1. Introducir los tubos de prolongación en los soportes grandes para accesorios.
2. Colocar una boquilla manual y una boquilla de chorro en 1 tubo de prolongación cada una.
3. Fijar el cepillo redondo grande a la boquilla de chorro.
4. Enganchar la boquilla para suelos en la sujeción de estacionamiento.

Figura N

5. Enrollar el cable y almacenarlo en el compartimento para accesorios.

Figura P

6. Enrollar la manguera de vapor y almacenarla en el compartimento para accesorios.

Figura O

7. Almacenar el cepillo redondo pequeño y el cepillo para ranuras en el compartimento para accesorios.
8. Almacenar el equipo en un lugar seco y protegido contra heladas.

Información importante para el usuario

Limpiar las superficies de suelo

Recomendamos fregar o aspirar el suelo antes de utilizar el equipo. Así se eliminarán las partículas sueltas y la suciedad antes de la limpieza húmeda.

Limpieza de tejidos

Antes de tratar tejidos con el equipo, comprobar si son aptos en una zona oculta: Aplicar vapor en el tejido, dejar secar y comprobar si se dan modificaciones en el color o la forma.

Limpieza de superficies con revestimiento o barnizado

CUIDADO

Superficies dañadas

El vapor puede provocar que se desprenda la cera, el limpiamuebles, los recubrimientos de plástico o los colores y los listones de rebordes.

No dirija el vapor hacia los bordes encolados, ya que pueden desprenderse los listones.

No utilice el equipo para limpiar suelos de madera o parquet sin sellar.

No utilice el equipo para limpiar superficies recubiertas de plástico o barnizadas, como mobiliario de cocina o de sala de estar, puertas o parquet.

1. Para limpiar estas superficies, aplique vapor brevemente sobre un paño y fregue con él las superficies.

Limpieza de cristales

CUIDADO

Rotura de cristales y superficies dañadas

El vapor puede dañar las zonas selladas del marco de las ventanas y, a bajas temperaturas exteriores, puede provocar tensiones en la superficie del cristal y romperlo.

No dirija el vapor hacia las zonas selladas del marco de la puerta.

A bajas temperaturas exteriores, caliente el cristal de la ventana aplicando vapor sobre toda su superficie ligeramente.

- Limpiar la superficie de la ventana con la boquilla manual y su cubierta. Utilizar un limpiaventanas para retirar el agua o secar las superficies con un trapo.

Empleo de los accesorios

Pistola de vapor

La pistola de vapor puede utilizarse sin accesorios en los siguientes campos de aplicación:

- Para eliminar arrugas leves de prendas de ropa tendidas: Aplicar vapor en la prenda desde una distancia de 10-20 cm.
- Para limpiar polvo húmedo: Aplicar vapor brevemente sobre un paño y fregar con él el mobiliario.

Boquilla de chorro

La boquilla de chorro sirve para limpiar zonas de difícil acceso, ranuras, fijaciones, desagües, lavabos, WCs, persianas o radiadores. Cuanto más cerca esté la boquilla de chorro de la zona sucia, más efectiva será la limpieza, ya que la temperatura y el volumen del vapor en la salida de la boquilla están en su máximo nivel. Las incrustaciones calcáreas resistentes pueden tratarse con un detergente adecuado antes de la limpieza a vapor. Dejar que el detergente haga efecto durante 5 minutos y, a continuación, aplicar vapor.

1. Coloque la boquilla de chorro en la pistola de vapor.

Figura F

Cepillo redondo (pequeño)

El cepillo redondo pequeño sirve para limpiar la suciedad difícil de eliminar. Gracias a estos cepillos, la suciedad difícil puede eliminarse fácilmente.

CUIDADO

Superficies dañadas

El cepillo puede dañar las superficies delicadas.

No es apto para la limpieza de superficies delicadas.

1. Montar el cepillo redondo pequeño en la boquilla de chorro.

Figura G

Cepillo redondo grande

El cepillo redondo grande sirve para limpiar superficies redondas y amplias, p. ej. lavabos, platos de ducha, bañeras, fregaderos, etc.

CUIDADO

Superficies dañadas

El cepillo puede dañar las superficies delicadas.

No es apto para la limpieza de superficies delicadas.

1. Fijar el cepillo redondo grande a la boquilla de chorro.

Figura G

Boquilla de alto rendimiento

La boquilla de alto rendimiento sirve para limpiar la suciedad difícil de eliminar y para limpiar mediante soplado esquinas, ranuras, etc.

1. Colocar la boquilla de alto rendimiento en la boquilla de chorro adecuada para el cepillo redondo.

Figura G

Cepillo para ranuras

1. El cepillo para ranuras se usa para limpiar hendiduras estrechas, p. ej. entre los huecos de las ventanas y las manivelas de la pared.

Figura G

Boquilla manual

La boquilla manual sirve para limpiar superficies pequeñas lavables, cabinas de ducha y espejos.

1. Colocar la boquilla manual en la pistola de vapor de la misma manera que la boquilla de chorro.

Figura F

2. Colocar la cubierta sobre la boquilla manual.

Boquilla para suelos

La boquilla para suelos sirve para la limpieza de recubrimientos de suelo o pared lavables, como suelos de piedra, baldosas o PVC.

CUIDADO

Daños por aplicación de vapor

El calor y la humedad pueden causar desperfectos.

Antes de la aplicación, compruebe la resistencia al calor y las consecuencias del vapor en una zona discreta con un pequeño volumen de vapor.

Nota

Los residuos de detergente o las emulsiones sobre superficies que van a limpiarse pueden provocar marcas durante la limpieza a vapor que desaparecen tras repetidas aplicaciones.

Recomendamos fregar o aspirar el suelo antes de utilizar el equipo. Así se eliminarán las partículas sueltas y la suciedad antes de la limpieza húmeda. Trabajar despacio sobre superficies muy sucias para que el vapor pueda hacer efecto más tiempo.

1. Conectar los tubos de prolongación con la pistola de vapor.

Figura H

2. Colocar la boquilla para suelos en el tubo de prolongación.

Figura I

3. Fijar el paño para suelos a la boquilla para suelos.
 - a Colocar el paño para suelos sobre el suelo con las cintas adhesivas hacia arriba.
 - b Colocar la boquilla para suelos sobre el paño para suelos presionando ligeramente.

Figura J

El paño para suelos se adhiere por sí mismo a la boquilla para suelos mediante la fijación adhesiva.

Retirar el paño para suelos

1. Colocar un pie sobre la lengüeta del paño para suelos y elevar la boquilla para suelos.

Figura J

Nota

Al inicio, la cinta adhesiva del paño para suelos agarra con fuerza y puede resultar difícil retirarlo de la boquilla para suelos. Tras un uso continuado y después de lavar el paño para suelos, este se retira con facilidad de la boquilla para suelos y habrá alcanzado la adherencia ideal.

Apoyo de la boquilla para suelos

1. En caso de interrupción del trabajo, colgar la boquilla para suelo en el soporte de apoyo.

Figura N

Deslizador para alfombras

Con el deslizador para alfombras se refrescan las alfombras.

CUIDADO

Deterioros en el deslizador para alfombras y en la alfombra

La suciedad del deslizador para alfombras, así como el calor y la humedad pueden causar desperfectos en la alfombra.

Antes de la aplicación, compruebe la resistencia al calor y las consecuencias del vapor de forma discreta en una parte de la alfombra con un pequeño volumen de vapor.

Tenga en cuenta las indicaciones de limpieza del fabricante de la alfombra.

Antes aplicar el deslizador para alfombras, asegúrese de que la alfombra se ha aspirado y de que las manchas se han quitado.

Antes de la aplicación y después de las pausas de funcionamiento por evaporación en un desagüe (sin paño para suelos / con accesorios), retire la posible agua acumulada (condensado) en el equipo.

Utilice el deslizador para alfombras únicamente con paño para suelos en la boquilla para suelos.

Realice la limpieza a vapor utilizando el deslizador para alfombras con una etapa de vapor suave.

No dirija el vapor de forma continuada hacia el mismo lugar (máximo durante 5 segundos) para evitar una humedad elevada, así como el riesgo de causar daños por la temperatura.

No utilice el deslizador para alfombras sobre alfombras de pelo largo.

Fijar el deslizador para alfombras a la boquilla para suelos

1. Fijar el paño para suelos a la boquilla para suelos, véase el capítulo *Boquilla para suelos*.

Figura J

2. Deslizar la boquilla para suelos con una ligera presión hasta que encaje en el deslizador para alfombras.

Figura K

3. Comenzar la limpieza de alfombras.

Retirada del deslizador para alfombras de la boquilla para suelos

⚠ PRECAUCIÓN

Quemaduras en el pie

El deslizador para alfombras puede calentarse al vaporizar.

No utilizar el deslizador para alfombras descalzo ni con sandalias o calzado abierto.

Utilizar el deslizador para alfombras únicamente con el calzado adecuado.

1. Presionar la brida del deslizador para alfombras hacia abajo con la punta del pie; usar zapatos bien sujetos.

2. Elevar la boquilla para suelos.

Figura K

Cuidado y mantenimiento

Descalcificación de la caldera de vapor

Nota

Ya que el equipo acumula cal, recomendamos descalcificarlo tras el número de llenados del depósito de agua especificado en la tabla (TF=llenados de depósito).

Rango de resistencia	°dH	mmol/l	TF	
I	débil	0-7	0-1,3	100
II	medio	7-14	1,3-2,5	90
III	duro	14-21	2,5-3,8	75
IV	muy duro	>21	>3,8	50

Nota

El organismo encargado de la gestión del agua o los servicios municipales proporcionan información sobre la dureza del agua del grifo.

CUIDADO

Superficies dañadas

La solución descalcificadora puede atacar las superficies delicadas.

Llenar y vaciar el equipo con cuidado.

1. Para desconectar el equipo, ver el capítulo *Desconexión del equipo*.

2. Dejar enfriar el equipo.

3. Vaciar el depósito de agua.

4. Extraer el accesorio del compartimento para accesorios.

5. Abrir el cierre de mantenimiento. Para ello, colocar el extremo abierto del tubo de prolongación sobre el cierre de mantenimiento, enclavar en la guía y desenroscar.

Figura Q

6. Vaciar toda el agua de la caldera de vapor.

Figura R

CUIDADO

Daños en el equipo por el descalcificador

Un descalcificador no adecuado o una dosis errónea pueden provocar daños en el equipo.

Utilizar exclusivamente el descalcificador de KÄRCHER.

Utilice una dosis de descalcificador para 0,5 l de agua.

7. Aplicar la solución de descalcificación según se indica en las instrucciones.

8. Llenar la caldera de vapor con la solución descalcificadora. No cerrar la caldera de vapor.

9. Dejar que la solución descalcificadora haga efecto durante unas 8 horas.
 10. Vaciar completamente la solución descalcificadora de la caldera de vapor.
 11. Repetir el proceso de descalcificación si es necesario.
 12. Enjuagar la caldera de vapor 2 o 3 veces con agua fría para retirar todos los restos de solución descalcificadora.
 13. Vaciar toda el agua de la caldera de vapor.
- Figura R**
14. Secar la sujeción del cable de conexión de red.
 15. Atornillar el cierre de mantenimiento con un tubo de prolongación.

Mantenimiento de los accesorios

(Accesorios: según el alcance del suministro)

Nota

Los paños de microfibras no son aptos para la secadora.

Nota

Para limpiar los paños, prestar atención a las indicaciones de lavado. Para que los paños conserven la capacidad de absorción de la suciedad, no emplear suavizante.

1. Lavar los paños para suelos y las cubiertas a 60°C como máximo en la lavadora.

Ayuda en caso de fallos

A menudo, las causas de los fallos son simples y pueden solucionarse con ayuda del siguiente resumen. En caso de duda o fallos no mencionados aquí, póngase en contacto con el servicio de posventa.

⚠ ADVERTENCIA

Riesgo de choques eléctricos y de combustión

Si el dispositivo está conectado a la corriente eléctrica o si todavía no se ha enfriado, es peligroso tratar de resolver averías.

Desconecte el conector de red.

Deje enfriar el equipo.

Volumen de vapor reducido

La caldera de vapor tiene cal.

- Descalcificar la caldera de vapor.

El indicador led parpadea rápidamente en rojo y suena una señal acústica

No hay agua en el depósito de agua.

- Llenar el depósito de agua.

No se puede presionar la palanca de vapor

La palanca de vapor está asegurada con el seguro para niños.

- Mover hacia delante el seguro para niños.
La palanca de vapor está desbloqueada.

Tiempo de calentamiento prolongado

La caldera de vapor tiene cal.

- Descalcificar la caldera de vapor.

Descarga de agua elevada

La caldera tiene cal.

- Descalcificar la caldera de vapor.

Datos técnicos

SC 4 Deluxe

Conexión eléctrica

Tensión	V	220 - 240
Fase	~	1
Frecuencia	Hz	50
Tipo de protección		IPX4
Clase de protección		I

Datos sobre la potencia del equipo

Potencia calorífica	W	2250
Presión máxima de servicio	MPa	0,4
Tiempo de calentamiento	Minutos	3
Vaporización continua	g/min.	60
Impulso de vapor máximo	g/min.	150

Volumen de llenado

Depósito de agua	l	1,3
Caldera de vapor	l	0,5

Peso y dimensiones

Peso (sin accesorios)	kg	5,6
Longitud	mm	400
Anchura	mm	270
Altura	mm	300

Reservado el derecho a realizar modificaciones.

Índice

Indicações gerais	32
Utilização para os fins previstos	32
Proteção do meio ambiente	33
Acessórios e peças sobressalentes	33
Volume do fornecimento	33
Garantia	33
Unidades de segurança	33
Descrição do aparelho	33
Montagem	34
Operação	34
Instruções de utilização importantes	35
Aplicação dos acessórios	35
Conservação e manutenção	37
Ajuda em caso de avarias	37
Dados técnicos	38

Indicações gerais



Antes da primeira utilização do aparelho leia o manual de instruções original e os avisos de segurança que o acompanham.

Proceda em conformidade. Conserve as duas folhas para referência ou utilização futura.

Utilização para os fins previstos

Utilize o aparelho em exclusivo na habitação privada. O aparelho destina-se à limpeza a vapor e pode ser utilizado com o acessório adequado, conforme descrito neste manual de instruções. Não são necessários produtos de limpeza. Observe os avisos de segurança.

Proteção do meio ambiente



Os materiais de empacotamento são recicláveis. Elimine as embalagens de acordo com os regulamentos ambientais.



Os aparelhos elétricos e eletrônicos contêm materiais recicláveis de valor e, com frequência, componentes como baterias, acumuladores ou óleo que, em caso de manipulação ou recolha errada, podem representar um potencial perigo para a saúde humana e para o ambiente. Estes componentes são necessários para o bom funcionamento do aparelho. Os aparelhos que apresentem este símbolo não devem ser recolhidos no lixo doméstico.

Avisos relativos a ingredientes (REACH)

Pode encontrar informações atualizadas acerca dos ingredientes em: www.kaercher.de/REACH

Acessórios e peças sobressalentes

Ao utilizar apenas acessórios originais e peças sobressalentes originais, garante uma utilização segura e o bom funcionamento do aparelho.

Informações acerca de acessórios e peças sobressalentes disponíveis em www.kaercher.com.

Volume do fornecimento

O volume do fornecimento do aparelho está indicado na embalagem. Ao abrir a embalagem, confirme a integridade do conteúdo. Caso faltem acessórios ou em caso de danos de transporte informe o seu fornecedor.

Garantia

Em cada país são válidas as condições de garantia transmitidas pela nossa sociedade distribuidora responsável. Trataremos de possíveis avarias no seu aparelho no âmbito do prazo da garantia, sem custos, desde que estas tenham origem num erro de material ou de fabrico. Em caso de garantia, contacte o seu revendedor ou a assistência técnica autorizada mais próxima, apresentando o talão de compra. (endereço consultar o verso)

Unidades de segurança

⚠ CUIDADO

Unidades de segurança alteradas ou em falta

As unidades de segurança servem para a sua proteção.

Nunca altere ou evite as unidades de segurança.

Símbolos no aparelho

(segundo tipo de aparelho)

	Perigo de combustão: a superfície do aparelho aquece significativamente durante a operação
	Perigo de combustão por ação do vapor
	Ler o manual de instruções

Regulador de pressão

O regulador de pressão mantém a pressão da caldeira constante durante a operação. O aquecimento é desligado quando é atingida a pressão de trabalho máxima na caldeira e volta a ser ligado quando há uma queda da pressão na caldeira na sequência de uma descarga de vapor.

Termóstato de segurança

O termóstato de segurança impede o sobreaquecimento do aparelho. Caso o regulador de pressão e o termóstato da caldeira falhem e o aparelho entre em sobreaquecimento, o termóstato de segurança desliga o aparelho. Entre em contacto com o serviço de assistência técnica KÄRCHER competente para reparo do termóstato de segurança.

Termóstato da caldeira

Em caso de falha, o termóstato da caldeira desliga o aquecimento, p. ex., quando não se encontra água na caldeira e a temperatura na caldeira aumenta.

O aparelho volta a ficar operacional assim que reabastecer com água.

Fecho de manutenção

O fecho de manutenção tapa a caldeira, protegendo-a da pressão existente. O fecho de manutenção é, simultaneamente, uma válvula de sobrepressão. Caso o regulador de pressão apresente defeitos e se verifique um aumento da pressão do vapor na caldeira, abre-se uma válvula de sobrepressão e o vapor sai pelo fecho de manutenção.

Antes da recolocação em funcionamento do aparelho, entre em contacto com o serviço de assistência técnica KÄRCHER competente.

Descrição do aparelho

Neste manual de instruções é descrito o equipamento máximo. Há diferenças no volume do fornecimento consoante o modelo, ver embalagem.

Figuras, ver página de gráficos.

Figura A

- 1 Luzes LED
- 2 Interruptor de selecção
- 3 Compartimento acessórios
- 4 Pega de transporte
- 5 Depósito de água
- 6 Cabo de ligação à rede com ficha de rede
- 7 Indicação - Posição OFF
- 8 Nível de vapor mínimo
- 9 Nível de vapor médio
- 10 Nível de vapor máximo
- 11 Fecho de manutenção
- 12 Suporte de estacionamento para bocal para pavimentos
- 13 Roleto de direcção
- 14 Pistola de vapor
- 15 Alavanca de vapor
- 16 Tecla de desbloqueio
- 17 Segurança infantil
- 18 Mangueira de vapor
- 19 Bico de jacto pontual
- 20 Escova circular pequena
- 21 **Escova circular grande

- ② **Bico de alta potência
- ③ Escova para juntas
- ④ Bocal manual
- ⑤ Revestimento de microfibras para bocal manual
- ⑥ Tubos de extensão (2 unidades)
- ⑦ Tecla de desbloqueio
- ⑧ Bocal para pavimentos
- ⑨ Fita aderente
- ⑩ Pano de microfibras para o chão (1 unidade)
- ⑪ **Pano de microfibras para o chão (2 unidades)
- ⑫ **Deslizador para tapetes
- ⑬ Agente descalcificante

**opcional

Montagem

Montar o acessório

1. Deslocar a extremidade aberta do acessório no na pistola de vapor até a tecla de desbloqueio da pistola de vapor encaixar.

Figura F

2. Deslocar a extremidade aberta do acessório no bico de jacto pontual.

Figura G

3. Ligar os tubos de extensão à pistola de vapor.
 - a Deslocar o primeiro tubo de extensão na pistola de vapor até a tecla de desbloqueio da pistola de vapor encaixar.
O tubo de união está ligado.
 - b Deslocar o segundo tubo de extensão no primeiro tubo de extensão.
Os tubos de união estão ligados.

Figura H

4. Deslocar o acessório e/ou o bocal para pavimentos na extremidade livre do tubo de extensão.

Figura I

O acessório está ligado.

Separar acessórios

1. Empurrar a segurança infantil.
A alavanca de vapor está bloqueada.
2. Pressionar a tecla de desbloqueio e afastar as peças.

Figura M

Operação

Encher com água

O depósito de água pode ser removido a qualquer momento para que se possa enchê-lo ou pode ser enchido directamente no aparelho.

ADVERTÊNCIA

Danos no aparelho

Água inadequada pode fazer com que os bocais fiquem entupidos e pode danificar a indicação do nível da água.

Não encha com água destilada pura. Utilize, no máximo, 50% de água destilada misturada com água da rede.

Não encha com a água de condensação da máquina de secar.

Não encha com água pluvial acumulada.

Não encha com produtos de limpeza ou outros aditivos (p. ex., perfumes).

Remover o depósito de água para encher

1. Puxar o depósito de água para cima, na vertical.
Figura B
2. Encher o depósito de água na vertical com água da rede ou com uma mistura de água da rede e um máximo de 50% de água destilada.
3. Colocar o depósito de água e pressionar para baixo até engatar.

Encher o depósito de água directamente no aparelho

1. Encher com água da rede ou com uma mistura de água da rede e um máximo de 50% de água destilada utilizando um recipiente na abertura de enchimento do depósito de água.

Figura C

Ligar o aparelho

Aviso

Caso não se encontre água na caldeira ou caso a mesma seja em quantidade insuficiente, a bomba de água arranxa e bombeia água do depósito de água para a caldeira. O processo de enchimento pode durar vários minutos.

Aviso

O aparelho fecha a válvula brevemente a cada 60 segundos, ouvindo-se um clique baixo. O fecho evita que a válvula se fixe. Desta forma, a descarga do vapor não é afectada.

1. Colocar o aparelho numa base fixa.
2. Ligar a ficha de rede a uma tomada.
3. Rodar o interruptor de selecção para a posição OFF na zona de ajuste do vapor.

Figura D

A barra de LED acende a vermelho e apara lentamente.

4. Após cerca de 3 minutos, a luz LED acende permanentemente a verde. O aparelho está operacional.

Figura E



5. Premir a alavanca de vapor.

Figura F

Escapa vapor.

Regular a quantidade de vapor

A quantidade de vapor que sai é controlada pelo interruptor de selecção da quantidade de vapor. O interruptor de selecção tem três posições.

	Quantidade de vapor máxima
	Quantidade de vapor média
	Quantidade de vapor mínima

1. Posicionar o interruptor de selecção da quantidade de vapor na quantidade de vapor desejada.
2. Premir a alavanca de vapor.
3. Antes de limpar direccionar a pistola de vapor para um pano, até que o vapor seja expelido uniformemente.

Reabastecer com água

Se não houver água suficiente no depósito de água, a luz LED pisca a vermelho rapidamente e ouve-se um sinal sonoro.

Aviso

A bomba de água enche a caldeira em intervalos. Caso o enchimento seja bem-sucedido, a luz LED pisca rapidamente a vermelho.

Aviso

Caso não se encontre água na caldeira ou caso a mesma seja em quantidade insuficiente, a bomba de água arranca e bombeia água do depósito de água para a caldeira. O processo de enchimento pode durar vários minutos.

ADVERTÊNCIA

Danos no aparelho

Água inadequada pode fazer com que os bocais fiquem entupidos e pode danificar a indicação do nível da água.

Não encha com água destilada pura. Utilize, no máximo, 50% de água destilada misturada com água da rede.

Não encha com a água de condensação da máquina de secar.

Não encha com água pluvial acumulada.

Não encha com produtos de limpeza ou outros aditivos (p. ex., perfumes).

1. Encher o depósito de água com água da rede ou com uma mistura de água da rede e um máximo de 50% de água destilada.
O aparelho está operacional.

Desligar o aparelho

1. Colocar o interruptor do aparelho em "OFF".

Figura L

O aparelho está desligado.

2. Empurrar a segurança infantil.
A alavanca de vapor está bloqueada.
3. Retirar a ficha de rede da tomada.
4. Esvaziar o depósito de água.

Lavar a caldeira

Lavar a caldeira o aparelho após cada décimo enchimento do depósito.

1. Desligar o aparelho, consultar o capítulo *Desligar o aparelho*.
2. Deixar arrefecer o aparelho.
3. Esvaziar o depósito de água.
4. Retirar o acessório do compartimento acessórios.
5. Abrir o fecho de manutenção. Para este efeito, colocar a extremidade aberta de um tubo de extensão no fecho de manutenção, encaixar na guia e desenroscar.

Figura Q

6. Encher a caldeira com água e agitar com força para a frente e para trás. Tal permite que os resíduos de calcário acumulados na base da caldeira se soltem.
7. Retirar toda a água da caldeira.

Figura R

Armazenar o aparelho

1. Inserir os tubos de extensão no suporte grande para acessórios.
2. Inserir um bocal manual e um bico de jacto pontual em cada 1 tubo de extensão.
3. Fixar a escova circular grande no bico de jacto pontual.

4. Pendurar o bocal para pavimentos no suporte de estacionamento.

Figura N

5. Enrolar o cabo e armazenar no compartimento acessórios.

Figura P

6. Enrolar a mangueira de vapor e armazenar no compartimento acessórios.

Figura O

7. Armazenar a escova circular pequena e a escova para juntas no compartimento acessórios.
8. Guardar o aparelho num local seco e sem risco de congelamento.

Instruções de utilização importantes

Limpar as superfícies pavimentadas

É recomendável varrer ou aspirar o chão antes de utilizar o aparelho. Desta forma, assegura-se que não existe sujidade ou partículas soltas no chão antes da limpeza húmida.

Renovar tecidos

Verificar sempre a compatibilidade dos tecidos numa zona escondida antes de utilizar o aparelho: Humedecer o tecido, deixar secar e verificar se sofreu alterações na forma ou na cor.

Limpar superfícies revestidas ou pintadas

ADVERTÊNCIA

Superfícies danificadas

O vapor pode soltar cera, produtos restauradores de móveis, revestimentos de plástico ou cores e rebordos de cantos.

Não direcione o vapor para cantos colados, já que o rebordo poderá soltar-se.

Não utilize o aparelho para limpar pisos de madeira ou pavimentos em parquet.

Não utilize o aparelho para limpar superfícies pintadas ou revestimentos de plástico, como, por ex., mobiliário doméstico e de cozinha, portas ou parquet.

1. Para limpar estas superfícies, humedeça ligeiramente um pano e passe-o nas superfícies.

Limpeza de vidros

ADVERTÊNCIA

Quebra de vidros e superfícies danificadas

O vapor pode danificar pontos vedados do caixilho da janela e, em caso de baixas temperaturas exteriores, provocar tensões na superfície da janela e, consequentemente, quebrar o vidro.

Não direcione o vapor para pontos vedados do caixilho da janela.

Com baixas temperaturas exteriores, aqueça a janela, humedecendo ligeiramente toda a superfície em vidro.

- Limpar a área da janela com o bocal manual e a cobertura. Para retirar a água, utilizar um rodo ou secar a área.

Aplicação dos acessórios

Pistola de vapor

A pistola de vapor pode ser utilizada sem acessórios nas seguintes áreas de utilização:

- Para eliminar pequenos vincos em peças de vestuário penduradas: vaporizar a peça de vestuário a uma distância de 10 a 20 cm.

- Para limpar pó húmido: humedecer ligeiramente um pano e passá-lo nos móveis.

Bico de jacto pontual

O bico de jacto pontual destina-se à limpeza de zonas de difícil acesso, juntas, comandos, torneiras, tubagem de drenagem, lavatórios, sanitas, persianas ou radiadores. Quanto mais perto o bico de jacto pontual estiver do local com sujidade, mais eficaz será a limpeza, já que a temperatura e a quantidade de vapor atingem o seu valor máximo na saída do bico. As quantidades significativas de depósitos de calcário podem ser eliminadas com um produto de limpeza adequado antes da limpeza a vapor. Deixar o produto de limpeza actuar durante aprox. 5 minutos e, em seguida, vaporizar.

1. Deslocar o bico de jacto pontual na pistola de vapor.

Figura F

Escova circular (pequena)

A escova circular pequena é apropriada para limpar a sujidade persistente. As escovas permitem remover facilmente a sujidade persistente.

ADVERTÊNCIA

Superfícies danificadas

A escova pode riscar áreas sensíveis.

Não adequada para a limpeza de áreas sensíveis.

1. Montar a escova circular pequena no bico de jacto pontual.

Figura G

Escova circular grande

A escova circular grande é adequada para a limpeza de grandes superfícies circulares, por exemplo, lavatórios, bases de duche, banheiras, lava-loiças, etc.

ADVERTÊNCIA

Superfícies danificadas

A escova pode riscar áreas sensíveis.

Não adequada para a limpeza de áreas sensíveis.

1. Fixar a escova circular grande no bico de jacto pontual.

Figura G

Bico de alta potência

O bico de alta potência permite limpar sujidade persistente e soprar cantos, juntas, etc.

1. Montar o bico de alta potência no bico de jacto pontual adequado à escova circular.

Figura G

Escova para juntas

1. A escova para juntas é utilizada para limpar folgas estreitas, por exemplo, entre as reentrâncias das janelas e as manivelas na parede.

Figura G

Bocal manual

O bocal manual destina-se à limpeza de pequenas áreas laváveis, cabines de duche e espelhos.

1. Deslocar o bocal manual na pistola de vapor de acordo com o bico de jacto pontual.

Figura F

2. Retirar a cobertura através do bocal manual.

Bocal para pavimentos

O bocal para pavimentos destina-se à limpeza de revestimentos de pavimentos e paredes, por ex., pavimentos em pedra, ladrilhos e pavimentos PVC.

ADVERTÊNCIA

Danos devido à actuação de vapor

O calor ou a humidade pode causar danos.

Teste a resistência ao calor e a actuação de vapor numa zona mais escondida e com pouca quantidade de vapor antes da aplicação.

Aviso

Na limpeza a vapor, os resíduos de detergente ou emulsões de conservação podem provocar estrias nas áreas sujeitas a limpeza, que desaparecem após várias aplicações.

É recomendável varrer ou aspirar o chão antes de utilizar o aparelho. Desta forma, assegura-se de que não existe sujidade ou partículas soltas no chão antes da limpeza húmida. Em áreas com elevado grau de sujidade, proceder de forma lenta para que o vapor possa actuar durante mais tempo.

1. Ligar os tubos de extensão à pistola de vapor.

Figura H

2. Deslocar o bocal para pavimentos no tubo de extensão.

Figura I

3. Fixar o pano de chão no bocal para pavimentos.
 - a Colocar o pano de chão no chão, com as tiras aderentes viradas para cima.
 - b Posicionar o bocal para pavimentos no pano de chão com ligeira pressão.

Figura J

O pano de chão adere automaticamente ao bocal para pavimentos através das tiras aderentes.

Remover o pano de chão

1. Colocar um pé na aba para o pé do pano de chão e levantar o bocal para pavimentos.

Figura J

Aviso

No início, a fita aderente do pano de chão ainda é muito forte e, caso necessário, pode ser difícil de remover do bocal para pavimentos. Após a utilização contínua e a lavagem do pano de chão, pode ser facilmente removida do bocal para pavimentos, tendo atingido uma aderência ideal.

Estacionar o bocal para pavimentos

1. Em caso de interrupção do trabalho, encaixar o bocal para pavimentos no suporte de estacionamento.

Figura N

Deslizador para tapetes

Com o deslizador para tapetes, os tapetes podem ser renovados.

ADVERTÊNCIA

Danos no deslizador para tapetes e no tapete

A existência de sujidade, calor ou humidade no deslizador para tapetes pode causar danos no tapete.

Teste a resistência ao calor e a actuação de vapor no tapete numa zona mais escondida e com pouca quantidade de vapor.

Respeite as instruções de limpeza dadas pelo fabricante do tapete.

Certifique-se de que o tapete foi aspirado e de que foram removidas as nódoas antes de utilizar o deslizador para tapetes.

Antes da utilização e após pausas de funcionamento, remova a acumulação de água (condensado) que possa existir no aparelho através da evaporação para um ralo (sem pano de chão/com acessórios).

Utilize o deslizador de tapetes apenas com o pano de chão no bocal para pavimentos.

Na utilização do deslizador de tapetes, efectue a limpeza a vapor com um nível de vapor baixo.

Não direcione o vapor para um local de forma contínua (no máximo 5 segundos), de forma a evitar iluminação demasiado forte e riscos de danos resultantes da temperatura.

Não utilize o deslizador para tapetes em tapetes de pêlo comprido.

Fixar o deslizador para tapetes no bocal para pavimentos

1. Fixar pano de chão no bocal para pavimentos, ver capítulo *Bocal para pavimentos*.

Figura J

2. Deslizar o bocal para pavimentos para o deslizador para tapetes exercendo uma leve pressão e deixar que o mesmo engate.

Figura K

3. Iniciar a limpeza de tapetes.

Remover o deslizador para tapetes do bocal para pavimentos

⚠ CUIDADO

Queimaduras no pé

Com a vaporização, o deslizador para tapetes pode aquecer.

Não operar ou remover o deslizador para tapetes descalço ou com sandálias abertas.

Operar e remover o deslizador para tapetes apenas utilizando calçado adequado.

1. Pressionar as patilhas do deslizador para tapetes para baixo com a ponta de sapatos resistentes.
2. Levantar o bocal para pavimentos para cima.

Figura K

Conservação e manutenção

Descalcificar a caldeira

Aviso

Dado que o aparelho acumula calcário, recomendamos que este seja descalcificado de acordo com os valores de enchimento do depósito de água indicados na tabela (ED = valores de enchimento do depósito).

Intervalo de dureza	°dH	mmol/l	ED	
I	mole	0 - 7	0 - 1,3	100
II	média	7 - 14	1,3 - 2,5	90
III	dura	14 - 21	2,5 - 3,8	75
IV	muito dura	>21	>3,8	50

Aviso

O serviço de águas ou os serviços públicos poderão fornecer informações quanto à dureza da água da rede.

ADVERTÊNCIA

Superfícies danificadas

A solução descalcificante pode corroer superfícies sensíveis.

Encha e esvazie o aparelho com cuidado.

1. Desligar o aparelho, consultar o capítulo *Desligar o aparelho*.
2. Deixar arrefecer o aparelho.
3. Esvaziar o depósito de água.
4. Retirar o acessório do compartimento acessórios.
5. Abrir o fecho de manutenção. Para este efeito, colocar a extremidade aberta de um tubo de extensão

no fecho de manutenção, encaixar na guia e desenroscar.

Figura Q

6. Retirar toda a água da caldeira.

Figura R

ADVERTÊNCIA

Danos no aparelho devido ao agente descalcificante

A aplicação de um agente descalcificante inadequado ou de uma dosagem incorrecta do agente descalcificante pode danificar o aparelho.

Utilize apenas o agente descalcificante KÄRCHER.

Utilize 1 unidade de doseamento de agente descalcificante para 0,5 l de água.

7. Utilizar a solução descalcificante de acordo com as indicações.
8. Encher a caldeira com solução descalcificante. Não fechar a caldeira.
9. Deixar a solução descalcificante actuar durante 8 horas.
10. Retirar toda a solução descalcificante da caldeira.
11. Repetir o processo de descalcificação, se necessário.
12. Lavar a caldeira 2 a 3 vezes com água fria para remover todos os resíduos da solução descalcificante.
13. Retirar toda a água da caldeira.

Figura R

14. Secar o suporte do cabo de ligação à rede.
15. Voltar a fechar o fecho de manutenção com um tubo de extensão.

Conservação do acessório

(Acessório - de acordo com o volume do fornecimento)

Aviso

O pano de microfibras não é adequado para o secador.

Aviso

Observar os avisos relativos ao tempo de lavagem para lavar os panos. Não utilizar amaciador da roupa para que os panos absorvam melhor a sujidade.

1. Lavar os panos de chão e coberturas na máquina de lavar roupa a 60 °C, no máximo.

Ajuda em caso de avarias

As avarias têm, geralmente, causas simples que podem ser corrigidas por si com a ajuda do seguinte resumo. Em caso de dúvida ou no caso de se tratar de uma avaria não mencionada aqui, contacte o serviço de assistência técnica autorizado.

⚠ ATENÇÃO

Perigo de choque eléctrico e queimaduras

É perigoso eliminar falhas enquanto o aparelho estiver ligado à corrente ou se ainda não tiver arrefecido.

Retire a ficha de rede.

Deixe o aparelho arrefecer.

Quantidade de vapor reduzida

A caldeira apresenta calcário.

- Descalcificar a caldeira.

A luz LED pisca rapidamente a vermelho e é emitido um sinal sonoro

Sem água no depósito de água.

- Encher o depósito de água.

É impossível premir a alavanca de vapor

A alavanca de vapor está protegida com a segurança infantil.

- Desligar a segurança infantil.

A alavanca de vapor está desbloqueada.

Tempo de aquecimento prolongado

A caldeira apresenta calcário.

- Descalcificar a caldeira.

Elevada descarga de água

A caldeira apresenta calcário.

- Descalcificar a caldeira.

Dados técnicos

SC 4 Deluxe

Ligação eléctrica

Tensão	V	220 - 240
Fase	~	1
Frequência	Hz	50
Tipo de protecção		IPX4
Classe de protecção		I

Dados de potência do aparelho

Potência de aquecimento	W	2250
Pressão de trabalho máxima	MPa	0,4
Tempo de aquecimento	Minutos	3
Vapor contínuo	g/min	60
Saída de vapor máxima	g/min	150

Quantidade de enchimento

Depósito de água	l	1,3
Caldeira	l	0,5

Medidas e pesos

Peso (sem acessórios)	kg	5,6
Comprimento	mm	400
Largura	mm	270
Altura	mm	300

Reservados os direitos a alterações técnicas.

Inhoud

Algemene instructies	38
Reglementair gebruik	38
Milieubescherming	38
Toebehoren en reserveonderdelen	38
Leveringsomvang	38
Garantie	38
Veiligheidsinrichtingen	38
Beschrijving apparaat	39
Montage	39
Werking	39
Belangrijke gebruiksinstructies	41
Toepassing van accessoires	41
Onderhoud	42
Hulp bij storingen	43
Technische gegevens	43

Algemene instructies



Voordat u het apparaat voor het eerst gebruikt, dient u deze originele gebruiksaanwijzing en de meegeleverde veiligheidsinstructies door te lezen en deze in acht te nemen. Bewaar beide documenten voor later gebruik of volgen de eigenaars.

Reglementair gebruik

Gebruik het apparaat uitsluitend voor de privé-huishouding. Het apparaat is bestemd voor reiniging met stoom en kan worden gebruikt met geschikt toebehoren, zoals beschreven in deze gebruiksaanwijzing. Reinigingsmiddelen zijn niet nodig. Neem de veiligheidsinstructies in acht.

Milieubescherming



De verpakkingsmaterialen zijn herbruikbaar. Verwijder verpakkingen op een milieuvriendelijke manier.



Elektrische en elektronische apparaten bevatten waardevolle recyclebare materialen en vaak bestanddelen zoals batterijen, accu's of olie, die bij onjuiste omgang of verkeerd afvalverwijdering een potentieel gevaar voor de gezondheid van de mens en voor het milieu kunnen vormen. Voor een correcte werking van het apparaat zijn deze bestanddelen echter noodzakelijk. Voer apparaten met dit symbool niet samen met het huisvuil af.

Instructies betreffende ingrediënten (REACH)

Actuele informatie over ingrediënten vindt u op:

www.kaercher.de/REACH

Toebehoren en reserveonderdelen

Gebruik alleen origineel toebehoren en originele reserveonderdelen. Deze garanderen een veilige en storingsvrije werking van het apparaat.

Informatie over toebehoren en reserveonderdelen vindt u onder www.kaercher.com.

Leveringsomvang

De leveringsomvang van het apparaat is op de verpakking afgebeeld. Controleer de inhoud bij het uitpakken op volledigheid. Bij ontbrekend toebehoren of bij transportschade neemt u contact op met uw distributeur.

Garantie

In elk land gelden de garantievoorwaarden die door onze verantwoordelijke verkoopmaatschappij zijn uitgegeven. Mogelijke storingen aan uw apparaat verhelpen we binnen de garantieperiode gratis, voor zover een materiaal- of fabricagefout de oorzaak is. Als u gebruik wilt maken van de garantie, neemt u met uw aankoopbon contact op met uw distributeur of de dichtstbijzijnde geautoriseerde klantenservice. (adres zie achterzijde)

Veiligheidsinrichtingen

⚠ VOORZICHTIG

Ontbrekende of gewijzigde veiligheidsinrichtingen

Veiligheidsinrichtingen zijn er voor uw veiligheid.

Verander of omzeil veiligheidsinrichtingen nooit.

Symbolen op het apparaat

(naargelang apparaattype)

	Gevaar voor verbranding, oppervlak van het apparaat wordt tijdens gebruik heet
	Gevaar voor brandwonden door stoom
	Gebruiksaanwijzing lezen

Drukregelaar

De drukregelaar houdt de druk in het stoomreservoir tijdens het bedrijf zo constant mogelijk. De verwarming wordt uitgeschakeld als de maximale bedrijfsdruk in het stoomreservoir wordt bereikt; bij een daling in het stoomreservoir als gevolg van stoomafname wordt deze weer ingeschakeld.

Veiligheidsthermostaat

De veiligheidsthermostaat voorkomt oververhitting van het apparaat. Als de drukregelaar en de reservoirthermostaat bij een storing uitvallen en het apparaat oververhit raakt, schakelt de veiligheidsthermostaat het apparaat uit. Neem contact op met de verantwoordelijke klantenservice van KÄRCHER om de veiligheidsthermostaat weer terug te zetten.

Reservoirthermostaat

Bij een storing schakelt de reservoirthermostaat de verwarming uit, bijvoorbeeld wanneer er geen water in het stoomreservoir zit en de temperatuur in het stoomreservoir stijgt.

Zodra u water bijvult, is het apparaat weer klaar voor gebruik.

Onderhoudsafsluiting

De onderhoudsafsluiting sluit het stoomreservoir af tegen de aanwezige druk. De onderhoudsafsluiting is tevens een overdrukventiel. Als de drukregelaar defect is en de stoomdruk in het stoomreservoir stijgt, wordt het overdrukventiel geopend en kan via de onderhoudsafsluiting stoom ontsnappen.

Neem contact op met de verantwoordelijke klantenservice van KÄRCHER, voordat u het apparaat weer in bedrijf stelt.

Beschrijving apparaat

In deze gebruiksaanwijzing wordt de maximale uitrusting beschreven. Afhankelijk van het model zijn er verschillen in de leveringsomvang, zie verpakking.

Afbeeldingen, zie pagina met grafieken.

Afbeelding A

- ① LED-lampen
- ② Keuzeschakelaar
- ③ Opbergvak voor toebehoren
- ④ Handgreep
- ⑤ Watertank
- ⑥ Stroomleiding met netstekker
- ⑦ Display - positie OFF
- ⑧ Minimaal stoomniveau
- ⑨ Gemiddeld stoomniveau
- ⑩ Maximale stoomtrap
- ⑪ Onderhoudsafsluiting
- ⑫ Houder voor vloersproeier
- ⑬ Zwenkwiel
- ⑭ Stoompistool
- ⑮ Stoomhendel
- ⑯ Ontgrendelingsknop
- ⑰ Kinderbeveiliging

- ⑱ Stoomslang
- ⑲ Puntstraalsproeier
- ⑳ Ronde borstel klein
- ㉑ **Ronde borstel groot
- ㉒ **Powersproeier
- ㉓ Voegenborstel
- ㉔ Handsproeier
- ㉕ Microvezel overtrek voor handsproeier
- ㉖ Verlengpijp (2 stuks)
- ㉗ Ontgrendelingsknop
- ㉘ Vloersproeier
- ㉙ Klittenband
- ㉚ Microvezeldoek voor vloer (1 stuk)
- ㉛ **Microvezeldoek voor vloer (2 stuks)
- ㉜ **Tapijtglijder
- ㉝ Ontkalkingsmiddel

**optioneel

Montage

Toebehoren monteren

1. Het open einde van het toebehoren op het stoompistool schuiven tot de ontgrendelingsknop van het stoompistool vastklikt.
Afbeelding F
2. Het open einde van het toebehoren op de puntstraalsproeier schuiven.
Afbeelding G
3. De verlengpijp met het stoompistool verbinden.
 - a De eerste verlengpijp op het stoompistool schuiven tot de ontgrendelingsknop van het stoompistool vastklikt.
De verbindingsbuis is verbonden.
 - b De tweede verlengpijp op de eerste verlengpijp schuiven.
De verbindingsbuizen zijn verbonden.**Afbeelding H**
4. Het toebehoren en/of de vloersproeier op het vrije einde van de verlengpijp schuiven.
Afbeelding I
Het toebehoren is verbonden.

Toebehoren loshalen

1. De kinderbeveiliging terugschuiven.
De stoomhendel is geblokkeerd.
2. Ontgrendelingsknop indrukken en de onderdelen uit elkaar halen.
Afbeelding M

Werking

Water bijvullen

De watertank kan er op elk moment af worden gehaald om bij te vullen of direct op het apparaat worden bijgevuld.

LET OP

Schade aan het apparaat

Door ongeschikt water kunnen de sproeiers verstopt of de waterpeilindicatie beschadigd raken.

Vul geen zuiver, gedestilleerd water bij. Gebruik een mengsel van maximaal 50 % gedestilleerd water en leidingwater.

Voeg geen condenswater uit de wasdroger toe.

Voeg geen opgevangen regenwater toe.

Voeg geen reinigingsmiddelen of andere toevoegingen (bijv. parfums) toe.

Watertank eraf halen om te vullen

1. De watertank verticaal omhoog trekken.
- Afbeelding B**
2. De watertank verticaal met leidingwater of een mengsel van leidingwater en maximaal 50 % gedestilleerd water bijvullen.
 3. De watertank erin plaatsen en omlaag drukken tot deze vastklikt.

Watertank direct op het apparaat vullen

1. Leidingwater of een mengsel van leidingwater en maximaal 50 % gedestilleerd water uit een beker tot in de vulopening van de watertank bijvullen.

Afbeelding C

Apparaat inschakelen

Instructie

Wanneer zich geen of te weinig water in het stoomreservoir bevindt, wordt de waterpomp gestart om water van de watertank naar het stoomreservoir te pompen. Het vullen kan enkele minuten duren.

Instructie

Om de 60 seconden wordt het ventiel even gesloten door het apparaat; hierbij kunt u het zachtjes horen klikken. Door het sluiten wordt voorkomen dat het ventiel vast komt te zitten. De uitredende stoom wordt hierdoor niet nadelig beïnvloed.

1. Het apparaat op een stevige ondergrond zetten.
2. De netstekker in een stopcontact steken.
3. De keuzeschakelaar van de OFF-stand naar het stoominstelbereik draaien.

Afbeelding D

De led-balk brandt rood en gaat langzaam uit.

4. Na ca. 3 minuten brandt het led-lampje constant groen. Het apparaat is klaar voor gebruik.

Afbeelding E



5. De stoomhendel indrukken.

Afbeelding F

Stoom ontsnapt.

Stoomhoeveelheid regelen

De hoeveelheid stoom die naar buiten stroomt, wordt geregeld via de keuzeschakelaar voor de stoomhoeveelheid. De keuzeschakelaar heeft 3 standen:

	Maximale stoomhoeveelheid
	Gemiddelde stoomhoeveelheid
	Minimale stoomhoeveelheid

1. De keuzeschakelaar voor de stoomhoeveelheid op de vereiste stoomhoeveelheid zetten.
2. De stoomhendel indrukken.
3. Vóór het reinigen het stoompistool op een doek richten tot de stoom gelijkmatig uitstroomt.

Water bijvullen

Als er niet genoeg water in de watertank zit, knippert het led-lampje snel rood en klinkt er een akoestisch signaal.

Instructie

De waterpomp vult het stoomreservoir in intervallen bij. Als het vullen is gelukt, knippert het led-lampje snel rood.

Instructie

Wanneer zich geen of te weinig water in het stoomreservoir bevindt, wordt de waterpomp gestart om water van de watertank naar het stoomreservoir te pompen. Het vullen kan enkele minuten duren.

LET OP

Schade aan het apparaat

Door ongeschikt water kunnen de sproeiers verstopt of de waterpeilindicatie beschadigd raken.

Vul geen zuiver, gedestilleerd water bij. Gebruik een mengsel van maximaal 50 % gedestilleerd water en leidingwater.

Voeg geen condenswater uit de wasdroger toe.

Voeg geen opgevangen regenwater toe.

Voeg geen reinigingsmiddelen of andere toevoegingen (bijv. parfums) toe.

1. De watertank verticaal met leidingwater of een mengsel van leidingwater en maximaal 50 % gedestilleerd water bijvullen.

Het apparaat is klaar voor gebruik.

Apparaat uitschakelen

1. De apparaatschakelaar op "OFF" zetten.

Afbeelding L

Het apparaat is uitgeschakeld.

2. De kinderbeveiliging terugschuiven. De stoomhendel is geblokkeerd.
3. De netstekker uit het stopcontact trekken.
4. De watertank legen.

Stoomreservoir uitspoelen

Het stoomreservoir van het apparaat na elke tiende vuling van het reservoir uitspoelen.

1. Het apparaat uitschakelen, zie hoofdstuk *Apparaat uitschakelen*.
2. Het apparaat laten afkoelen.
3. De watertank legen.
4. Het toebehoren uit het opbergvak voor toebehoren halen.
5. De onderhoudsafsluiting openen. Hiervoor het open einde van een verlengpijp op de onderhoudsafsluiting plaatsen, in de geleiding vastklikken en erop draaien.

Afbeelding Q

6. De stoomketel met water vullen en krachtig heen en weer zwenken. Hierdoor komen kalkresten vrij die zich op de bodem van het stoomreservoir hebben afgezet.

7. Het water volledig uit het stoomreservoir aftappen.

Afbeelding R

Apparaat opbergen

1. De verlengpijpen in de grote houder voor toebehoren plaatsen.
2. Een handsproeier en een puntstraalsproeier elk op een verlengpijp plaatsen.
3. De grote ronde borstel op de puntstraalsproeier bevestigen.
4. Vloersproeier in de parkeerhouder hangen.

Afbeelding N

- De kabel opwickelen en opbergen in het opbergvak.
Afbeelding P
- De stoomslang opwickelen en opbergen in het opbergvak.
Afbeelding O
- De kleine ronde borstel en de voegenborstel opbergen in het opbergvak.
- Het apparaat op een droge en vorstvrije plaats opbergen.

Belangrijke gebruiksinstructies

Grondoppervlakken reinigen

Wij raden aan de vloer aan te vegen of te zuigen, voordat het apparaat wordt gebruikt. Zo worden het vuil en de losse deeltjes al vóór de vochtige reiniging van de vloer verwijderd.

Opknappen van textiel

Vóór een behandeling met het apparaat altijd op een onopvallende plek controleren of het textiel bestand is hier tegen: stoom op het textiel laten inwerken, laten drogen en vervolgens controleren op veranderingen in kleur en vorm.

Oppervlakken met bekleding of laklaag reinigen

LET OP

Beschadigde oppervlakken

Stoom kan was, meubelglanslaag, kunststof lagen, verf of het lijstwerk losweken van randen.

Richt de stoom niet op verlijmd randen, omdat het lijstwerk los zou kunnen laten.

Gebruik het apparaat niet voor de reiniging van houten of parketvloeren die niet geseald zijn.

Gebruik het apparaat niet voor de reiniging van oppervlakken met een laklaag of kunststof laag, zoals keuken- en woonmeubilair, deuren en parket.

- Voor de reiniging van deze oppervlakken laat u de stoom kortstondig op een doek inwerken en veegt u hiermee over de oppervlakken.

Reiniging van glas

LET OP

Glasbreuk en beschadigde oppervlakken

Stoom kan gesealde plekken op raamkozijnen beschadigen. Bij lage buitentemperaturen kan dit tot spanningen aan het oppervlak van vensterruiten en glasbreuk leiden.

Richt de stoom niet op gesealde plekken in het raamkozijn.

Maak de vensterruiten bij lage buitentemperaturen warm door het volledige glasoppervlak lichtjes met stoom te bestomen.

- Vensteroppervlak met handsproeier en doek reinigen. Om het water te verwijderen een raamtrekker gebruiken of de oppervlakken droogvegen.

Toepassing van accessoires

Stoompistool

Het stoompistool kan bij de volgende gebruiksmogelijkheden zonder toebehoren worden gebruikt:

- Voor het verwijderen van kleine vouwen in hangende kledingstukken: het kledingstuk vanaf 10-20 cm bestomen.
- Voor het vochtig stof wegvegen: de stoom kortstondig op een doek laten inwerken en hiermee over de meubels vegen.

Puntstraalsproeier

De puntstraalsproeier is geschikt voor de reiniging van moeilijk toegankelijke plekken, voegen, uitrustingen, afvoerputjes, wastafels, wc's, jaloezieën of radiatoren. Hoe dichter de puntstraalsproeier zich bij de verontreinigde plek bevindt, hoe hoger het reinigingseffect is, omdat de temperatuur en stoomhoeveelheid bij de uit-treeopening van de sproeier het hoogste zijn. Hardnekkige kalkafzettingen kunnen vóór de stoomreiniging met een geschikt reinigingsmiddel worden behandeld. Reinigingsmiddel ca. 5 minuten laten inwerken en daarna verdampen.

- De puntstraalsproeier op het stoompistool schuiven.

Afbeelding F

Ronde borstel (klein)

De kleine ronde borstel is geschikt voor de reiniging van hardnekkige verontreinigingen. Met borstels kunnen hardnekkige verontreinigingen gemakkelijker worden verwijderd.

LET OP

Beschadigde oppervlakken

De borstel kan krassen achterlaten op gevoelige oppervlakken.

Niet geschikt voor de reiniging van gevoelige oppervlakken.

- De kleine ronde borstel op de puntstraalsproeier monteren.

Afbeelding G

Ronde borstel groot

De grote ronde borstel is geschikt voor het reinigen van grote afgeronde oppervlakken, zoals wastafels, douchebakken, badkuipen en gootstenen.

LET OP

Beschadigde oppervlakken

De borstel kan krassen achterlaten op gevoelige oppervlakken.

Niet geschikt voor de reiniging van gevoelige oppervlakken.

- De grote ronde borstel op de puntstraalsproeier bevestigen.

Afbeelding G

Powersproeier

De powersproeier is geschikt voor de reiniging van hardnekkige vuil en het uitblazen van hoeken, voegen enz.

- De powersproeier bevestigen op de puntstraalsproeier die geschikt is voor de ronde borstel.

Afbeelding G

Voegenborstel

- De voegenborstel wordt gebruikt voor het reinigen van nauwe spleten, bijv. tussen raamuitsparingen en krukken in de muur.

Afbeelding G

Handsproeier

De handsproeier is geschikt voor de reiniging van kleine afwasbare oppervlakken, douchecabines en spiegels.

- De handsproeier overeenkomstig de puntstraalsproeier op het stoompistool schuiven.

Afbeelding F

- Doek over de handsproeier trekken.

Vloersproeier

De vloersproeier is geschikt voor de reiniging van wasbare wand- en vloerbedekkingen, zoals stenen vloeren, tegels en pvc-vloeren.

LET OP

Schade door stoominwerking

Hitte en doorvochtiging kunnen schade veroorzaken. Controleer vóór het gebruik de hittebestendigheid en het effect van stoom op een onopvallend plekje met een zo klein mogelijke stoomhoeveelheid.

Instructie

Reinigingsmiddelresten of verzorgende emulsies op het te reinigen oppervlak kunnen bij de stoomreiniging strepen veroorzaken die bij meermalige toepassing echter verdwijnen.

Wij raden aan de vloer aan te vegen of te zuigen, voordat het apparaat wordt gebruikt. Zo worden het vuil en de losse deeltjes al vóór de vochtige reiniging van de vloer verwijderd. Bij sterk verontreinigde oppervlakken langzaam werken, zodat de stoom langer kan inwerken.

1. Verlengpijp met het stoompistool verbinden.

Afbeelding H

2. Vloersproeier op verlengpijp schuiven.

Afbeelding I

3. Vloerdweil aan vloersproeier bevestigen.
 - a. Vloerdweil met het klittenband naar boven op de vloer neerleggen.
 - b. Vloersproeier met lichte druk op de vloerdweil plaatsen.

Afbeelding J

De vloerdweil blijft door het klittenband vanzelf aan de vloersproeier zitten.

Vloerdweil verwijderen

1. Eén voet op de lus van de vloerdweil zetten en de vloersproeier optillen.

Afbeelding J

Instructie

Aanvankelijk is het klittenband van de vloerdweil nog zeer sterk en kan het eventueel moeilijk van de vloersproeier worden verwijderd. Na meermalig gebruik en na het wassen van de vloerdweil kan het gemakkelijk van de vloersproeier worden verwijderd en is een optimale hechting bereikt.

Vloersproeier parkeren

1. Bij werkonderbrekingen de vloersproeier in de parkeerhouder hangen.

Afbeelding N

Tapijtglijder

Met de tapijtglijder kunnen tapijten worden opgeknapt.

LET OP

Schade aan tapijtglijder en tapijt

Verontreinigingen aan de tapijtglijder, hitte en doorvochtiging kunnen schade aan het tapijt veroorzaken. Controleer vóór het gebruik bovendien de hittebestendigheid en het effect van stoom op het tapijt op een onopvallend plekje met een zo klein mogelijke stoomhoeveelheid.

Neem de aanwijzingen van de tapijtfabrikant voor het reinigen in acht.

Zorg er vóór het gebruik van de tapijtglijder voor dat het tapijt gezogen is en dat vlekken verwijderd zijn.

Verwijder vóór het gebruik en na bedrijfs Pauzes eventuele waterophoping (condensaat) in het apparaat door middel van verdamping via een afvoer (zonder vloerdweil/met toebehoren).

Gebruik de tapijtglijder alleen met een vloerdweil aan de vloersproeier.

Voer de stoomreiniging bij gebruik van de tapijtglijder uit met een lage stoomtrap.

Richt de stoom niet steeds op dezelfde plek (maximaal 5 seconden) om sterke bevochtiging en het risico op beschadiging door temperatuurinvloeden te voorkomen. Gebruik de tapijtglijder niet op hoogpolige tapijten.

Tapijtglijder aan vloersproeier bevestigen

1. Vloerdweil aan vloersproeier bevestigen, zie hoofdstuk Vloersproeier.

Afbeelding J

2. Vloersproeier voorzichtig in de tapijtglijder duwen en vastklikken.

Afbeelding K

3. Met de tapijtreiniging beginnen.

Tapijtglijder van de vloersproeier verwijderen

△ VOORZICHTIG

Verbrandingen aan de voet

De tapijtglijder kan bij het verdampen heet worden.

De tapijtglijder niet blootsvoets of met open sandalen gebruiken en eraf halen.

De tapijtglijder niet blootsvoets of met open sandalen gebruiken en eraf halen.

1. De lus van de tapijtglijder met de punt van uw dichte schoen naar beneden duwen.
2. De vloersproeier naar boven tillen.

Afbeelding K

Onderhoud

Stoomreservoir ontkalken

Instructie

Aangezien zich in het apparaat kalk afzet, raden wij aan het apparaat volgens het in de tabel vermelde aantal bijvullingen van de watertank (TF=tankbijvullingen) te ontkalken.

Waterhardheid		°dH	mmol/l	TF
I	zacht	0 - 7	0 - 1,3	100
II	medium	7 - 14	1,3 - 2,5	90
III	hard	14 - 21	2,5 - 3,8	75
IV	zeer hard	>21	>3,8	50

Instructie

Het waterbedrijf of de gemeentelijke nutsbedrijven geven inlichtingen over de hardheid van het leidingwater.

LET OP

Beschadigde oppervlakken

De ontkalkingsoplossing kan gevoelige oppervlakken beschadigen.

Het apparaat moet voorzichtig bijgevoerd en geleegd worden.

1. Apparaat uitschakelen, zie hoofdstuk Apparaat uitschakelen.
2. Het apparaat laten afkoelen.
3. De watertank legen.
4. Het toebehoren uit het opbergvak voor toebehoren halen.
5. De onderhoudsafsluiting openen. Hiervoor het open einde van een verlengpijp op de onderhoudsafsluiting plaatsen, in de geleiding vastklikken en erop draaien.

Afbeelding Q

6. Het water volledig uit het stoomreservoir aftappen.

Afbeelding R

LET OP

Schade aan het apparaat door ontkalkingsmiddel
Een ongeschikt ontkalkingsmiddel of een verkeerde dosering van het ontkalkingsmiddel kan schade aan het apparaat veroorzaken.

Gebruik uitsluitend het ontkalkingsmiddel van KÄR-CHER.

Gebruik 1 doseereenheid van het ontkalkingsmiddel voor 0,5 l water.

- De ontkalkingsoplossing gebruiken volgens de instructies.
 - De ontkalkingsoplossing in het stoomreservoir vullen. Het stoomreservoir niet dichtdoen.
 - De ontkalkingsoplossing ca. 8 uur laten inwerken.
 - De ontkalkingsoplossing volledig uit het stoomreservoir aftappen.
 - Indien nodig de ontkalkingsprocedure herhalen.
 - Het stoomreservoir 2 of 3 keer met koud water uitspoelen om alle resten van de ontkalkingsoplossing te verwijderen.
 - Het water volledig uit het stoomreservoir aftappen.
- Afbeelding R**
- De houder voor de netaansluitkabel drogen.
 - De onderhoudsafsluiting met een verlengpijp dichtschroeven.

Onderhoud van het toebehoren

(toebehoren - afhankelijk van de leveringsomvang)

Instructie

De microvezeldoeken zijn niet geschikt voor de droger.

Instructie

Raadpleeg voor het wassen van de doeken de instructies op het wasetiket. Geen wasverzachter gebruiken om ervoor te zorgen dat de doeken het vuil goed kunnen absorberen.

- Vloerdeuwen en doeken bij maximaal 60 °C in de wasmachine wassen.

Hulp bij storingen

Storingen hebben vaak oorzaken die eenvoudig met behulp van het volgende overzicht kunnen worden verholpen. Neem bij twijfel of storingen die hier niet worden vermeld contact op met de erkende klantenservice.

⚠ WAARSCHUWING

Gevaar voor elektrische schokken en verbranding
Zolang het apparaat op het stroomnet is aangesloten of nog niet is afgekoeld, is het verhelpen van storingen gevaarlijk.

Trek de netstekker eruit.

Laat het apparaat afkoelen.

Verminderde stoomhoeveelheid

Het stoomreservoir is verkalkt.

- Het stoomreservoir ontkalken.

Led-lampje knippert snel rood en er klinkt een akoestisch signaal

Geen water in de watertank.

- De watertank vullen.

Stoomhendel kan niet worden ingedrukt

De stoomhendel is beveiligd door de kinderbeveiliging.

- De kinderbeveiliging naar voren schuiven.

De stoomhendel is ontgrendeld.

Lange opwarmtijd

Het stoomreservoir is verkalkt.

- Stoomreservoir ontkalken.

Hoge waterafgifte

Het stoomreservoir is verkalkt.

- Stoomreservoir ontkalken.

Technische gegevens

SC 4 Deluxe

Elektrische aansluiting

Spanning	V	220 - 240
Fase	~	1
Frequentie	Hz	50
Beschermingsgraad		IPX4
Beschermingsklasse		I

Prestatiegegevens apparaat

Verwarmingcapaciteit	W	2250
Maximale bedrijfsdruk	MPa	0,4
Opwarmtijd	Minuten	3
Continu stomen	g/min	60
Maximale stoomstoot	g/min	150

Inhoud

Watertank	l	1,3
Stoomreservoir	l	0,5

Afmetingen en gewichten

Gewicht (zonder toebehoren)	kg	5,6
Lengte	mm	400
Breedte	mm	270
Hoogte	mm	300

Technische wijzigingen voorbehouden.

İçindekiler

Genel uyarılar.....	43
Amaca uygun kullanım.....	43
Çevre koruma.....	44
Aksesuarlar ve yedek parçalar.....	44
Teslimat kapsamı.....	44
Garanti.....	44
Güvenlik tertibatları.....	44
Cihaz açıklaması.....	44
Montaj.....	45
İşletme.....	45
Önemli kullanım talimatları.....	46
Aksesuarların kullanımı.....	46
Bakım ve koruma.....	48
Arıza durumunda yardım.....	48
Teknik bilgiler.....	48

Genel uyarılar



Cihazı ilk defa kullanmadan önce orijinal işletim kılavuzunu ve ekli güvenlik bilgilerini okuyun. Bu bilgilere göre hareket

edin.

Her iki kılavuzu daha sonra kullanmak için ve sizden sonraki kullanıcı için saklayın.

Amaca uygun kullanım

Cihazı sadece evinizde kullanın. Cihaz buharlı temizleme için tasarlanmıştır ve bu kılavuzda açıklandığı gibi uygun aksesuarlar ile birlikte kullanılabilir. Temizlik maddesi gerekli değildir. Güvenlik uyarılarını dikkate alın.

Çevre koruma



Paketleme malzemeleri geri dönüştürülebilir. Lütfen ambalajları çevreye zarar vermeden bertaraf edin.



Elektrikli ve elektronik cihazlar, değerli ve geri dönüştürülebilir malzemelerin yanı sıra yanlış kullanılması veya yanlış bertaraf edilmesi durumunda insan sağlığı ve çevre için potansiyel tehlike teşkil edebilecek piller, aküler veya yağlar içerebilir. Ancak cihazın usulüne uygun şekilde çalıştırılması için bu parçalar gereklidir. Bu simge ile işaretlenen cihazlar evsel çöp ile birlikte bertaraf edilmemelidir.

İçerik maddelerine yönelik uyarılar (REACH)

İçerik maddelerine yönelik güncel bilgiler için bkz.: www.kaercher.de/REACH

Aksesuarlar ve yedek parçalar

Sadece orijinal aksesuarlar ve orijinal yedek parçalar kullanın. Bu parçalar cihazın güvenli ve arızasız çalışmasını sağlar.

Aksesuar ve yedek parçalara ilişkin bilgiler için adres: www.kaercher.com.

Teslimat kapsamı

Cihazınızın teslimat kapsamı ambalajı üzerinde gösterilmiştir. Ambalaj açıldığında içindeki parçalarda eksiklik olup olmadığını kontrol edin. Aksesuarların eksik olması durumunda ya da nakliye hasarlarında yetkili satıcınızı bilgilendirin.

Garanti

Her ülkede yetkili distribütörümüz tarafından verilmiş garanti şartları geçerlidir. Garanti süresi içerisinde cihazınızda oluşabilecek hasarları, üretim veya malzeme hatasından kaynaklanıyorsa ücretsiz olarak gideriyoruz. Garanti durumunda satış fişi ile satıcınıza veya size en yakın yetkili servise başvururun. (Adres için Bkz. Arka sayfa)

Güvenlik tertibatları

⚠️ TEDBİR

Eksik veya kusurlu güvenlik tertibatları

Emniyet düzenleri sizin emniyetiniz içindir.

Emniyet düzenlerini asla değiştirmeyin veya baypas etmeyin.

Cihazdaki simgeler

(Cihaz tipine bağlı olarak)

	Yanma tehlikesi, çalışma sırasında ekipman yüzeyi sıcaktır
	Buhar nedeniyle haşlanma tehlikesi
	Kullanım kılavuzunu oku

Basınç regülatörü

Basınç regülatörü, işletme sırasında buhar kazanındaki basıncı mümkün olduğunca sabit tutar. Isıtıcı, buhar kazanını maksimum çalışma basıncına ulaşınca kapanır ve buhar boşaldığında buhar kazanının basıncı düştüğünde yeniden açılır.

Limit termostat

Limit termostat cihazın aşırı ısınmasını önler. Hata durumunda basınç regülatörü ve kazan termostatı devre dışı kaldığında ve cihaz aşırı ısındığında, limit termostat cihazı devre dışı bırakır. Limit termostatı sıfırlamak için lütfen yetkili KÄRCHER müşteri hizmetleriyle iletişime geçin.

Kazan termostatı

Kazan termostatı, örneğin buhar kazanında su bittiği ve buhar kazanındaki sıcaklık yükseldiği gibi hata durumlarında ısıtıcıyı kapatır. Su ilave ettiğinizde cihaz tekrar kullanıma hazır olur.

Bakım kapağı

Bakım kapağı, buhar kazanını mevcut buhara karşı kapatır. Bakım kapağı aynı zamanda bir aşırı basınç valfidir. Basınç regülatörü arızalı olduğunda ve buhar kazanındaki buhar basıncı yükseldiğinde, aşırı basınç valfi açılır ve buhar bakım kapağı üzerinden kazandan tahliye edilir.

Cihazı çalıştırmadan önce lütfen yerel KÄRCHER müşteri hizmetleriyle iletişime geçin.

Cihaz açıklaması

Bu kullanım kılavuzunda maksimum donanım açıklanmaktadır. Modele bağlı olarak teslimat kapsamında farklılıklar olabilir, bunun için ambalaja bakın.

Resimler için grafik sayfasına bakın.

Şekil A

- 1 LED ışıklar
- 2 Seçim şalteri
- 3 Aksesuar gözü
- 4 Taşıma kulpu
- 5 Su deposu
- 6 Şebeke fişi şebeke bağlantı hattı
- 7 Gösterge: OFF (KAPALI) konumu
- 8 Minimum buhar kademesi
- 9 Orta buhar kademesi
- 10 Maksimum buhar kademesi
- 11 Bakım kapağı
- 12 Zemin başlığı için park tutucusu
- 13 Yürütme tekerlekleri
- 14 Buhar tabancası
- 15 Buhar kolu
- 16 Kilit açma tuşu
- 17 Çocuk emniyeti
- 18 Buhar hortumu
- 19 Nokta huzme memesi
- 20 Yuvarlak fırça, küçük
- 21 **Yuvarlak fırça, büyük
- 22 **Güç memesi
- 23 Derz fırçası
- 24 El memesi

- 25) El memesi için mikrofiber kılıf
- 26) Uzatma boruları (2 adet)
- 27) Kilit açma tuşu
- 28) Zemin Başlığı
- 29) Cırt cırt bağlantısı
- 30) Mikrofiber yer bezi (1 adet)
- 31) **Mikrofiber yer bezi (2 adet)
- 32) **Hali temizleme başlığı
- 33) Kireç giderici

**İsteğe bağlı

Montaj

Aksesuarların montajı

1. Aksesuarın açık ucunu buhar tabancasının kilit açma tuşu yerine oturana kadar buhar tabancasına itin.
- Şekil F**
2. Aksesuarın açık ucunu nokta huzme memesine itin.
- Şekil G**
3. Uzatma borularını buhar tabancasına bağlayın.
 - a 1. Uzatma borusunu buhar tabancasının kilit açma tuşu devreye girene kadar buhar tabancasına itin.
 - Bağlantı borusu bağlanmıştır.
 - b İkinci uzatma borusunu birinci uzatma borusu üzerine itin.
 - Bağlantı boruları bağlanmıştır.
- Şekil H**
4. Aksesuarı ve/veya zemin başlığını uzatma borusunun serbest ucuna doğru itin.
- Şekil I**
- Aksesuar bağlanmıştır.

Aksesuarı ayır

1. Çocuk emniyetini geri itin.
 - Buhar kolu kilitlenmiştir.
 2. Kilit açma tuşuna basın ve parçaları birbirinden çekin.
- Şekil M**

İşletme

Su doldurma

Su deposu, doldurmak için her zaman çıkarılabilir veya doğrudan cihazda doldurulabilir.

DIKKAT

Cihazda zararlar

Uygun olmayan su nedeniyle memeler tıkanabilir veya su seviyesi göstergesi zarar görebilir.
Saf damıtılmış su doldurmayın. En fazla %50 oranında musluk suyu ve damıtılmış su karışımı kullanın.
Kurutma makinesinden yoğunlaşma suyu doldurmayın.
Toplanmış yağmur suyu doldurmayın.
Temizleme maddesi veya başka ilaveler (ör. kokular) doldurmayın.

Su deposunun doldurulmak üzere sökülmesi

1. Su deposunu dikey olarak yukarı doğru çekin.
- Şekil B**
2. Su deposunu dikey olarak musluk suyuyla veya musluk suyu ve maksimum % 50 oranında damıtılmış su karışımı ile doldurun.

3. Su deposunu yerleştirin ve yerine oturuncaya kadar aşağı doğru bastırın.

Su deposunun doğrudan cihazda takılıken doldurulması

1. Musluk suyu veya musluk suyu ile maksimum %50 damıtılmış su karışımını bir kaptan su deposunun doldurma ağzına dökün.

Şekil C

Cihazın çalıştırılması

Not

Buhar kazanında su olmadığına veya mevcut su yeterli olduğunda, su pompası çalışmaya başlar ve su deposundaki suyu buhar kazanına pompalar. Doldurma işlemi birkaç dakika sürebilir.

Not

Cihaz, her 60 saniyede bir valfi kısa süreliğine kapatır; bu sırada kısık bir klik sesi duyulur. Valfin kapatılması, valfin sıkışmasını önler. Bu çıkışı etkilenmez.

1. Cihazı sabit bir zemine yerleştirin.
2. Şebeke fişini bir prize takın.
3. Seçim şalterini OFF (KAPALI) konumundan buhar ayar alanına çevirin.

Şekil D

- LED şerit kırmızı yanar ve yavaşça söner.
4. LED ışık yakl. 3 dakika sonra sürekli yeşil yanar. Cihaz kullanıma hazırdır.

Şekil E



5. Buhar koluna basın.

Şekil F

Buhar dışarı çıkar.

Buhar miktarının ayarlanması

Dışarı çıkan buhar miktarı, buhar miktarı seçim şalteri kullanılarak ayarlanır. Seçim şalterinin üç konumu vardır.

	Maksimum buhar miktarı
	Orta buhar miktarı
	Minimum buhar miktarı

1. Buhar miktarı seçim şalterini istenen buhar miktarına ayarlayın.
2. Buhar koluna basın.
3. Temizleme işleminden önce buhar tabancasını buhar eşit şekilde çıkana kadar bir bezin üzerine tutun.

Suyun ilave edilmesi

Su deposunda yeterli su yoksa LED ışık hızla kırmızı yanıp söner ve bir sinyal sesi duyulur.

Not

Su pompası, belirli zaman aralıklarında buhar kazanını doldurur. Doldurma işlemi başarılı bir şekilde gerçekleştirilirse LED ışık hızla kırmızı yanıp söner.

Not

Buhar kazanında su olmadığına veya mevcut su yeterli olduğunda, su pompası çalışmaya başlar ve su deposundaki suyu buhar kazanına pompalar. Doldurma işlemi birkaç dakika sürebilir.

DIKKAT

Cihazda zararlar

Uygun olmayan su nedeniyle memeler tıkanabilir veya su seviyesi göstergesi zarar görebilir. Saf damıtılmış su doldurmayın. En fazla %50 oranında musluk suyu ve damıtılmış su karışımı kullanın. Kurutma makinesinden yoğunlaşma suyu doldurmayın. Toplanmış yağmur suyu doldurmayın. Temizleme maddesi veya başka ilaveler (ör. kokular) doldurmayın.

1. Su deposunu musluk suyuyla veya musluk suyu ve maksimum % 50 oranında damıtılmış su karışımı ile doldurun. Cihaz kullanıma hazırdır.

Cihazın kapatılması

1. Cihaz şalterini "OFF" (KAPALI) konumuna getirin. **Şekil L**
Cihaz kapatılmıştır.
2. Çocuk emniyetini geri itin. Buhar kolu kilitlemiştir.
3. Şebeke fişini prizden çekin.
4. Su deposunu boşaltın.

Buhar kazanının durulanması

Deponun her onuncu kez doldurulmasından sonra buhar kazanını durulayın.

1. Cihazı kapatın, bkz. bölüm *Cihazın kapatılması*.
2. Cihazı soğumaya bırakın.
3. Su deposunu boşaltın.
4. Aksesuarı aksesuar gözünden çıkarın.
5. Bakım kapağını açın. Bunun için uzatma borusunun açık ucunu bakım kapağına yerleştirin, kılavuza takın ve döndürerek açın.

Şekil Q

6. Buhar kazanını suyla doldurun ve kuvvetlice ileri geri sallayın. Bu şekilde, buhar kazanının tabanında biriken kireç kalıntıları çözülür.
7. Buhar kazanındaki suyu tamamen boşaltın.

Şekil R

Cihazın muhafaza edilmesi

1. Uzatma borularını büyük aksesuar tutucusuna takın.
2. Her uzatma borusuna bir el memesi ve nokta huzme memesi takın.
3. Büyük yuvarlak fırçayı nokta huzme memesine sabitleyin.
4. Zemin başlığını park tutucusuna asın.

Şekil N

5. Kabloyu sarın ve aksesuar gözüne koyun.

Şekil P

6. Buhar hortumunu sarın ve aksesuar gözüne koyun.

Şekil O

7. Küçük yuvarlak fırçayı ve derz fırçasını aksesuar gözüne koyun.
8. Cihazı kuru ve donma tehlikesi bulunmayan bir ortamda saklayın.

Önemli kullanım talimatları

Taban Yüzeyini Temizleyiniz

Cihazı kullanmadan önce zemini süpürmenizi veya halıvalandırmayı öneririz. Böylece ıslak temizleme işleminden önce toprak, kir ve gevşek parçacıklardan arındırılmıştır.

Kumaşların tazelenmesi

Cihazı kullanmadan önce, cihazın kumaş ürünleri ile uyumluluğunu görülmeyen bir yer üzerinde daima kontrol ediniz: Kumaşı kurutun, kurumasını bekleyin ve ardından renk veya şekil değişiklikleri olup olmadığını kontrol edin.

Temiz kaplanmış veya verniklenmiş yüzeyleri temizleyin

DIKKAT

Hasar görür yüzeyler

Buhar balmumunu, mobilya cilasını, plastik kaplamaları veya boyayı ve ayrıca kenarlarda bulunan kenarlıklar çözebilir.

Buharı yapışkan kenarlara maruz bırakmayın, zira kenarlık gevşeyebilir.

Cihazı, mühürlü olmayan ahşap veya parke zeminleri temizlemek için kullanmayın.

Cihazı boyalı veya plastik kaplanmış yüzeyleri, örneğin mutfak mobilyaları, kapılar veya parke temizlemek için kullanmayın.

1. Bu yüzeyleri temizlemek için, bir bezi kısa süreli olarak buhara tutun ve yüzeyi siliniz.

Cam Temizliği

DIKKAT

Cam kırığı ve hasar görmüş yüzey

Buhar pencere çerçevesinin kapalı alanlarına zarar verebilir ve düşük dış hava sıcaklıklarında cam bölmelerinin yüzeyinde gerilmeler ve dolayısıyla cam kırılmasına neden olabilir.

Buharı pencere çerçevesinin kapalı alanlarına yöneltmeyin.

Tüm cam yüzeyini hafiften buhara maruz bırakarak, düşük dış sıcaklıklarda pencere camlarını ısıtınız.

- Pencere yüzeyini portatif jet ve kaplama ile temizleyin. Suyu temizlemek için bir cam sileceği kullanın veya yüzeyi silerek kurulayın.

Aksesuarların kullanımı

Buhar tabancası

Buhar tabancası aksesuarsız bir şekilde şu kullanım alanları için kullanılabilir:

- Asılı kıyafetlerden hafif katlamaları gidermek için: Kıyafete 10-20 cm mesafeden buharlaştırma yapın.
- ıslak toz silmek için: Bir bezi kısa süre buhara tutun ve bununla mobilyaları silin.

Nokta huzme memesi

Nokta huzme memesi ulaşılması zor alanların, derzlerin, armatürlerin, atık su kanallarının, yıkama lavabolarının, tuvaletlerin, panjurların veya radyatörlerin temizliği için uygundur. Nokta huzme memesinin kirlilik noktaya yakın olması, sıcaklık ve meme çıkışıdaki buhar miktarı en yüksek düzeyde olduğundan temizliği daha etkili kılmaktadır. Kuvvetli kablo kalıntılarını buharlı temizleme öncesi uygun bir temizleme maddesi ile elden geçirilebilir. Temizleme maddesinin yaklaşık 5 dakika etki etmesini bekleyin ve ardından buharla temizleyin.

1. Nokta huzme memesini buhar tabancası üzerine itin.

Şekil F

Yuvarlak fırça (küçük)

Küçük yuvarlak fırça zor kirlerin temizlenmesi için uygundur. Fırçalar vasıtasıyla zor kirlerin daha kolay çözümlenmesi mümkündür.

DIKKAT

Hasar görüş yüzeyler

Fırçanın hassas yüzeyleri çizmesi olasıdır.

Hassas yüzeylerin temizliği için uygun değildir.

1. Küçük yuvarlak fırçayı nokta huzme memesi üzerine monte edin.

Şekil G

Yuvarlak fırça, büyük

Büyük yuvarlak fırça ör. yıkama lavabosu, duş küveti, banyo küveti, mutfak eyesi gibi büyük yuvarlak yüzeylerin temizliği için uygundur.

DIKKAT

Hasar görüş yüzeyler

Fırçanın hassas yüzeyleri çizmesi olasıdır.

Hassas yüzeylerin temizliği için uygun değildir.

1. Büyük yuvarlak fırçayı nokta huzme memesine sabitleyin.

Şekil G

Güç memesi

Güç memesi zor kirlerin temizlenmesi, köşelerin puskürtülmesi, derz temizliği için uygundur.

1. Güç memesini yuvarlak fırçaya uygun nokta huzme memesine monte edin.

Şekil G

Derz fırçası

1. Derz fırçası duvardaki pencere nişleri ve kollarının arası gibi dar boşlukları temizlemek için kullanılır.

Şekil G

El memesi

El memesi, küçük yıkanabilir yüzeyleri, duş kabinlerinin ve aynaların temizliği için uygundur.

1. El memesini nokta huzme memesine uygun şekilde buhar tabancası üzerine itin.

Şekil F

2. Kılıfı el memesinin üzerine geçirin.

Yer süpürme başlığı

Yer süpürme başlığı, yıkanabilir duvar ve yer döşemelelerinin, taş zeminlerin, fayansların ve PVC zeminler gibi yerlerin temizliği için uygundur.

DIKKAT

Buhar kaynaklı hasarlar

Isı ve nem hasara neden olabilir.

Kullanım öncesi, ısı direncini ve buharın etkisini gözle görülmeyen bir yerde az miktarda buhar ile kontrol edin.

Not

Temizlenecek yüzey üzerindeki temizlik maddesi kalıntıları veya bakım emülsiyonları, buharlı temizleme sırasında çizgilere neden olabilmekte birlikte bunlar birkaç uygulamadan sonra kaybolmaktadır.

Cihazı kullanmadan önce zemini süpürmenizi veya vakumla temizlemenizi öneririz. Böylece zemin ıslak temizleme işleminde önce toprak, kir ve gevşek parçacıklardan arındırılır. Çok kirli yüzeylerde yavaşça çalışın, böylece buhar daha uzun süre etki gösterebilir.

1. Uzatma borularını buhar tabancasına bağlayın.

Şekil H

2. Yer süpürme başlığını uzatma borusuna sürün.

Şekil I

3. Yer bezini yer süpürme başlığına sabitleyin.

- a Yer bezini, cırt cırt bantlar ile yukarı doğru olacak şekilde yere koyun.

- b Yer süpürme başlığını hafif baskı uygulayarak yer bezi üzerine koyun.

Şekil J

Yer bezi, cırt cırt sabitleme sayesinde yer süpürme başlığına kendiliğinden yapışır.

Yer bezinin sökülmesi

1. Yer bezinin ayak plakası üzerine bir ayak yerleştirin ve yer süpürme başlığını yukarı doğru kaldırın.

Şekil J

Not

Zemin bezinin cırt bandı başlangıçta çok güçlüdür ve yer süpürme başlığından çıkarılması muhtemelen zor olacaktır. Zemin bezi birkaç kez kullanıldıktan ve yıkanıldıktan sonra yer süpürme başlığından kolayca çıkarılır ve optimum yapışma seviyesine ulaşmış olur.

Yer süpürme başlığının park edilmesi

1. İş kesintisinde yer süpürme başlığını park tutucusuna asın.

Şekil N

Halı temizleme başlığı

Halı temizleme başlığı ile halılar temizlenebilir.

DIKKAT

Halı temizleme başlığı ve halıda hasarlar

Halı temizleme başlığında kirlenmelerin yanı sıra ısı ve nemlenme halıda hasarlara yol açabilir.

Uygulama öncesinde ısı direnci ve buhar tesirini halının üzerinde görünmeyen bir noktada çok küçük bir buhar miktarı ile test edin.

Halı üreticisinin temizlik talimatlarını dikkate alın.

Halı temizleme başlığını kullanmadan önce halının süpürülmesine ve lekelerin çıkarılmasına dikkat edin.

Uygulama öncesinde ve çalıştırma molaları sonrasında cihazdaki olası su birikmelerini (kondens) buhar vakumlama yoluyla bir deşarj (zemin bezi olmadan / aksesuar ile) boşaltın.

Halı temizleme başlığını sadece yer süpürme başlığında zemin bezi ile kullanın.

Halı temizleme başlığını kullanırken zayıf buhar kademeleri ile buharlı temizleme yapın.

Güçlü bir nemlenme ve ısı etkisi nedeniyle hasar riskini önlemek için buharı sürekli aynı noktaya (maksimum 5 saniye) tutmayın.

Halı temizleme başlığını yüksek florlu halılarda kullanmayın.

Halı temizleme başlığını yer süpürme başlığına sabitleyin

1. Zemin bezini yer süpürme başlığına sabitleyin, bakınız Bölüm Yer süpürme başlığı.

Şekil J

2. Yer süpürme başlığını hafifçe bastırarak halı temizleme başlığının içine kilitleyin.

Şekil K

3. Halı temizliğine başlayın.

Halı temizleme başlığının zemin başlığından çıkarılması

△ TEDBİR

Ayakta yanıklar

Halı temizleme başlığı buharlaştırma sırasında ısınabilir.

Halı temizleme başlığını çıplak ayakla veya açık terlikle çalıştırmayın ve çıkarmayın.

Hali temizleme başlığını sadece uygun ayakkabılarla çalıştırın ve çıkarın.

1. Hali temizleme başlığının kulağını sağlam bir ayak kabının ucuya aşağı doğru bastırın.
2. Zemin başlığını yukarı doğru kaldırın.

Şekil K

Bakım ve koruma

Buhar kazanındaki kirecin giderilmesi

Not

Cihazda kireç biriktiğinden, cihaz üzerinde buhar kazanı üzerinde tabloda gösterilen dolum sayısına (DK = depo kapasitesi) göre kireç temizleme işleminin gerçekleştirilmesini tavsiye ederiz.

Sertlik aralığı	°dH	mmol/l	KD
I yumuşak	0 - 7	0 - 1,3	100
II orta	7 - 14	1,3 - 2,5	90
III sert	14 - 21	2,5 - 3,8	75
IV çok sert	>21	>3,8	50

Not

Şebeke suyu sağlayıcısı veya belediyeler musluk suyunun sertliği hakkında bilgi sağlamaktadır.

DIKKAT

Hasar görüş yüzeyler

Kireç giderme çözeltisi hassas yüzeylere zarar verebilir. Cihazı dikkatlice doldurun ve boşaltın.

1. Cihazı kapatın, bkz. Bölüm *Cihazın kapatılması*.
2. Cihazı soğumaya bırakın.
3. Su deposunu boşaltın.
4. Aksesuarı aksesuar gözünden çıkarın.
5. Bakım kapağını açın. Bunun için uzatma borusunun açık ucunu bakım kapağına yerleştirin, kılavuza takın ve döndürerek açın.

Şekil Q

6. Buhar kazanındaki suyu tamamen boşaltın.

Şekil R

DIKKAT

Kireç çözücü kaynaklı cihaz hasarı

Uygun olmayan bir kireç çözücü ajan ve aynı zamanda kireç çözme maddesinin hatalı dozlanması cihaza zarar verebilir.

Sadece KÄRCHER kireç çözücüsü kullanın.

0,5 l su için 1 doz birimi kireç çözücü kullanın.

7. Kireç çözme çözeltisini talimatlara uygun şekilde kullanın.
8. Kireç çözme çözeltisini buhar kazanına doldurun. Buhar kazanını kapatmayın.
9. Kireç çözme çözeltisinin yaklaşık 8 saat etki göstermesini bekleyin.
10. Buhar kazanındaki kireç çözme çözeltisini tamamen boşaltın.
11. Gerekirse kireç giderme işlemini tekrarlayın.
12. Buhar kazanını 2-3 defa soğuk su ile durulayıp kireç çözme çözeltisi kalıntılarının atılmasını sağlayın.
13. Buhar kazanındaki suyu tamamen boşaltın.

Şekil R

14. Güç kablosu tutucusunu kurutun.
15. Bakım kapağını bir uzatma borusu ile kapatın.

Aksesuarın Bakımı

(Aksesuar - teslimat kapsamına bağlı olarak)

Not

Mikrofiber bezler kurutucu içerisinde kurutulmaya uygun değildir.

Not

Bezlerin yıkanmasına yönelik olarak bezlerin üzerindeki yönergelere dikkat ediniz. Bezin kirleri iyi emebilmesini için kumaş yumuşatıcı kullanılmaması gerekir.

1. Yer bezleri ve kılıflarını çamaşır makinesinde asgari 60°C'de yıkayınız.

Arıza durumunda yardım

Arızaların sebepleri çoğu zaman aşağıdaki genel bakış yardımıyla kendiniz giderebileceğiniz kadar basittir. Kararsızlık durumunda veya burada adı geçmeyen arızalarda lütfen yetkili müşteri hizmetlerine başvurun.

⚠ UYARI

Elektrik çarpması ve yanma tehlikesi

Cihaz elektrik şebekesine bağlı olduğu veya henüz soğuduğu sürece, sorun giderme gerçekleştirmek tehlikelidir.

Elektrik şebekesi fişini çekin.

Cihazı soğumaya bırakın.

Azaltılmış buhar miktarı

Buhar kazanı kireçlenmiştir.

- Buhar kazanındaki kireci giderin.

LED ışık hızla kırmızı yanıp sönüyor ve bir sinyal sesi duyuluyor

Su deposunda su yok.

- Su deposunu doldurun.

Buhar koluna basılamıyor

Buhar kolu çocuk emniyeti ile emniyete alınmıştır.

- Çocuk emniyetini öne itin.

Buhar kolunun kilidi açılmıştır.

Uzun ısıtma süresi

Buhar kazanı kireçlenmiştir.

- Buhar kazanını kireçten arındırın.

Yüksek su çıkışı

Buhar kazanı kireçlenmiştir.

- Buhar kazanını kireçten arındırın.

Teknik bilgiler

SC 4 Deluxe

Elektrik bağlantısı

Gerilim	V	220 - 240
Faz	~	1
Frekans	Hz	50
Koruma türü		IPX4
Koruma sınıfı		I

Cihaz performans verileri

Isıtma performansı	W	2250
Azami çalışma basıncı	MPa	0,4
Isıtma süresi	Dakika	3
Sürekli buharlama	g/dk	60
Maksimum buhar yoğunluğu	g/dk	150

Dolum miktarı

Su deposu	l	1,3
Buhar kazanı	l	0,5

Boyutlar ve ağırlıklar

Ağırlık (aksesuarlar hariç)	kg	6,8
Uzunluk	mm	400
Genişlik	mm	270
Yükseklik	mm	300

Teknik değişiklik hakkı saklıdır.

Innehåll

Allmän information.....	49
Ändamålsenlig användning.....	49
Miljöskydd.....	49
Tillbehör och reservdelar.....	49
Leveransens omfattning.....	49
Garanti.....	49
Säkerhetsanordningar.....	49
Beskrivning av maskinen.....	49
Montering.....	50
Drift.....	50
Viktiga användningshänvisningar.....	51
Användning av tillbehör.....	52
Skötsel och underhåll.....	53
Hjälp vid störningar.....	53
Tekniska data.....	53

Allmän information



Läs igenom den här originalbruksanvisningen och medföljande säkerhetsinformation innan du använder din apparat första gången. Följ alla anvisningar.

Förvara båda häftena för framtida bruk eller för nästa ägare.

Ändamålsenlig användning

Denna maskin får endast användas i privata hushåll. Maskinen är avsedd för rengöring med ånga och kan användas med lämpligt tillbehör enligt denna bruksanvisning. Inga rengöringsmedel behövs. Beakta säkerhetsinformationen.

Miljöskydd



Förpackningsmaterialen kan återvinnas. Avfallshandtera förpackningar på ett miljövänligt sätt.



Elektriska och elektroniska maskiner innehåller värdefulla återvinningsbara material och ofta komponenter såsom engångsbatterier, uppladdningsbara batterier och olja som vid felaktig användning eller felaktig avfallshandtering kan utgöra en potentiell fara för människors hälsa och för miljön. Dessa komponenter är dock nödvändiga för korrekt drift av maskinen. Maskiner som märkts med denna symbol får inte kastas i hushållssoptorna.

Information om ämnen (REACH)

Aktuell information om innehållet finns på: www.kaercher.de/REACH

Tillbehör och reservdelar

Använd endast originaltillbehör och originalreservdelar, så att en säker och störningsfri drift av maskinen är garanterad.

Information om tillbehör och reservdelar finns på www.kaercher.com.

Leveransens omfattning

Maskinens leveransomfattning är avbildad på förpackningen. Kontrollera att innehållet i leveransen är fullständigt. Kontakta din försäljare om något tillbehör saknas eller om det finns transportskador.

Garanti

I respektive land gäller de garantivillkor som publicerats av våra auktoriserade distributörer. Eventuella fel på maskinen repareras utan kostnad inom garantitiden,

under förutsättning att de orsakats av ett material- eller tillverkningsfel. Vid frågor som gäller garantin ska du vända dig med kvitto till inköpsstället eller närmaste, auktoriserad kundtjänst.
(Se baksidan för adress)

Säkerhetsanordningar

⚠ FÖRSIKTIGHET

Säkerhetsanordningar som saknas eller har ändrats
Säkerhetsanordningarna är till för att skydda dig.
Ändra eller förbikoppla aldrig säkerhetsanordningar.

Symboler på maskinen

(beroende på maskintyp)

	Risk för brännskador, maskinytan värms upp under drift
	Skällningsrisk på grund av ånga
	Läs igenom bruksanvisningen

Tryckregulator

Tryckregulatorn håller trycket i ångbehållaren så konstant som möjligt under drift. Uppvärmningen kopplas från när det maximala driftrycket uppnås i ångbehållaren och kopplas till igen vid en trycksänkning i ångbehållaren till följd av ångavvikelse.

Säkerhetstermostat

Säkerhetstermostaten förhindrar att maskinen överhettas. Om tryckregulatorn och panntermostaten slutar att fungera och maskinen överhettas kopplar säkerhetstermostaten från maskinen. Kontakta den ansvariga kundtjänsten hos KÄRCHER för återställning av säkerhetstermostaten.

Panntermostat

Panntermostaten kopplar från uppvärmningen vid fel, t.ex. om det inte finns något vatten i ångbehållaren och temperaturen stiger i ångbehållaren. Så snart som du fyller på med vatten är maskinen klar att använda igen.

Underhållslock

Underhållslocket försluter ångbehållaren mot det tryck som bildas. Underhållslocket är samtidigt en övertyckventil. Om tryckregulatorn är defekt och ett ångtryck uppstår i ångbehållaren öppnas övertyckventilen och släpper igenom ånga genom underhållslocket. Kontakta den ansvariga kundtjänsten hos KÄRCHER innan du tar maskinen i drift igen.

Beskrivning av maskinen

I den här bruksanvisningen beskrivs den maximala utrustningen. Leveransens omfattning varierar beroende på modell, se förpackning.

Bilder se grafiksida.

Bild A

- ① LED-lampor
- ② Valkontakt
- ③ Tillbehörsfack
- ④ Bärhandtag

- ⑤ Vattentank
- ⑥ Nätkabel med nätkontakt
- ⑦ Indikering - läge OFF
- ⑧ Min. ångsteg
- ⑨ Medelhögt ångsteg
- ⑩ Max. ångsteg
- ⑪ Underhållslock
- ⑫ Parkeringshållare för golvmunstycke
- ⑬ Styrhjul
- ⑭ Ångpistol
- ⑮ Ångspak
- ⑯ Upplåsningsknapp
- ⑰ Barnspärr
- ⑱ Ångslang
- ⑲ Punktstrålmunstycke
- ⑳ Liten rundborste
- ㉑ **Stor rundborste
- ㉒ **Powermunstycke
- ㉓ Fogborste
- ㉔ Handmunstycke
- ㉕ Mikrofiberöverdrag för handmunstycke
- ㉖ Förlängningsrör (2 st.)
- ㉗ Upplåsningsknapp
- ㉘ Golvmunstycke
- ㉙ Kardborreanslutning
- ㉚ Mikrofibergolvdug (1 st.)
- ㉛ **Mikrofibergolvdug (2 st.)
- ㉜ **Mattrengörare
- ㉝ Avkalkningsmedel

**tillval

Montering

Montera tillbehör

1. Skjut på öppna änden hos tillbehöret på ångpistolen ända tills ångpistolens upplåsningsknapp snäpper fast.
Bild F
2. Skjut på den öppna änden hos tillbehöret på punktstrålmunstycket.
Bild G
3. Anslut förlängningsrören till ångpistolen.
 - a Skjut på det 1:a förlängningsröret på ångpistolen ända tills ångpistolens upplåsningsknapp snäpper fast.
Förbindningsröret är anslutet.
 - b Skjut på det 2:a förlängningsröret på det 1:a förlängningsröret.
Förbindningsrören är anslutna.

Bild H

4. Skjut på tillbehöret och/eller golvmunstycket på förlängningsrörets fria ände.

Bild I

Tillbehöret är anslutet.

Ta av tillbehör

1. Skjut tillbaka barnspärren.
Ångspaken är spärrad.
2. Tryck på upplåsningsknappen och dra isär delarna.
Bild M

Drift

Fylla på vatten

Vattentanken kan när som helst tas ut för att fyllas på eller fyllas direkt på maskinen.

OBSERVERA

Skador på maskinen

Olämpligt vatten kan tappa till munstyckena eller skada vattennivåindikatorn.

Fyll inte på rent destillerat vatten. Använd maximalt 50 % destillerat vatten blandat med kranvattnet.

Fyll inte på kondensvatten från torktumlaren.

Fyll på uppsamlat regnvatten.

Fyll inte på rengöringsmedel eller andra tillsatser (t.ex. dofter).

Ta av vattentanken för påfyllning

1. Dra vattentanken lodrätt uppåt.
Bild B
2. Fyll på vattentanken lodrätt med kranvattnet eller en blandning av kranvattnet och högst 50 % destillerat vatten.
3. Sätt in vattentanken och tryck den nedåt tills den har fast.

Fylla på vattentanken direkt på apparaten

1. Fyll på kranvattnet eller en blandning av kranvattnet och högst 50 % destillerat vatten i vattentankens påfyllningsöppning. Fyll på med hjälp av en behållare/ett kärl.
Bild C

Slå på maskinen

Hänvisning

Om det inte finns något eller bara lite vatten i ångbehållaren startar vattenpumpen och matar vatten från vattentanken till ångbehållaren. Påfyllningen kan ta flera minuter.

Hänvisning

Maskinen stänger ventilen kort var 60:e sekund och ett tyst klick kan då höras. Stängningen förhindrar att ventilen fastnar. Ängutmatningen påverkas inte av detta.

1. Ställ apparaten på ett stabilt underlag.
2. Anslut nätkontakten till eluttaget.
3. Vrid valkontakten från läge OFF till ånginställningsområdet.

Bild D

Lysdiodslisten lyser röd och slocknar långsamt.

4. Efter ca 3 minuter lyser LED-lampan konstant grönt. Maskinen är nu driftklar.

Bild E



5. Tryck på ångspaken.

Bild F

Ånga strömmar ut.

Reglera ångmängd

Med valkontakten för ångmängd regleras den utströmmande ångmängden. Valkontakten har tre lägen.

	Maximal ångmängd
	Medelhög ångmängd
	Minimal ångmängd

1. Ställ in valkontakten för ångmängd på önskad ångmängd.
2. Tryck på ångspaken.
3. Före rengöringen ska ångpistolen riktas mot en duk tills ett jämnt ångflöde strömmar ut.

Fylla på vatten

Vid vattenbrist i vattentanken blinkar LED-lampan röd i snabb följd och en ljudsignal hörs.

Hänvisning

Vattenpumpen fyller ångbehållaren i intervall. Vid lyckad påfyllning blinkar LED-lampan röd i snabb följd.

Hänvisning

Om det inte finns något eller bara lite vatten i ångbehållaren startar vattenpumpen och matar vatten från vattentanken till ångbehållaren. Påfyllningen kan ta flera minuter.

OBSERVERA

Skador på maskinen

Olämpligt vatten kan täppa till munstyckena eller skada vattennivåindikatorn.

Fyll inte på rent destillerat vatten. Använd maximalt 50 % destillerat vatten blandat med kranvatten.

Fyll inte på kondensvatten från tortkumlaren.

Fyll på uppsamlat regnvatten.

Fyll inte på rengöringsmedel eller andra tillsatser (t.ex. dofter).

1. Fyll på vattentanken med kranvatten eller en blandning av kranvatten och högst 50 % destillerat vatten. Maskinen är nu driftklar.

Stänga av maskinen

1. Ställ apparatens strömbrytare på "OFF".

Bild L

1. Maskinen är avstängd.
2. Skjut tillbaka barnspärren. Ångspaken är spärrad.
3. Dra ut nätkontakten ur eluttaget.
4. Töm vattentanken.

Skölja ur ångbehållaren

Skölj ur apparatens ångbehållare efter var tionde påfyllning av tanken.

1. Stäng av apparaten, se kapitel *Stänga av maskinen*.
2. Låt apparaten svalna.
3. Töm vattentanken.
4. Ta ut tillbehöret ur tillbehörsfacket.
5. Öppna underhållslocket. Sätt på den öppna änden av ett förlängningsrör på underhållslocket, haka fast den i styrningen och skruva fast.

Bild Q

6. Fyll ångbehållaren med vatten och skaka den kraftigt fram och tillbaka. Då löser sig kalkrester som sätter sig på botten av ångbehållaren.
7. Töm ut allt vatten ur ångbehållaren.

Bild R

Förvara maskinen

1. Anslut förlängningsrören till den stora hållaren för tillbehör.
 2. Anslut handmunstycket och punktstrålmunstycket till ett förlängningsrör vardera.
 3. Fäst den stora rundborsten på punktstrålmunstycket.
 4. Haka fast golvmunstycket i parkeringshållaren.
- Bild N**
5. Linda upp kabeln och lägg den i tillbehörsfacket.
- Bild P**
6. Linda upp ångslangen och lägg den i tillbehörsfacket.
- Bild O**
7. Förvara den lilla rundborsten och fogborsten i tillbehörsfacket.
 8. Förvara maskinen på en torr och frostsäker plats.

Viktiga användningshänvisningar

Rengöring av golvytor

Vi rekommenderar att sopa eller dammsuga golvet innan apparaten används. Detta gör att golvet är fritt från smuts/lösa partiklar före den fuktiga rengöringen.

Uppfräschning av textilier

Innan apparaten används ska man alltid undersöka om textilmaterialet tål ångan genom att spruta på undanskymt ställe: Spruta på ånga, låt torka och undersök sedan om färg eller form har förändrats.

Rengöring av laminat- eller lackerade ytor

OBSERVERA

Skadade ytor

Vax, möbelpolish, laminering eller färg kan lossna, eller lim lossna från kanter, på grund av ångan.

Rikta inte ånga mot limmade kanter eftersom limmet kan lossna.

Använd inte apparaten för rengöring av oförseglat trä- eller parkettgolv.

Använd inte apparaten för rengöring av lackerade eller laminerade ytor som t.ex. köks- och andra möbler, dörrar eller parkett.

1. Vid rengöring av dessa ytor, ånga en trasa och torka av ytan.

Glasmengöring

OBSERVERA

Sprucket glas och skadad yta

Ånga kan skada förseglade ställen på fönsterkarmen och vid låga yttertemperaturer orsaka spänningar i fönsterrutorna, som i sin tur kan medföra att glaset spricker. Rikta inte ånga mot förseglade ställen på fönsterkarmen.

Värm upp fönsterrutorna vid låga yttertemperaturer genom att spruta lite ånga på hela glasytan.

- Rengör fönsterytan med handmunstycke och överdrag. Använd en fönsterskrapa för att dra bort vatten eller torka ytan torr.

Användning av tillbehör

Ångpistol

Ångpistolen kan användas utan tillbehör för följande användningsområden:

- Ta bort mindre veck från hängande kläder: Spruta ånga på kläderna från ett avstånd på 10–20 cm.
- Fuktig dammtorkning: Spruta lite ånga på ett tygstycke och torka av möblerna med det.

Punktstrålmunstycke

Punktstrålmunstycket lämpar sig för rengöring av svåråtkomliga ställen, fogar, armaturer, avlopp, tvättställ, WC-stolar, jalousier eller värmeelement. Ju närmare den smutsiga ytan munstycket befinner sig, desto kraftigare blir rengöringseffekten eftersom temperatur och ånga är som högst vid munstycksutloppet. Vid kraftiga kalkavlagringar kan ytan behandlas med ett lämpligt rengöringsmedel innan ångrengöringen utförs. Låt verka i ca 5 minuter och ånga av rengöringsmedlet.

1. Skjut på punktstrålmunstycket på ångpistolen.

Bild F

Rundborste (liten)

Den lilla rundborsten lämpar sig för rengöring av hårt sittande smuts. Med borstning kan hårt sittande smuts avlägsnas lättare.

OBSERVERA

Skadade ytor

Borsten kan orsaka repor på känsliga ytor. Inte lämpligt för rengöring av känsliga ytor.

1. Fäst den lilla rundborsten på punktstrålmunstycket.

Bild G

Stor rundborste

Den stora rundborsten lämpar sig för rengöring av stora runda ytor, t.ex. tvättfat, duschkar, badkar och diskhoar.

OBSERVERA

Skadade ytor

Borsten kan orsaka repor på känsliga ytor. Inte lämpligt för rengöring av känsliga ytor.

1. Fäst den stora rundborsten på punktstrålmunstycket.

Bild G

Powermunstycke

Powermunstycket lämpar sig för rengöring av hårt sittande smuts samt urläsning av hörn, fogar osv.

1. Montera powermunstycket på det punktstrålmunstycke som passar till rundborsten.

Bild G

Fogborste

1. Fogborsten används för rengöring av trånga springor, t.ex. mellan fönstermischer och fönsteröppnare i väggen.

Bild G

Handmunstycke

Handmunstycket lämpar sig för rengöring av mindre tvättbara ytor, duschkabiner och speglar.

1. Skjut på handmunstycket på motsvarande sätt som punktstrålmunstycket på ångpistolen.

Bild F

2. Dra överdraget över handmunstycket.

Golvmunstycke

Golvmunstycket lämpar sig för rengöring av tvättbara vägg- och golvbeläggningar, t.ex. stengolv, kakel och PVC-golv.

OBSERVERA

Skador på grund av ånginverkan

Värme och genomfuktning kan leda till skador.

Undersök värmebeständighet och ånginverkan på ett undanskymt ställe med minimal ångmängd innan du använder apparaten.

Hänvisning

Rengöringsmedelsrester eller behandlingsprodukter som finns på ytan som ska rengöras kan göra att det bildas ränder vid ångrengöringen, men de försvinner vid uppprep användning.

Vi rekommenderar att sopa eller dammsuga golvet innan apparaten används. Detta gör att golvet är fritt från smuts/lösa partiklar före den fuktiga rengöringen. Arbeta långsamt på kraftigt förorenade ytor, så att ångan har en längre verkningstid.

1. Anslut förlängningsrören till ångpistolen.

Bild H

2. Skjut på golvmunstycket på förlängningsröret.

Bild I

3. Fäst golvduken på golvmunstycket.

- a Lägg golvduken på golvet med kardborrbanden uppåt.

- b Tryck fast golvmunstycket lätt på golvduken.

Bild J

Golvduken fastnar på golvmunstycket tack vare kardborrskenan.

Ta av golvduken

1. Sätt ena foten på golvdukens fothållare och lyft golvmunstycket uppåt.

Bild J

Hänvisning

I början är golvtrasans kardborrband mycket starka och är därmed svåra att ta bort från golvmunstycket. När golvtrasan har använts några gånger och dessutom tvättats är den lättare att ta av från golvmunstycket och har uppnått optimal vidhäftningsförmåga.

Parkera golvmunstycke

1. Haka i golvmunstycket i parkeringshållaren vid arbetsupphåll.

Bild N

Mattrengörare

Mattrengöraren används för att fräscha upp mattor.

OBSERVERA

Skador på mattrengörare och matta

Förorening på mattrengöraren samt värme och genomfuktning kan medföra skador på mattan.

Kontrollera före användning värmebeständigheten och ångeffekten på mattan på ett diskret ställe med minsta ångmängd.

Följ mattillverkarens rengöringsinstruktioner.

Kontrollera att mattan har sugits och fläckar har tagits bort innan mattrengöraren används.

Avlägsna eventuella vattenansamlingar (kondensat) i maskinen före användning och efter driftpauser genom avkokning till ett avlopp (utan golvduk/med tillbehör). Använd mattrengöraren endast med golvduk på golvmunstycket.

Ångrenör med låg ångnivå när du använder mattrengöraren.

Rikta inte ångan kontinuerligt på ett enda ställe (max. 5 sekunder) för att förhindra kraftig fuktning och risken för skador på grund av temperaturinverkan.

Använd inte mattrengöraren på mattor med lång lugg.

Fästa mattrengöraren på golvmunstycket

1. Fäst golvduken på golvmunstycket, se kapitel *Golv-munstycke*.
- Bild J**
2. För in golvmunstycket i mattrengöraren med lätt tryck tills det snäpper fast.
- Bild K**
3. Påbörja mattrengöringen.

Ta bort mattrengöraren från golvmunstycket

⚠ FÖRSIKTIGHET

Brännskador på foten

Mattrengöraren kan värmas upp under rengöring med ånga.

Mattrengöraren får inte användas eller tas av barfota eller med öppna sandaler.

Mattrengöraren får endast användas eller tas av med lämpliga skor.

1. Tryck ned mattrengörarens fotreglage med skospetsen.
2. Lyft golvmunstycket uppåt.

Bild K

Skötsel och underhåll

Avkalka ångbehållaren

Hänvisning

Eftersom kalk fastnar i apparaten rekommenderar vi att denna avkalkas efter det antal påfyllningar av ångbehållaren (TF=tankfyllningar) som anges i tabellen.

Hårdhet		°dH	mmol/l	TF
I	mjukt	0 - 7	0 - 1,3	100
II	medel	7 - 14	1,3 - 2,5	90
III	hårt	14 - 21	2,5 - 3,8	75
IV	mycket hårt	>21	>3,8	50

Hänvisning

Kranvattnets hårdhet kan du få reda på hos ditt vattenverk eller hos kommunens tekniska avdelning.

OBSERVERA

Skadade ytor

Avkalkningslösningen kan angripa känsliga ytor.

Var försiktig när du fyller på och tömmer apparaten.

1. Stänga av maskinen, se kapitel *Stänga av maskinen*.
2. Låt apparaten svalna.
3. Töm vattentanken.
4. Ta ut tillbehöret ur tillbehörsfacket.
5. Öppna underhållslocket. Sätt på den öppna änden av ett förlängningsrör på underhållslocket, haka fast den i styrningen och skruva fast.

Bild Q

6. Töm ut allt vatten ur ångbehållaren.

Bild R

OBSERVERA

Maskinskada på grund av avkalkningsmedel

Olämpliga avkalkningsmedel samt feldoseringar av avkalkningsmedlet kan skada apparaten.

Använd endast avkalkningsmedel från KÄRCHER.

Använd 1 doseringsenhet av avkalkningsmedlet för 0,5 l vatten.

7. Använd avkalkningslösningen enligt anvisningarna.
8. Fyll på avkalkningslösningen i ångbehållaren. Stäng inte ångbehållaren.
9. Låt avkalkningslösningen verka i ca 8 timmar.
10. Töm ut all avkalkningslösning ur ångbehållaren.

11. Upprepa vid behov avkalkningen.
12. Skölj ur ångbehållaren 2 eller 3 gånger med kallt vatten för att avlägsna alla rester av avkalkningslösningen.
13. Töm ut allt vatten ur ångbehållaren.
- Bild R**
14. Torka nätslutningskabelns hållare.
15. Skruva i underhållslocket med ett förlängningsrör.

Skötsel av tillbehöret

(tillbehör - beroende på leveransens omfattning)

Hänvisning

Mikrofibrerdukarna är inte lämpade för torktumblaren.

Hänvisning

Följ anvisningarna på tvättmärket när du tvättar dukarna. Använd inget sköljmedel, så att dukarna kan ta upp smutsen bättre.

1. Tvätta golvdukar och överdrag med max. 60 °C i tvättmaskinen.

Hjälp vid störningar

Störningar har ofta enkla orsaker, som du kan åtgärda på egen hand med hjälp av översikten nedan. I tveksamma fall eller vid störningar som inte anges här, kontakta auktoriserad kundtjänst.

⚠ VARNING

Risk för elektriska stötar och brännskador

Medan apparaten är ansluten till elnätet eller inte har svalnat ännu är det farligt att avhjälpa störningar.

Dra ut nätkontakten.

Låt apparaten svalna.

Minskad ångmängd

Ångbehållaren är igenkalkad.

- Avkalka ångbehållaren.

LED-lampnan blinkar röd i snabb följd och en ljudsignaler hörs

Inget vatten i vattentanken.

- Fyll på vattentanken.

Ångspaken går inte att trycka in

Ångspaken är säkrad med barnspärren.

- Skjut fram barnspärren.

Ångspaken är upplåst.

Lång uppvärmningstid

Ångbehållaren är igenkalkad.

- Avkalka ångbehållaren.

Stort vattenutsläpp

Ångbehållaren är igenkalkad.

- Avkalka ångbehållaren.

Tekniska data

SC 4 Deluxe

Elanslutning

Spänning	V	220 - 240
----------	---	-----------

Fas	~	1
-----	---	---

Frekvens	Hz	50
----------	----	----

Kapslingsklass		IPX4
----------------	--	------

Skyddsklass		I
-------------	--	---

Effektdata

Värmeeffekt	W	2250
-------------	---	------

Max. drifttryck	MPa	0,4
-----------------	-----	-----

Uppvärmningstid	Minuter	3
-----------------	---------	---

Kontinuerlig ånga	g/min	60
-------------------	-------	----

SC 4 Deluxe

Max. ängstöt	g/min	150
Päfylningsmängd		
Vattentank	l	1,3
Ängbehållare	l	0,5
Mått och vikter		
Vikt (utan tillbehör)	kg	5,6
Längd	mm	400
Bredd	mm	270
Höjd	mm	300

Med förbehåll för tekniska ändringar.

Sisältö

Yleisiä ohjeita	54
Määräystenmukainen käyttö	54
Ympäristönsuojelu	54
Lisävarusteet ja varaosat	54
Toimituksen sisältö	54
Takuu	54
Turvallitteet	54
Laitekuvaus	55
Asennus	55
Käyttö	55
Tärkeitä käyttöä koskevia ohjeita	56
Varusteiden käyttö	57
Hoito ja huolto	58
Ohjeet häiriötilanteissa	58
Tekniset tiedot	59

Yleisiä ohjeita



Lue ennen laitteen ensimmäistä käyttöä tämä alkuperäinen käyttöohje ja mukana toimitetut turvallisuusohjeet. Menettele niiden mukaisesti.

Säilytä molemmat vihkoset myöhempää käyttöä tai seuraavaa omistajaa varten.

Määräystenmukainen käyttö

Käytä tätä laitetta vain yksityisessä kotitaloudessa. Laitteen tarkoitettu höyryllä puhdistukseen, ja sitä voidaan käyttää soveltuvilla varusteilla tämän käyttöohjeen kuvauksen mukaisesti. Puhdistusainetta ei tarvita. Noudata turvallisuusohjeita.

Ympäristönsuojelu



Pakkasmateriaalit ovat kierrätettäviä. Hävitä pakkaukset ympäristöstä säästään.



Sähkö- ja elektroniikkalaitteet sisältävät arvokkaita kierrätettäviä materiaaleja tai rakenneosia kuten paristoja, akkuja tai öljyjä, jotka väärin käsiteltyinä tai väärin hävitettyinä voivat aiheuttaa mahdollisia vaaroja ihmisten terveydelle ja ympäristölle. Nämä rakenneosat ovat kuitenkin välttämättömiä laitteen asianmukaisen toiminnan vuoksi. Tällä symbolilla merkityt jätteitä ei saa hävittää kotitalousjätteenä.

Sisältöaineita koskevia ohjeita (REACH)

Päivitettyjä tietoja ainesosista löytyy osoitteesta: www.kaercher.de/REACH

Lisävarusteet ja varaosat

Käytä vain alkuperäisiä lisävarusteita ja alkuperäisiä varaosia, sillä ne varmistavat laitteen turvallisen ja häiriötömän käytön.

Tietoja lisävarusteista ja varaosista löytyy osoitteesta www.kaercher.com.

Toimituksen sisältö

Laitteen toimituksen sisältö on kuvattu pakkauksessa. Tarkasta laitetta pakkauksesta purkaessasi pakkauksen sisällön täydellisyys. Jos lisävarusteita puuttuu tai havaitset kuljetusvahinkoja, ilmoita tästä jälleenmyyjälle.

Takuu

Jokaisessa maassa ovat voimassa vastaavan myyntiyhtiön julkaisemat takuu ehdot. Korjaamme laitteessa mahdollisesti ilmenevät häiriöt takuuajan kuluessa maksutta, jos häiriöiden syytä ovat olleet materiaali- tai valmistusvirheet. Takuutapauksessa pyydämme ottamaan yhteyttä ostositoitteen kanssa jälleenmyyjään tai lähimpään valtuutettuun asiakaspalveluun. (Osoite, katso takasivu)

Turvallitteet

⚠ VARO

Puuttuvat tai muutetut turvallitteet

Turvallitteet ovat sinun turvallisuuttasi varten.

Älä koskaan muuta tai ohita turvallitteita.

Laitteessa olevat symbolit

(laitteetypistä riippuen)

	Palovammojen vaara, laitteen pinta kuumenee käytön aikana
	Palovammojen vaara höyryn johdosta
	Lue käyttöohje

Paineensäädin

Paineensäädin pitää paineen höyrykattilassa käytön aikana mahdollisimman vakiona. Lämmitys kytketty pois päältä, kun maksimaalinen käyttöpaine saavutetaan höyrykattilassa, ja kun paine laskee höyrykattilassa höyryn oton johdosta, lämmitys kytketty uudelleen päälle.

Turvatermostaatti

Turvatermostaatti estää laitteen ylikuumenemisen. Jos paineensäädin ja kattilan termostaatti eivät vikatapauksessa toimi ja laite ylikuumentuu, turvatermostaatti kytkee laitteen pois päältä. Käännä turvatermostaatin uudelleen käyttöönottoa varten vastaava KÄRCHER-asiakaspalvelun puoleen.

Kattilan termostaatti

Kattilan termostaatti kytkee vikatapauksessa lämmityksen pois päältä, esim. kun höyrykattilassa ei ole vettä ja lämpötila höyrykattilassa nousee.

Heti kun vettä täytetään lisää, laite on taas käyttövalmis.

Huoltoliitانتä

Huoltoliitانتä sulkee höyrykattilan vallitsevaa höyrypainetta vastaan. Huoltoliitانتä on samalla ylipaineventtiili. Jos paineensäädin on viallinen ja höyrypaine höyrykat-

tilassa nousee, ylipaineventtiili avautuu ja höyry poistuu huoltoliitännän kautta ulkoilmaan.

Käännä laitteen uudelleen käyttöönnottoa varten vastavaan KÄRCHER-asiakaspalvelun puoleen.

Laitekuvaus

Tässä käyttöohjeessa kuvataan maksimaalinen varustus. Mallista riippuen toimitussisällössä on eroja, katso pakkaus.

Kuvat, katso kuvasivu.

Kuva A

- ① LED-valot
- ② Valintakytkin
- ③ Varustelokero
- ④ Kantokahva
- ⑤ Vesisäiliö
- ⑥ Verkkoliitäntäjohto ja verkkopistoke
- ⑦ Näyttö - asento OFF
- ⑧ Minimihöyryteho
- ⑨ Keskihöyrytaso
- ⑩ Maksimihöyryteho
- ⑪ Huoltoliitäntä
- ⑫ Lattiasuuttimen pidike
- ⑬ Ohjauksella
- ⑭ Höyrypistooli
- ⑮ Höyryvipu
- ⑯ Lukituksen avauspainike
- ⑰ Lapsilukko
- ⑱ Höyryletku
- ⑲ Pistesuihkusuutin
- ⑳ Pyöreä harja pieni
- ㉑ **Pyöreä harja suuri
- ㉒ **Tehosuutin
- ㉓ Rakoharja
- ㉔ Käsisuutin
- ㉕ Käsisuuttimen mikrokuitupäällyste
- ㉖ Jatkoputket (2 kpl)
- ㉗ Lukituksen avauspainike
- ㉘ Lattiasuutin
- ㉙ Tarranauhaliitos
- ㉚ Mikrokuitulattialiina (1 kpl)
- ㉛ **Lattiamikrokuituliina (2 kpl)
- ㉜ **Mattoliukuri
- ㉝ Kalkinpoistoaine

**valinnaiset

Asennus

Lisävarusteiden asennus

1. Työnnä varusteen avointa päätä höyrypistooliin, kunnes höyrypistoolin lukituksen avauspainike lukittuu.
Kuva F
2. Työnnä varusteen avoin pää pistesuihkusuuttimeen.
Kuva G
3. Yhdistä jatkoputki höyrypistooliin.
 - a Työnnä 1. jatkoputkea höyrypistooliin, kunnes höyrypistoolin lukituksen avauspainike lukittuu. Liitosputki on yhdistetty.
 - b Työnnä 2. liitosputki 1. liitosputkeen. Liitosputket on yhdistetty.**Kuva H**
4. Työnnä varuste ja/tai lattiasuutin jatkoputken vapaa-pään päähän.
Kuva I
Varuste on yhdistetty.

Varusteiden irrotus

1. Työnnä lapsilukko taakse. Höyryvipu on lukittu.
2. Paina lukituksen avauspainiketta ja vedä osat erilleen toisistaan.
Kuva M

Käyttö

Veden täyttäminen

Vesisäiliön voi milloin tahansa poistaa täyttöä varten tai täyttää suoraan laitteessa.

HUOMIO

Vaurioita laitteelle

Soveltumaton vesi voi tukkia suuttimet tai vaurioittaa vedenkorkeuden näyttöä.

Älä täytä pelkästään suodatettua vettä. Käytä enintään 50 % suodatettua vettä sekoitettuna vesijohtoveteen.

Älä täytä kondenssivettä pyykinkuivaajasta.

Älä täytä talteenotettua sadevettä.

Älä täytä mitään puhdistusaineita tai muita lisäaineita (esim. tuoksujia).

Vesisäiliön irrotus täyttöä varten

1. Nosta vesisäiliö pystysuoraan ylös pois.
Kuva B
2. Täytä vesisäiliö pystysuorassa vesijohtovedellä tai vesijohtoveden ja enintään 50 % tislattun veden seoksella.
3. Aseta vesisäiliö paikoilleen ja paina alaspäin, kunnes se lukittuu.

Vesisäiliön täyttö suoraan laitteessa

1. Täytä vesijohtovettä tai vesijohtoveden ja enintään 50 % tislattun veden seosta jostain astiasta vesisäiliön täyttöaukkoon.
Kuva C

Laitteen kytkeminen päälle

Huomautus

Jos höyrykattilassa on liian vähän tai ei lainkaan vettä, vesipumppu käy ja pumppaa vettä vesisäiliöstä höyrykattilaan. Täyttö voi kestää useita minutteja.

Huomautus

Laitte sulkee 60 sekunnin välein lyhyeksi ajaksi venttiilin, samalla kuuluu hiljainen naksahdus. Sulkeminen estää sen, että venttiili juuttuu. Höyryntuloon ei tämä vaikuta.

1. Aseta laite kiinteälle alustalle.
2. Yhdistä verkkopistoke pistorasiaan.
3. Käännä valintakytkin asennosta OFF höyrynsäätöluelle.

Kuva D

LED-rivi palaa punaisena ja sammuu hitaasti.

4. N. 3 minuutin kuluttua LED-valo palaa jatkuvasti vihreänä. Laite on käyttövalmis.

Kuva E



5. Paina höyryvipua.

Kuva F

Höyryä virtaa ulos.

Höyrymäärän säätö

Ulosvirtaavaa höyrymäärää säädellään höyrymäärän valintakytkimellä. Valintakytkimessä on kolme asentoa.

	Maksimihöyrymäärä
	Keskihöyrymäärä
	Minimihöyrymäärä

1. Aseta höyrymäärän valintakytkin halutun höyrymäärän kohdalle.
2. Paina höyryvipua.
3. Kohdista ennen puhdistusta höyrypistooli johonkin liinaan, kunnes höyryä virtaa ulos tasaisesti.

Veden lisääminen

Jos vesisäiliössä ei ole tarpeeksi vettä, LED-valo vilkkuu nopeasti punaisena ja äänimerkki kuuluu.

Huomautus

Vesipumppu täyttää jaksottain höyrykattilan. Kun täyttö on onnistunut, LED-valo vilkkuu nopeasti punaisena.

Huomautus

Jos höyrykattilassa on liian vähän tai ei lainkaan vettä, vesipumppu käy ja pumppaa vettä vesisäiliöstä höyrykattilaan. Täyttö voi kestää useita minutteja.

HUOMIO

Vaurioita laitteelle

Soveltumaton vesi voi tukkia suuttimet tai vaurioittaa vedenkorkeuden näyttöä.

Älä täytä pelkästään suodatettua vettä. Käytä enintään

50 % suodatettua vettä sekoitettuna vesijohtoveteen.

Älä täytä kondenssivettä pyykinkuivaajasta.

Älä täytä talteenotettua sadevettä.

Älä täytä mitään puhdistusaineita tai muita lisäaineita (esim. tuoksuja).

1. Täytä vesisäiliö vesijohtovedellä tai vesijohtoveden ja enintään 50 % tislattua vettä seoksella. Laite on käyttövalmis.

Laitteen kytkeminen pois päältä

1. Käännä laitekytkin asentoon "OFF".

Kuva L

Laite on kytketty pois päältä.

2. Työnnä lapsilukko taakse. Höyryvipu on lukittu.
3. Irrota verkkopistoke pistorasiasta.
4. Tyhjennä vesisäiliö.

Höyrykattilan huuhtelu

Huuhtele laitteen höyrykattila aina säiliön kymmenennen täyten jälkeen.

1. Laitteen kytkeminen pois päältä, katso luku *Laitteen kytkeminen pois päältä*.
 2. Anna laitteen jäähtyä.
 3. Tyhjennä vesisäiliö.
 4. Poista varusteet varustelokerosta.
 5. Avaa huoltolukko. Aseta sitä varten toisen jatkoputken avoin pää huoltolukkoon, anna lukittua paikoilleen ohjaimen ja käännä auki.
- Kuva Q**
6. Täytä höyrykattila vedellä ja heiluttele sitä voimakkaasti edestakaisin. Näin höyrykattilan pohjaan kiinnittyneet kalkkijäämät irtoavat.
 7. Tyhjennä vesi kokonaan pois höyrykattilasta.
- Kuva R**

Laitteen säilytys

1. Aseta jatkoputket varusteille tarkoitettuihin suuriin pidikkeisiin.
 2. Työnnä käsisuutin ja pistesuihkusuutin kukin yhteen jatkoputkeen.
 3. Kiinnitä suuri pyöreä harja pistesuihkusuuttimeen.
 4. Ripusta lattiasuutin pidikkeeseen.
- Kuva N**
5. Kelaa johto ja sijoita se varustelokeroon.
- Kuva P**
6. Kelaa höyryletku ja sijoita se varustelokeroon.
- Kuva O**
7. Aseta pieni pyöreä harja ja rakoharja varustelokeroon.
 8. Säilytä laitetta kuivassa ja jäätymiseltä suojatussa paikassa.

Tärkeitä käyttöä koskevia ohjeita

Lattiapintojen puhdistus

Suosittelemme, että lattia lakaistaan tai imuroidaan ennen laitteen käyttöä. Näin lattiasta poistetaan likaa ja irrallisia hiukkasia jo ennen kosteaa puhdistusta.

Tekstiilien elvyttäminen

Ennen laitteella käsittelemistä on tekstiilien kestävyys aina tarkastettava jostain huomaamattomasta paikasta: Höyryt tekstiilit, anna kuivaa ja tarkasta sen jälkeen ovatko värit tai muodot muuttuneet.

Pinnoitettujen ja maalattujen pintojen puhdistus

HUOMIO

Vaurioituneet pinnat

Höyry voi vaurioittaa vahaa, huonekalujen kiillotusainetta, muovipäälysteitä tai väriä ja irrottaa liimatun suojalistan reunoista.

Älä kohdista höyryä liimattuja reunoja kohti, sillä liimattu suojalista voi irrota.

Älä käytä laitetta sinetöimättömien puu- tai parkettilattioiden puhdistukseen.

Älä käytä laitetta maalattujen tai muovipäälysteisten pintojen puhdistukseen, kuten esim. keittiökalusteet ja huonekalut, ovet tai parketit.

1. Höyrytä näiden pintojen puhdistusta varten liinaa lyhyesti ja pyyhi pinnat sillä.

Lasiin puhdistus

HUOMIO

Lasiin rikkoutuminen ja vaurioituneet pinnat

Höyry voi vaurioittaa ikkunakehysten sinetöityjä kohtia ja alhaisissa ulkolämpötiloissa johtaa jännitteisiin ikkunalasien pinnalla ja siten lasien rikkoutumiseen. Älä kohdistu höyryä ikkunakehysten sinetöityihin kohtiin.

Lämmittämällä ikkunalaseja alhaisissa ulkolämpötiloissa höyryttämällä koko lasipintaa kevyesti.

- Puhdista ikkunapinnat käsisuuttimella ja päällyksellä. Käytä veden poistamiseksi ikkunalastaa tai pyyhki pinnat kuiviksi.

Varusteiden käyttö

Höyrypistooli

Höyrypistoolia voi käyttää seuraavilla käyttöalueilla ilman varusteita:

- Pienien rypyjen poistamiseen ripustetuista vaatekappaleista: Höyrytä vaatekappaletta 10-20 cm etäisyydeltä.
- Pölyn kostean pyyhkimiseen: Höyrytä liinaa lyhyesti ja pyyhi sillä huonekaluja.

Pistesuihkusuutin

Pistesuihkusuutin soveltuu vaikeapääsyisten kohtien, saumojen, armatuuriin, viemäriaukkojen, pesualtaiden, WC:n, sälekaihtimien tai lämpöpattereiden puhdistamiseen. Mitä lähempänä pistesuihkusuutin on likaista kohtaa, sitä suurempi on puhdistusvaikutus, koska lämpötila ja höyrymäärä ovat suurimmillaan suuttimen ulostulossa. Pinttynyt kalkkikerääntymä voidaan ennen höyrypuhdistusta käsitellä sopivalla puhdistusaineella. Anna puhdistusaineen vaikuttaa n. 5 minuuttia ja höyrytä sen jälkeen.

1. Työnnä pistesuihkusuutin höyrypistooliin.

Kuva F

Pyöreä harja (pieni)

Pieni pyöreä harja soveltuu pinttynen lian puhdistukseen. Harjaamalla voidaan pinttynyt lika poistaa helpommin.

HUOMIO

Vaurioituneet pinnat

Harja voi naarmuttaa herkkiä pintoja.

Ei sovellu herkkien pintojen puhdistukseen.

1. Asenna pieni pyöreä harja pistesuihkusuuttimeen.

Kuva G

Pyöreä harja suuri

Suuri pyöreä harja soveltuu suurten pyöreiden pintojen puhdistukseen kuten esim. pesualtaat, suihkuallas, kylpyamme, keittiön astianpesualtaat.

HUOMIO

Vaurioituneet pinnat

Harja voi naarmuttaa herkkiä pintoja.

Ei sovellu herkkien pintojen puhdistukseen.

1. Kiinnitä suuri pyöreä harja pistesuihkusuuttimeen.

Kuva G

Tehosuutin

Tehosuutin soveltuu pinttynen lian puhdistukseen, nurkkien, rakojen tms. puhtaaksi puhaltamiseen.

1. Asenna tehosuutin pyöreälle harjalle soveltuvaan pistesuihkusuuttimeen.

Kuva G

Rakoharja

1. Rakoharjaa käytetään ahtaiden välien puhdistukseen, kuten esim. ikkunanurkat ja seinäkolut.

Kuva G

Käsisuutin

Käsisuutin soveltuu pienten pestävien pintojen, suihku-kaappien ja peilien puhdistukseen.

1. Työnnä käsisuutin pistesuihkusuuttimen mukaan höyrypistooliin.

Kuva F

2. Vedä päällyys käsisuuttimen yli.

Lattiasuutin

Lattiasuutin soveltuu pestävien seinä- ja lattiapinnoitteiden puhdistukseen, kuten kivilattiat, kaakelit ja PVC-lattiat.

HUOMIO

Vaurioita höyryn vaikutuksen johdosta

Kuumuus ja läpikastuminen voi aiheuttaa vaurioita.

Tarkasta sen takia ennen käyttöä kuumuuden kestävyys ja höyryn vaikutus jossain huomaamattomassa paikassa pienellä höyrymäärällä.

Huomautus

Puhdistusainejäämät tai hoitoemulsiot voivat puhdistetavalla pinnalla höyrypuhdistuksessa aiheuttaa juovia, jotka kuitenkin häviävät useiden käyttökertojen jälkeen. Suosittelemme, että lattia lakaistaan tai imuroidaan ennen laitteen käyttöä. Näin lattiasta poistetaan likaa ja irallisia hiukkasia jo ennen kostean puhdistusta.

Työskentele erittäin likaisilla pinnoilla hitaasti, jotta höyry voi vaikuttaa kauemmin.

1. Yhdistä jatkoputki höyrypistooliin.

Kuva H

2. Työnnä lattiasuutin jatkoputkeen.

Kuva I

3. Kiinnitä lattialiina lattiasuuttimeen.

a Aseta lattialiina tarrahihnat ylöspäin lattialle.

b Paina lattiasuutin kevyesti lattialiinaan.

Kuva J

Lattialiina kiinnittyy tarrakiinnityksen avulla itsestään lattiasuuttimeen.

Lattialiinan poistaminen

1. Aseta toinen jalka lattialiinan jalkalevyille ja nosta lattiasuutinta ylöspäin.

Kuva J

Huomautus

Alussa lattialiinan tarrakiinnitys on hyvin voimakas, eikä sitä helposti voi poistaa lattiasuuttimesta. Usean käytön ja lattialiinan pesun jälkeen sen voi hyvin poistaa lattiasuuttimesta ja se on saavuttanut optimaalisen pidon.

Lattiasuuttimen säilytys

1. Ripusta lattiasuutin pidikkeeseen, kun keskeytät työn.

Kuva N

Mattoliukuri

Mattoliukurin avulla voidaan mattoja ehostaa.

HUOMIO

Vaurioita mattoliukurissa ja matossa

Lika mattoliukurissa sekä kuumuus ja läpikastuminen voi aiheuttaa vaurioita mattoon.

Tarkasta sen takia ennen käyttöä kuumuuden kestävyys ja höyryn vaikutus mattoon jossain huomaamattomassa paikassa pienellä höyrymäärällä.

Noudata maton valmistajan puhdistusohjeita.

Varmista, että matto on ennen mattoliukurin käyttöä imuroitu ja tahrat poistettu.

Poista ennen käyttöä ja käyttötoukujen jälkeen höyryttämällä viemäriin (ilman lattialiinaa/varusteiden kanssa) mahdolliset vesikerääntymät (lauhdevesi) laitteesta. Käytä mattoliukuria vain lattiasuuttimessa olevan lattialiinan kanssa.

Suorita höyrypuhdistus mattoliukuria käyttämällä vain heikolla höyryteholla.

Älä kohdistä höyryä jatkuvasti samaan kohtaan (enintään 5 sekuntia), liiallisen kostumisen ja lämpötilavaikutusten aiheuttamien vaurioiden välttämiseksi.

Älä käytä mattoliukuria korkeanukkaisille matoille.

Mattoliukurin kiinnitys lattiasuuttimeen

1. Lattialiinan kiinnitys lattiasuuttimeen, katso luku *Lattiasuutin*.

Kuva J

2. Työnnä lattiasuutin kevyesti painamalla mattoliukuriin sisään ja anna lukittua paikoilleen.

Kuva K

3. Aloita maton puhdistus.

Mattoliukurin poistaminen lattiasuuttimesta

⚠ VARO

Palovammat jaloissa

Mattoliukuri voi höyrytettyessä kuumentua.

Älä käytä mattoliukuria tai irrota sitä paljain jaloin tai avosandaaleissa.

Käytä mattoliukuria ja irrota se vain käyttäen soveltuvia kenkiä.

1. Paina mattoliukurin levy kengän kärjellä alas.

2. Nosta lattiasuutin ylös.

Kuva K

Hoito ja huolto

Höyrykattilan kalkinpoisto

Huomautus

Koska laitteeseen kerääntyy kalkkia, suosittelemme poistamaan sen laitteesta taulukossa ilmoitetun vesisäiliön täyttökertojen määrän jälkeen (ST = säiliön täyttö).

Kovuusalue	°dH	mmol/l	ST
I pehmeä	0 - 7	0 - 1,3	100
II keskipova	7 - 14	1,3 - 2,5	90
III kova	14 - 21	2,5 - 3,8	75
IV erittäin kova	> 21	> 3,8	50

Huomautus

Vesilaitokset tai kuntien tekniset virastot antavat tietoja vesijohtoveden kovuudesta.

HUOMIO

Vaurioituneita pintoja

Kalkinpoistoliuos voi syövyttää herkkiä pintoja.

Täytä ja tyhjennä laite varovasti.

1. Laitteen kytkeminen pois päältä, katso luku *Laitteen kytkeminen pois päältä*.

2. Anna laitteen jäähtyä.

3. Tyhjennä vesisäiliö.

4. Poista varusteet varustelokerosta.

5. Avaa huoltolukko. Aseta sitä varten toisen jatkoputken avoin pää huoltolukkoon, anna lukittua paikoilleen ohjaimen ja käännä auki.

Kuva Q

6. Tyhjennä vesi kokonaan pois höyrykattilasta.

Kuva R

HUOMIO

Laitteaurioita kalkinpoistoaineen johdosta

Soveltumaton kalkinpoistoaine ja sen väärä annostelu voi vaurioittaa laitetta.

Käytä vain KÄRCHER-kalkinpoistoainetta.

Käytä 1 annosteluysikkö kalkinpoistoainetta 0,5 litraan vettä.

7. Käytä kalkinpoistoliuosta ohjeiden mukaan.

8. Täytä kalkinpoistoliuos höyrykattilaan. Älä sulje höyrykattilaa.

9. Anna kalkinpoistoliuoksen vaikuttaa n. 8 tuntia.

10. Tyhjennä kalkinpoistoliuos kokonaan pois höyrykattilasta.

11. Toista kalkinpoisto tarvittaessa.

12. Huuhtelee höyrykattilalla 2-3 kertaa kylmällä vedellä kaikkien kalkinpoistoliuoksen jäämien poistamiseksi.

13. Tyhjennä vesi kokonaan pois höyrykattilasta.

Kuva R

14. Kuivaa verkkoliitäntäjohdon pidike.

15. Kiinnitä huoltolukko toiseen jatkoputkeen.

Varusteiden hoito

(varusteet - toimituksen laajuuden mukaan)

Huomautus

Mikrokiutuliina ei soveltu kuivaimeen.

Huomautus

Noudata liinojen pesussa pesuohjeessa olevia tietoja.

Älä käytä huuhteluainetta, jotta liinat pystyvät hyvin imeämään lian.

1. Pese lattialiinat ja päällykset enintään lämpötilassa 60 °C pesukoneessa.

Ohjeet häiriötilanteissa

Häiriöillä on usein yksinkertaisia syitä, jotka voit itse poistaa seuraavan yleiskatsauksen avulla. Ota yhteys valtuutettuun asiakaspalveluun epäselvissä tapauksissa tai jos häiriöitä ei ole tässä mainittu.

⚠ VAROITUS

Sähköiskun tai palovammojen vaara

Niin kauan kuin laite on yhdistetty virtaverkkoon tai se ei vielä ole jäähtynyt, häiriöiden poistaminen on vaarallista.

Irrota verkkopistoke.

Anna laitteen jäähtyä.

Vähennetty höyrymäärä

Höyrykattilassa on kalkkia.

● Suorita höyrykattilan kalkinpoisto

LED-valo vilkkuu nopeasti punaisena ja merkkiäänä kuuluu

Vesisäiliössä ei ole vettä.

● Täytä vesisäiliö.

Höyryvipua ei voi painaa

Höyryvipu on varmistettu lapsilukolla.

● Työnnä lapsilukko eteen.

Höyryvivun lukitus on avattu.

Pitkä lämmitys aika

Höyrykattilassa on kalkkia.

● Poista kalkki höyrykattilasta.

Suuri veden ulostulo

Höyrykattilassa on kalkkia.

● Poista kalkki höyrykattilasta.

Tekniset tiedot

SC 4 Deluxe

Sähköliitäntä

Jännite	V	220 - 240
---------	---	-----------

Vaihe	~	1
-------	---	---

Taajuus	Hz	50
---------	----	----

Kotelointiluokka		IPX4
------------------	--	------

Suojaluokka		I
-------------	--	---

Laitetehotiedot

Lämmitysteho	W	2250
--------------	---	------

Maksimikäyttöpaino	MPa	0,4
--------------------	-----	-----

Lämmitysaika	minuuttia	3
--------------	-----------	---

Jatkuva höyrytys	g/min	60
------------------	-------	----

Maksimihöyrypurkaus	g/min	150
---------------------	-------	-----

Täyttömäärä

Vesisäiliö	l	1,3
------------	---	-----

Höyrykattila	l	0,5
--------------	---	-----

Mitat ja painot

Paino (ilman varusteita)	kg	5,6
--------------------------	----	-----

Pituus	mm	400
--------	----	-----

Leveys	mm	270
--------	----	-----

Korkeus	mm	300
---------	----	-----

Oikeus teknisiin muutoksiin pidätetään.

Inhold

Generelle merknader	59
Forskriftsmessig bruk	59
Miljøvern	59
Tilbehør og reservedeler	59
Leveringsomfang	59
Garanti	59
Sikkerhetsinnretninger	59
Beskrivelse av apparatet	60
Montering	60
Drift	60
Viktig bruksinformasjon	61
Bruk af tilbehør	62
Stell og vedlikehold	63
Bistand ved feil	63
Tekniske data	64

Generelle merknader



Les denne oversettelsen av den originale driftsveiledningen før apparatet tas i bruk første gang, og følg de vedlagte sikkerhetsanvisningene. Følg anvisningene. Oppbevar begge heftene til senere bruk eller for annen eier.

Forskriftsmessig bruk

Dette apparatet skal kun brukes til private formål. Apparatet er ment for rengjøring med damp og kan brukes med egnet tilbehør, som beskrevet i denne bruksanvis-

ningen. Rengjøringsmiddel er ikke nødvendig. Følg sikkerhetsanvisningene.

Miljøvern



Materialet i emballasjen kan resirkuleres. Kvitt deg med emballasjen på en miljøvennlig måte.



Elektriske og elektroniske apparater inneholder verdifulle resirkulerbare materialer og ofte deler som batterier, batteripakker eller olje. Disse kan utgjøre en potensiell fare for helse og miljø ved feil bruk eller feil avfallsbehandling. Disse delene er imidlertid nødvendige for korrekt drift av apparatet. Apparatet merket med dette symbolet skal ikke kastes i husholdningsavfallet.

Anvisninger om innhold (REACH)

Aktuell informasjon om innholdsstoffene finner du på: www.kaercher.de/REACH

Tilbehør og reservedeler

Bruk bare originalt tilbehør og originale reservedeler; de garanterer for en sikker og problemfri drift av apparatet. Informasjon om tilbehør og reservedeler finner du på www.kaercher.com.

Leveringsomfang

Apparatets leveringsomfang er vist på emballasjen. Kontroller at innholdet i pakken er komplett når du pakker ut. Manglende tilbehør eller transportskader skal meldes til forhandleren.

Garanti

Vår ansvarlige salgsorganisasjon for de enkelte land har utgitt garantibetingelsene som gjelder i det aktuelle landet. Eventuelle feil på apparatet repareres gratis i garantitiden dersom disse kan føres tilbake til material- eller produksjonsfeil. Ved behov for garantireparasjoner bes du henvende deg til din forhandler eller nærmeste autoriserte kundeservice og fremvise kjøpskvitteringen. (Se adresse på baksiden)

Sikkerhetsinnretninger

⚠ FORSIKTIG

Manglende eller endrede sikkerhetsinnretninger

Sikkerhetsinnretningene tjener til din egen sikkerhet.

Du må aldri forandre eller omgå sikkerhetsinnretninger.

Symboler på apparatet

(avhengig av apparattype)



Fare for forberening, apparatoverflaten blir varm under bruk



Fare for skålding fra damp



Les bruksanvisningen

Trykkregulator

Trykkregulatoren holder trykket i dampkjelen så konstant som mulig under drift. Når det maksimale driftstrykket i dampkjelen er nådd, slås oppvarmingen av. Når trykket i dampkjelen faller igjen fordi damp tappes ut, slås oppvarmingen på igjen.

Sikkerhetstermostat

Sikkerhetstermostaten forhindrer at apparatet overopphe-
tetes. Hvis trykkregulatoren og kjeltermostaten svikter
ved en feil og apparatet overopphe-
tetes, kobler sikker-
hetstermostaten ut apparatet. Ta kontakt med den an-
svarlige KÄRCHER kundeservice for å nullstille
sikkerhetstermostaten.

Kjeltermostat

Kjeltermostaten kobler ut oppvarmingen ved feil, f.eks.
hvis det ikke er vann i dampkjelen og temperaturen i
dampkjelen stiger.

Så snart det etterfylles vann, er apparatet klart til drift
igjen.

Vedlikeholdslås

Vedlikeholdslåsen stenger dampkjelen mot damptryk-
ket som oppstår. Vedlikeholdslåsen er samtidig en
overtrykksventil. Hvis trykkregulatoren er defekt og
damptrykket i dampkjelen stiger, åpnes overtrykksven-
tilen og det kommer damp oppover ut av vedlikeholdslå-
sen.

Ta kontakt med den ansvarlige KÄRCHER kundeser-
vice før apparatet tas i bruk igjen.

Beskrivelse av apparatet

I denne bruksanvisningen beskrives maksimalt utstyr.
Alt etter modell kan det være ulike leveringsomfang, se
emballasjen.

Bilder, se grafikkside.

Figur A

- ① LED-lamper
- ② Valgbryter
- ③ Tilbehørsrom
- ④ Bærehåndtak
- ⑤ Vanntank
- ⑥ Strømledning med strømstøpsel
- ⑦ Visning – AV-stilling
- ⑧ Minimum damptrinn
- ⑨ Middels damptrinn
- ⑩ Maksimum damptrinn
- ⑪ Vedlikeholdslås
- ⑫ Parkeringsholder for gulvmunnstykke
- ⑬ Styrehjul
- ⑭ Damppistol
- ⑮ Dampspak
- ⑯ Låseknapp
- ⑰ Barnesikring
- ⑱ Dampslange
- ⑲ Nåledyse
- ⑳ Liten rundbørste
- ㉑ **Stor rundbørste
- ㉒ **Powerdyse
- ㉓ Fugebørste
- ㉔ Håndmunnstykke

- ㉕ Mikrofibertrekk for håndmunnstykke
- ㉖ Forlengelsesrør (2 stk.)
- ㉗ Låseknapp
- ㉘ Gulvmunnstykke
- ㉙ Borrelåsforbindelse
- ㉚ Mikrofibergulvklut (1 stk.)
- ㉛ **Gulvklut av mikrofiber (2 stk.)
- ㉜ **Teppeglider
- ㉝ Avkalkingsmiddel

**tilleggsutstyr

Montering

Montere tilbehør

1. Den åpne enden til tilbehøret skyves på damppisto-
len til låseknappen på damppistolen smekker i lås.
Figur F
2. Den åpne enden til tilbehøret skyves på nåledysen.
Figur G
3. Sett forlengelsesrørene på damppistolen.
 - a Skyv det 1. forlengelsesrøret inn på damppisto-
len til låseknappen for damppistolen går i inn-
grep.
Forbindelsesrøret er koblet til.
 - b Skyv det 2. forlengelsesrøret på det
1. forlengelsesrøret.
Forbindelsesrørene er koblet sammen.
4. Skyv tilbehøret og/eller gulvmunnstykket på den le-
dige enden av forlengelsesrøret.

Figur H

Figur I

Tilbehøret er koblet til.

Koble fra tilbehøret

1. Skyv barnesikringen bakover.
Damparmen er sperret.
2. Trykk på låseknappen og trekk delene fra hver-
andre.

Figur M

Drift

Fylle på vann

Vanntanken kan tas av når som helst for påfylling, eller
fylles direkte på apparatet.

OBS

Skade på apparatet

*Uegnet vann kan føre til at dysene blir tilstoppet eller
vannivåindikatoren blir skadet.*

*Ikke fyll på rent destillert vann. Bruk maks. 50 % destil-
lert vann blandet med springvann.*

Ikke fyll på kondensvann fra tørketrommelen.

Ikke fyll på oppsamlet regnvann.

*Ikke fyll på rengjøringsmidler eller andre tilsetninger
(f.eks. dufter).*

Ta av vanntanken for påfylling

1. Trekk vanntanken loddrett oppover.
Figur B
2. La vanntanken stå loddrett og fyll den med vann fra
kranen eller en blanding av vann fra kranen og
maks. 50 % destillert vann.

3. Sett inn vanntanken og trykk den ned til den klikker på plass.

Fylle vanntanken direkte på apparatet

1. Fyll vann fra kranen eller en blanding av vann fra kranen og maks. 50 % destillert vann fra en beholder i vanntankens påfyllingsåpning.

Figur C

Slå på apparatet

Merknad

Hvis det ikke er noe eller for lite vann i dampkjelen, starter vannpumpen og transporterer vann fra vanntanken til dampkjelen. Påfyllingen kan ta flere minutter.

Merknad

Apparatet lukker ventilen en kort periode hvert 60. sekund, i den forbindelse høres et lavt klikk. Lukkingen forhindrer at ventilen setter seg fast. Damputgangen blir ikke påvirket av dette.

1. Sett apparatet på et fast underlag.
2. Sett støpselet inn i en stikkontakt.
3. Vri valgbryteren ut av AV-stillingen og til dampinnstillingsområdet.

Figur D

LED-listen lyser rødt og slukkes langsomt.

4. Etter ca. 3 minutter lyser LED-lampen vedvarende grønt. Apparatet er klart for bruk.

Figur E



5. Trykk på damparmen.

Figur F

Dampen siver ut.

Regulering av dampmengden

Mengden damp som strømmer ut, reguleres med valgbryteren for dampmengden. Valgbryteren har tre posisjoner.

	Maksimal dampmengde
	Middels dampmengde
	Minimal dampmengde

1. Still valgbryteren for dampmengde på ønsket dampmengde.
2. Trykk på damparmen.
3. Før du rengjør dampstolen, må du rette dampstolen mot en klut inntil dampen strømmer ut regelmessig.

Etterfylle vann

Hvis det ikke er nok vann i vanntanken, blinker LED-lampen raskt i rødt og det avgis et lydsignal.

Merknad

Vannpumpen fyller dampkjelen i intervaller. Når fyllingen er fullført, blinker LED-lampen raskt i rødt.

Merknad

Hvis det ikke er noe eller for lite vann i dampkjelen, starter vannpumpen og transporterer vann fra vanntanken til dampkjelen. Påfyllingen kan ta flere minutter.

OBS

Skade på apparatet

Uegnet vann kan føre til at dysene blir tilstoppet eller vannvåindikatoren blir skadet.

Ikke fyll på rent destillert vann. Bruk maks. 50 % destillert vann blandet med springvann.

Ikke fyll på kondensvann fra tørketrommelen.

Ikke fyll på oppsamlet regnvann.

Ikke fyll på rengjøringsmidler eller andre tilsetninger (f.eks. dufter).

1. Fyll vanntanken med vann fra kranen eller en blanding av vann fra kranen og maks. 50 % destillert vann.

Apparatet er klart til bruk.

Slå av apparatet

1. Sett apparatbryteren på «OFF».

Figur L

Apparatet er slått av.

2. Skyv barnesikringen bakover. Damparmen er sperret.
3. Trekk støpselet ut av stikkkontakten.
4. Tøm vanntanken.

Skyll ut av dampkjelen

Skyll apparatets dampkjele etter hver tiende fylling av tanken.

1. Slå av apparatet, se kapittel *Slå av apparatet*.
2. La apparatet avkjøles.
3. Tøm vanntanken.
4. Ta tilbehøret ut av tilbehørsrommet.
5. Åpne vedlikeholdsløkket. Sett den åpne enden av forlengelsesrøret på vedlikeholdslåsen, klikk det på plass i føringen og skru det opp.

Figur Q

6. Fyll dampkjelen med vann og sving den kraftig att og fram. Da løsner kalkrester som har satt seg fast i bunnen av dampkjelen.
7. Tøm dampkjelen helt for vann.

Figur R

Oppbevare apparatet

1. Stikk forlengelsesrørene i den store holderen for tilbehør.
2. Stikk håndmunnstykket og nåledysen på hvert sitt forlengelsesrør.
3. Fest den store rundbørsten på nåledysen.
4. Huk fast gulvmunnstykket i parkeringsholderen.

Figur N

5. Vikle opp kabelen og legg den i tilbehørsskuffen.

Figur P

6. Vikle opp dampslangen og legg den i tilbehørsskuffen.

Figur O

7. Legg den lille rundbørsten og fugebørsten i tilbehørsskuffen.
8. Oppbevar apparatet på et tørt og frostsikkert sted.

Viktig bruksinformasjon

Rengjøre gulvflater

Vi anbefaler å feie eller støvsuge gulv før apparatet brukes. Da blir det fjernet smuss og løse partikler fra gulvet før den fuktige rengjøringen.

Friske opp tekstiler

Før behandling med apparatet må det alltid kontrolleres at tekstilene tåler behandlingen. Dette gjøres på et skjult sted: Damp inn tekstilene, la dem tørke og kontroller ev. forandringer i form eller farge.

Rengjøre overflater med belegget eller som er

lakkert

OBS

Skadde overflater

Damp kan løsne voks, møbelpolish, plastbelegg eller maling og liming av hjørner.

Ikke rett dampen mot limte hjørner, ellers kan limet løsne.

Ikke bruk apparatet til rengjøring av uforsglede tre- eller parkettgulv.

Ikke bruk apparatet til rengjøring av lakkerte eller plastbelagte overflater, som f.eks. kjøkkenmøbler og andre møbler i huset, dører eller parkett.

1. For rengjøring av disse overflatene kan en klut dampes og overflatene tørkes med denne.

Glassrengjøring

OBS

Glass-sprekker og skadet overflate

Damp kan skade forseglede steder på vindusrammen og føre til spenning i overflaten på vindusruten når det er lave temperaturer ute. Det kan føre til at glasset sprekker.

Ikke rett dampen mot forseglede steder på vindusrammen.

Varm opp vindusruten når temperaturen ute er lav ved å dampe hele glassflaten lett.

- Rengjør vindusflaten med håndmunnstykket og overtrekket. For å trekke vannet av, bruk en vindusnal eller tørk flatene tørre.

Bruk af tilbehør

Damppestol

Damppestolen kan brukes for følgende bruksområder uten tilbehør:

- Fjerning av lette krøller eller bretter fra hengende klesplagg: Damp klesplagget fra 10-20 cm avstand.
- For våt støvtørring: Damp en klut raskt og tørk over møblene med den.

Nåledyse

Nåledysen er egnet for rengjøring av steder som det er vanskelig å komme til, fuger, armaturer, avløp, vasker, toaletter, sjalusier eller varmeapparater. Jo nærmere nåledysen er til det skitne stedet, desto større blir rengjøringseffekten, siden temperaturen og dampmengden er høyest ved dyseutløpet. Kraftige kalkavleiringer kan behandles med et egnet rengjøringsmiddel før damprengjøringen. La rengjøringsmiddelet virke i ca. 5 minutter og damprengjør deretter.

1. Skyv nåledysen på damppestolen.

Figur F

Rundbørste (liten)

Den lille rundbørsten er egnet for rengjøring av vanskelig smuss. Ved å børste kan vanskelig smuss lettere fjernes.

OBS

Skadde overflater

Børsten kan ripe ømfintlige flater.

Ikke egnet for rengjøring av ømfintlige flater.

1. Monter den lille rundbørsten på nåledysen.

Figur G

Stor rundbørste

Den store rundbørsten egner seg til rengjøring av store avrundede flater, eksempelvis vaskesvanter, dusjkar, badekar, utslagsvask i kjøkkenet, osv.

OBS

Skadde overflater

Børsten kan ripe ømfintlige flater.

Ikke egnet for rengjøring av ømfintlige flater.

1. Fest den store rundbørsten på nåledysen.

Figur G

Powerdyse

Powerdysen er egnet for rengjøring av vanskelig smuss og utblåsing av hjørner, fuger osv.

1. Sett powerdysen på nåledysen som egner seg for rundbørsten.

Figur G

Fugebørste

1. Fugebørsten brukes til rengjøring av trange åpninger, f.eks. mellom vindusnisjer og håndtak på veggene.

Figur G

Håndmunnstykke

Håndmunnstykket er egnet for rengjøring av små vaskbare flater, dusjkabinett og speil.

1. Skyv håndmunnstykket på damppestolen i samsvar med nåledysen.

Figur F

2. Trekk overtrekket over håndmunnstykket.

Gulvmunnstykke

Gulvmunnstykket er egnet for rengjøring av vaskbare vegg- og gulvbelegg, f. eks. steingulv, fliser og PVC-gulv.

OBS

Skader grunnet dampinnvirkning

Varme og gjennomfukning kan føre til skader.

Kontroller varmebestandigheten og dampeffekten på et usynlig sted med den minste dampmengden før bruk.

Merknad

Rester av rengjøringsmidler eller vedlikeholdsemulsjoner på overflaten som skal rengjøres, kan føre til striper under damprengjøringen. Dette forsvinner når damprengjøringen gjentas flere ganger.

Vi anbefaler å feie eller støvsuge gulv før apparatet brukes. Da blir det fjernet smuss og løse partikler fra gulvet før den fuktige rengjøringen. På svært skitne flater må det arbeides langsomt, slik at dampen kan virke lenger.

1. Koble forlengelsesrør på damppestolen.

Figur H

2. Skyv gulvmunnstykket på forlengelsesrøret.

Figur I

3. Fest gulvkluten på gulvmunnstykket.
 - a Legg gulvkluten med borrelåsene opp på gulvet.
 - b Sett gulvmunnstykket på gulvkluten med et lett trykk.

Figur J

Gulvkluten setter seg fast i gulvmunnstykket med borrelåsene.

Ta av gulvkluten

1. Sett en fot på gulvklutens fotlask og løft gulvmunnstykket oppover.

Figur J

Merknad

Til å begynne med er båndet med borrelås på gulvkluten ennå ser sterkt og er muligens vanskelig å fjerne fra gulvmunnstykket. Etter flere gangers bruk og etter at gulvkluten har blitt vasket, er det lett å fjerne den fra gulvmunnstykket, og den har da nådd optimal klebeevne.

Parkere gulvmunnstykket

1. Ved pauser i arbeidet skal gulvmunnstykket hukes fast i parkeringsholderen.

Figur N

Tepegglider

Med tepegglideren kan du friske opp teppet.

OBS

Skader på tepegglider og teppe

Smuss på tepegglideren, og varme og gjennomvæte kan føre til skade på teppet.

Før bruk må du dessuten at teppet er varmebestandig og hvordan dampen virker på teppet på et upåfallende sted med lavest dampmengde.

Følg teppeprodusentens rengjøringsanvisninger.

Påse at teppet er blitt støvsugd og flekker er fjernet før bruk av tepegglideren.

Før bruk og etter driftspauser fjernes eventuell kondensat i apparatet ved å la det dampe ut i et avløp (uten gulvdeksel / med tilbehør).

Tepegglideren skal kun brukes med gulvdeksel på gulvdysen.

Når du bruker tepegglider må du damprengjøre på lavt damptrinn.

Ikke rett dampen vedvarende mot ett sted (maks. 5 sekunder), slik at du unngår for mye fukting og unngår skade pga. temperaturpåvirkning.

Ikke bruk tepegglideren på høye tepper.

Feste tepegglideren på gulvdysen

1. Feste gulvdekslet på gulvdysen, se kapittel *Gulvmunnstykke*.
- Figur J**
2. La gulvdysen gli inn i tepegglideren med et lett trykk til den klikker på plass.
- Figur K**
3. Begynn tepperengjøringen.

Ta tepegglideren av gulvmunnstykket

⚠ FORSIKTIG

Forbrenninger på foten

Tepegglideren kan bli varm ved damping.

Ikke bruk tepegglideren eller ta den av barfot eller med åpne sandaler,

Tepegglideren skal kun brukes eller tas av med egnet skotøy.

1. Trykk tepeggliderens lask nedover med skotuppen.
2. Trekk gulvdysen oppover.

Figur K

Stell og vedlikehold

Avkalke dampkjelen

Merknad

Siden det setter seg fast kalk i apparatet, anbefaler vi å avkalke apparatet med antall fyllinger av vanntanken i henhold til tabellen (TF = tankfyllinger).

Hardhetsområde	°dH	mmol/l	TF	
I	mykt	0 - 7	0 - 1,3	100
II	middels	7 - 14	1,3 - 2,5	90
III	hardt	14 - 21	2,5 - 3,8	75
IV	svært hardt	>21	>3,8	50

Merknad

Vannverket eller kommunene kan gi informasjon om hardheten til vannet i springen.

OBS

Skadde overflater

Avkalkingsløsningen kan angripe ømfintlige overflater.

Fyll og tøm apparatet forsiktig.

1. Slå av apparatet, se kapittel *Slå av apparatet*.
2. La apparatet avkjøles.
3. Tøm vanntanken.
4. Ta tilbehøret ut av tilbehørsrommet.
5. Åpne vedlikeholdsløkket. Sett den åpne enden av forlengelsesrøret på vedlikeholdslåsen, klikk det på plass i føringen og skru det opp.

Figur Q

6. Tøm dampkjelen helt for vann.

Figur R

OBS

Apparatskader fra avkalkingsmiddel

Et uegnet avkalkingsmiddel og feildosering av avkalkingsmiddelet kan skade apparatet.

Bruk utelukkende KÄRCHER avkalkingsmiddel.

Bruk 1 doseringsenhet av avkalkingsmiddelet til 0,5 l vann.

7. Bruk avkalkingsløsningen i henhold til angivelsene.
8. Fyll avkalkingsløsningen i dampkjelen. Ikke lukk dampkjelen.
9. La avkalkingsløsningen virke i ca. åtte timer.
10. Tøm dampkjelen helt for avkalkingsløsning.
11. Gjenta avkalkingen ved behov.
12. Skyll dampkjelen to eller tre ganger med kaldt vann for å fjerne alle restene av avkalkingsløsningen.
13. Tøm dampkjelen helt for vann.

Figur R

14. Tørk holderen for strømkabelen.
15. Lukk vedlikeholdsløkket med et forlengelsesrør.

Stell av tilbehøret

(Tilbehør – alt etter leveringsomfang)

Merknad

Mikrofiberklutene er ikke egnet for tørketrommel.

Merknad

Følg vaskeanvisningen for vasking av klutene. Ikke bruk skyllemiddel, slik at klutene lett kan plukke opp smuss.

1. Gulvklutene og ovetrekkene må vaskes på maks. 60 °C i vaskemaskinen.

Bistand ved feil

Feil har oftest enkle årsaker som du selv kan utbedre ved hjelp av følgende oversikt. I tvilstilfeller, eller ved driftsforstyrrelser som ikke er nevnt her, kan du kontakte vår autoriserte kundeservice.

⚠ ADVARSEL

Fare for elektrisk støt og forbrenning

Så lange apparatet er koblet til strømmettet eller fremdeles ikke er avkjølt, er det farlig å utbedre feil.

Trekk ut strømtøpselet.

La apparatet avkjøles.

Redusert dampmengde

Dampkjelen er forkalket.

- Avkalk dampkjelen.

LED-lampen blinker raskt i rødt og det lyder en signaltone

Ikke noe vann i vanntanken.

- Fyll vanntanken.

Det er ikke mulig å trykke damparmen

Damparmen er sikret med barnesikringen.

- Skyv fram barnesikringen.

Damparmen er låst opp.

Lang oppvarmingstid

Dampkjelen er forkalket.

- Avkalk dampkjelen.

Høyt vannutslipp

Dampkjelen er forkalket.

- Avkalk dampkjelen.

Tekniske data

SC 4 Deluxe

Elektrisk tilkobling

Spenning	V	220 - 240
Fase	~	1
Frekvens	Hz	50
Kapslingsgrad		IPX4
Beskyttelsesklasse		I

Effektdata

Varmeeffekt	W	2250
Maksimalt driftstrykk	MPa	0,4
Oppvarmingstid	Minutter	3
Permanent damping	g/min	60
Maksimalt dampstøt	g/min	150

Påfyllingsmengde

Vanntank	l	1,3
Dampkjel	l	0,5

Mål og vekt

Vekt (uten tilbehør)	kg	5,6
Lengde	mm	400
Bredde	mm	270
Høyde	mm	300

Med forbehold om tekniske endringer.

Innhold

Generelle henvisninger	64
Bestemmelsesmessig anvendelse	64
Miljøbeskyttelse	64
Tilbehør og reservedele	64
Leveringsomfang	64
Garanti	64
Sikkerhedsanordninger	64
Maskinbeskrivelse	65
Montering	65
Drift	65
Viktige anvendelsehenvisninger	66
Brug af tilbehør	67
Pleje og vedligeholdelse	68
Hjælp ved feil	68
Tekniske data	69

Generelle henvisninger



Læs den originale driftsvejledning og de vedlagte sikkerhedshenvisninger inden maskinen tages i brug første gang. Betjen maskinen i overensstemmelse hermed.

Opbevar begge hæfter til senere brug eller til kommende brugere.

Bestemmelsesmessig anvendelse

Dette apparat må kun anvendes til privat brug. Apparatet er beregnet til rengøring med damp og kan anvendes med det egnede tilbehør, som beskrevet i denne driftsvejledning. Rengøringsmiddel er ikke nødvendigt. Overhold sikkerhedshenvisningerne.

Miljøbeskyttelse



Emballagematerialerne kan genbruges. Sørg for at bortskafe emballage miljømæssigt korrekt.



Elektriske og elektroniske maskiner indeholder værdifulde materialer, der kan genbruges, og ofte dele, såsom batterier, genopladelige batterier eller olie, der ved forkert håndtering eller forkert bortskafe kan udgøre en fare for menneskers sundhed og for miljøet. Disse dele er imidlertid nødvendige for at sikre en korrekt drift af maskinen. Maskiner, der er mærket med dette symbol, må ikke bortskafe sammen med husholdningsaffaldet.

Henvisninger til indholdsstoffer (REACH)

Aktuelle oplysninger om indholdsstoffer findes på:

www.kaercher.de/REACH

Tilbehør og reservedele

Anvend kun originaltilbehør og -reservedele. De er en garanti for en sikker og fejlfri drift af maskinen.

Informationer om tilbehør og reservedele findes på www.kaercher.com.

Leveringsomfang

Maskinens leveringsomfang er vist på emballagen. Kontroller ved udpakningen, om indholdet er komplet. Kontakt venligst forhandleren, hvis der mangler tilbehør eller ved transportskader.

Garanti

I det enkelte lande gælder de garantibetingelser, der er fastsat af vore salgsselskab. Eventuelle fejl ved maskinen udbedres gratis inden for garantien, såfremt fejlen kan tilskrives en materiale- eller produktionsfejl. Hvis du ønsker at gøre garantien gældende, bedes du henvende dig til din forhandler eller nærmeste kundeservicecenter medbringende kvittering for købet. (Se adressen på bagsiden)

Sikkerhedsanordninger

⚠ FORSIGTIG

Manglende eller ændrede sikkerhedsanordninger

Sikkerhedsanordninger fungerer som din beskyttelse.

Sikkerhedsanordninger må aldrig ændres eller ignoreres.

Symboler på maskinen

(alt efter maskintype)

	Fare for forbrænding, maskinens overflade bliver varm under drift
	Skoldningsfare pga. damp
	Læs driftsvejledningen

Trykregulator

Trykregulatoren holder trykket i dampkedlen så konstant som muligt under driften. Opvarmningen slukkes, når det maksimale driftstryk i dampkedlen er nået, og tændes igen ved et trykfald i dampkedlen som følge af dampudtagning.

Sikkerhedstermostat

Sikkerhedstermostaten forhindrer en overophedning af apparatet. Hvis trykregulatoren og kedelthermostaten svigter i tilfælde af fejl og apparatet overopheder, frakobler sikkerhedstermostaten apparatet. Henvend dig til den ansvarlige KÄRCHER kundeservice for nulstilling af sikkerhedstermostaten.

Kedelthermostat

Kedelthermostaten frakobler varmen i tilfælde af fejl, f.eks. hvis der ikke er vand i dampkedlen og temperaturen i dampkedlen stiger.

Så snart du påfylder vand, er apparatet atter klar til brug.

Vedligeholdelseslås

Vedligeholdelseslåsen låser dampkedlen mod det foreliggende tryk. Vedligeholdelseslåsen er samtidig en overtrykventil. Hvis trykregulatoren er defekt og damptrykket i dampkedlen stiger, åbner overtrykventilen og dampen kommer ud gennem vedligeholdelseslåsen. Henvend dig til den ansvarlige KÄRCHER kundeservice før genstart af apparatet.

Maskinbeskrivelse

I denne driftsvejledning beskrives det maksimale udstyr. Afhængigt af modellen er der forskel på leveringsomfanget, se emballage.

Figurer, se grafiksider.

Figur A

- ① LED-lamper
- ② Vælgerkontakt
- ③ Tilbehørsrum
- ④ Bæregreb
- ⑤ Vandtank
- ⑥ Nettillslutningsledning med netstik
- ⑦ Visning - position OFF
- ⑧ Minimalt damptrin
- ⑨ Middel damptrin
- ⑩ Maks. damptrin
- ⑪ Vedligeholdelseslås
- ⑫ Parkeringsholder til gulv-mundstykke
- ⑬ Styrerulle
- ⑭ Dampspistol
- ⑮ Damparm
- ⑯ Oplåsningstast
- ⑰ Børnesikring
- ⑱ Dampslange
- ⑲ Punktstråledyse
- ⑳ Rundbørste lille

- ㉑ **Rundbørste stor
- ㉒ **Powerdyse
- ㉓ Fugebørste
- ㉔ Hånddyse
- ㉕ Mikrofiberbeklædning til hånddyse
- ㉖ Forlængerrør (2 stk.)
- ㉗ Oplåsningstast
- ㉘ Gulvmundstykke
- ㉙ Burrebåndsforbindelse
- ㉚ Mikrofiberklud (1 stk.)
- ㉛ **Mikrofiberklud (2 stk.)
- ㉜ **Tæppeglider
- ㉝ Afkalkningsmiddel

**optional

Montering

Montering af tilbehør

1. Skub tilbehørets åbne ende på dampspistolen, indtil sikkerhedstasten på dampspistolen går i hak.
Figur F
2. Skub tilbehørets åbne ende på punktstråledysen.
Figur G
3. Forbind forlængerrørene med dampspistolen.
 - a Skub det 1. forlængerrør på dampspistolen, indtil sikkerhedstasten på dampspistolen går i hak. Forbindelsesrøret er forbundet.
 - b Skub det 2. forlængerrør på det 1. forlængerrør. Forbindelsesrørene er forbundet.
Figur H
4. Skub tilbehøret og/eller gulv-mundstykket på forlængerrørets frie ende.
Figur I
Tilbehøret er forbundet.

Adskillelse af tilbehør

1. Skub børnesikringen tilbage.
Damparmen er spærret.
2. Tryk på sikkerhedstasten og træk delene fra hinanden.
Figur M

Drift

Påfyldning af vand

Vandtanken kan til hver en tid tages af i forbindelse med fyldning, eller kan fyldes direkte på apparatet.

BEMÆRK

Skader på apparatet

Dyserne kan tilstoppe eller vandstandsvisningen kan blive beskadiget på grund af uegnet vand. Påfyld ikke udelukkende destilleret vand. Anvend maksimalt 50 % destilleret vand blandet med postevand. Påfyld ikke kondensvand fra tørretumbleren. Påfyld ikke opsamlet regnvand. Påfyld ikke rengøringsmidler eller andre tilsætninger (f.eks. dufte).

Aftagning af vandtank for påfyldning

1. Træk vandtanken lodret opad.
Figur B

2. Stil vandtanken lodret og fyld den op med postevand eller en blanding af postevand og maksimalt 50 % destilleret vand.
3. Isæt vandtanken, og tryk den nedad, indtil den går i hak.

Fyldning af vandtanken direkte på maskinen

1. Fyld postevand eller en blanding af postevand og maksimalt 50 % destilleret vand fra en beholder i vandtankens påfyldningsåbning.

Figur C

Tilkobling af maskinen

Obs

Hvis der ikke er vand i dampkedlen eller der er for lidt vand, starter vandpumpen og transporterer vandet fra vandtanken til dampkedlen. Påfyldningsprocessen kan vare flere minutter.

Obs

Apparatet slukker ventilen for hver 60 sekunder, hvilket kan høres med et stille klik. Lukningen forhindrer, at ventilen sætter sig fast. Dampudgangen påvirkes ikke af dette.

1. Stil maskinen på en fast undergrund.
2. Sæt netstikket i en stikkontakt.
3. Drej vælgerkontakten fra position OFF til dampindstillingsområdet.

Figur D

LED-bjælken lyser rødt, og slukkes langsomt.

4. Efter ca. 3 minutter lyser LED-lampen konstant grønt. Maskinen er klar til brug.

Figur E



5. Tryk på damparmen.

Figur F

Der strømmer damp ud.

Indstilling af dampmængden

Mængden af udstømmende damp reguleres med vælgerkontakten for dampmængden. Vælgerkontakten har tre indstillinger.

	Maksimal dampmængde
	Middel dampmængde
	Minimal dampmængde

1. Indstil vælgerkontakten for dampmængde på den ønskede dampmængde.
2. Tryk på damparmen.
3. Ret dampstolen mod en klud, indtil dampen strømmer regelmæssigt ud, inden rengøringen.

Efterfyldning af vand

Hvis der ikke er tilstrækkeligt vand i vandtanken, blinker LED-lampen hurtigt rødt, og der lyder et akustisk signal.

Obs

Vandpumpen fylder dampkedlen i intervaller. Er påfyldningen i orden, blinker LED-lampen hurtigt rødt.

Obs

Hvis der ikke er vand i dampkedlen eller der er for lidt vand, starter vandpumpen og transporterer vandet fra vandtanken til dampkedlen. Påfyldningsprocessen kan vare flere minutter.

BEMÆRK

Skader på apparatet

Dyserne kan tilstoppe eller vandstandsvisningen kan blive beskadiget på grund af uegnet vand. Påfyld ikke udelukkende destilleret vand. Anvend maksimalt 50 % destilleret vand blandet med postevand. Påfyld ikke kondensvand fra tørretumbleren. Påfyld ikke opsamlet regnvand. Påfyld ikke rengøringsmidler eller andre tilsætninger (f.eks. dufte).

1. Fyld vandtanken op med postevand eller en blanding af postevand og maksimalt 50 % destilleret vand. Maskinen er klar til brug.

Slukning af maskinen

1. Indstil maskinkontakten på "OFF".

Figur L

Maskinen er slukket.

2. Skub børnesikringen tilbage. Damparmen er spærret.
3. Træk netstikket ud af stikkontakten.
4. Tøm vandtanken.

Skyning af dampkedel

Skyl dampkedlen i maskinen efter hver 10. påfyldning af tanken.

1. Sluk maskinen, se kapitlet *Slukning af maskinen*.
2. Lad maskinen køle af.
3. Tøm vandtanken.
4. Tag tilbehøret ud af tilbehørsrummet.
5. Åbn vedligeholdelseslåsen. Sæt den åbne ende af et forlængerrør på vedligeholdelseslåsen, sæt i hak i styringen, og skru op.

Figur Q

6. Fyld dampkedlen med vand, og ryst den kraftigt. Derved løsnes kalkresterne, der har sat sig på bunden af dampkedlen.
7. Sørg for at tømme dampkedlen fuldstændigt for vand.

Figur R

Opbevaring af maskinen

1. Sæt forlængerrørene i de store holdere til tilbehør.
2. Sæt en hånddyse og en punktstråledyse på hvert af forlængerrørene.
3. Fastgør den store rundbørste på punktstråledysen.
4. Sæt gulv-mundstykket fast i parkeringsholderen.

Figur N

5. Rul kablet op, og anbring det i tilbehørsrummet.

Figur P

6. Rul dampslangen op, og anbring den i tilbehørsrummet.

Figur O

7. Anbring den lille rundbørste og fugebørsten i tilbehørsrummet.
8. Opbevar maskinen på et tørt og frostfrit sted.

Vigtige anvendelsehenvisninger

Rengør gulvflader

Vi anbefaler at feje eller støvsuge gulvet før brug af apparatet. Således er gulvet frit for snavs og løse partikler allerede før damprensningen.

Opfriskning af tekstiler

Prøv altid apparatet på et diskret sted inden behandlingen, for at teste tekstilernes tolerance: Damp på tekstil-

let, lad det tørre og kontroller efterfølgende for ændringer af farve eller form.

Rengør belagte eller lakerede overflader

BEMÆRK

Beskadigede overflader

Damp kan løsne voks, møbelpolitur, kunststofbelægnin-
ger eller farve og lister på kanter.

Ret ikke dampen mod limerede kanter, da listen kan løsne sig.

Anvend ikke apparatet til rengøring af ubehandlede træ-
eller parketgulve.

Anvend ikke apparatet til rengøring af lakerede eller
kunststofbelagte overflader, som f.eks. køkken- eller
stuemøbler, døre eller parket.

1. For at rengøre disse overflader kan du dampe på en klud og tørre overfladerne af hermed.

Glasrengøring

BEMÆRK

Glasbrud og beskadigede overflader

Damp kan beskadige forseglede områder på vindues-
rammen og ved lave udetemperaturer føre til spændin-
ger på overfladen af vinduesruder og derved til
glasbrud.

Ret ikke dampen mod forseglede områder på vindues-
rammen.

Opvarm vinduesruder ved lave udetemperaturer ved at
dampe let på hele glasoverfladen.

- Rengør vinduesfladen med hånddysen og beklæd-
ning. Anvend en vinduesskraber til at fjerne vandet
eller tør ruderne af.

Brug af tilbehør

Damppestol

Damppestolen kan anvendes i de følgende brugsområ-
der uden tilbehør:

- Til fjernelse af mindre folder på hængende tekstiler:
Pådampling af tekstilet fra 10-20 cm afstand.
- Til afstøvning med fugtig klud: Damp kortvarigt på
en klud og tør møblerne af hermed.

Punktstråledyse

Punktstråledysen er egnet til rengøring af svært tilgæn-
gelige steder, fuger, armaturer, afløb, vaskekummer, to-
iletter, persienner eller radiatorer. Jo tættere
punktstråledysen kommer på det snavsede sted, desto
højere er rengøringsvirkningen, da temperatur og
dampmængde er højest ved dyseudgangen. Kraftige
kalkaflejninger kan behandles med et egnet rengø-
ringsmiddel før damprengøringen. Lad rengøringsmid-
let virke ca. 5 minutter og påfør derefter damp.

1. Skub punktstråledysen på damppestolen.

Figur F

Rundbørste (lille)

Den lille rundbørste egner sig til rengøring af genstridigt
snavs. Ved at børste kan genstridigt snavs fjernes lette-
re.

BEMÆRK

Beskadigede overflader

Børsten kan ridse følsomme overflader.

Er ikke egnet til rengøring af følsomme overflader.

1. Monter den lille rundbørste på punktstråledysen.

Figur G

Rundbørste stor

Den store rundbørste egner sig til rengøring af store,
runde flader, f.eks. vaskekummer, brusebadekar, bade-
kar, køkkenvaske osv.

BEMÆRK

Beskadigede overflader

Børsten kan ridse følsomme overflader.

Er ikke egnet til rengøring af følsomme overflader.

1. Fastgør den store rundbørste på punktstråledysen.

Figur G

Powerdysen

Powerdysen egner sig til rengøring af genstridigt snavs
og udblæsning af hjørner, fuger osv.

1. Monter powerdysen på punktstråledysen, som er
egnet til rundbørsten.

Figur G

Fugebørste

1. Fugebørsten anvendes til rengøring af smalle spal-
ter, f.eks. mellem vindueskarme og håndtag i væg-
gen.

Figur G

Hånddysen

Hånddysen egner sig til rengøring af mindre afvaskelige
overflader, brusekabiner og spejle.

1. Skub hånddysen som punktstråledysen på damp-
stolen.

Figur F

2. Træk beklædningen over hånddysen.

Gulv-mundstykke

Gulv-mundstykket egner sig til rengøring af afvaskelige
væg- og gulvbelægninger, f.eks. stengulve, fliser og
PVC-gulve.

BEMÆRK

Skader på grund af damppåvirkning

Varme og gennemfugtning kan føre til skader.

Prøv derfor inden anvendelsen varmestyrken og damp-
påvirkningen på et diskret sted med den mindste damp-
mængde.

Obs

Rengøringsmiddelrester eller plejeemulsioner på den
overflade, der skal rengøres, kan ved damprengøring
medføre striber, der dog forsvinder efter flere anvendel-
ser.

Vi anbefaler at feje eller støvsuge gulvet før brug af ma-
skinen. Således er gulvet frit for snavs og løse partikler
allerede før damprengøringen. Arbejd dig langsomt
frem på kraftigt snavsede overflader for at lade dampen
virke længere.

1. Forbind forlængerrør med damppestolen.

Figur H

2. Skub gulv-mundstykket på forlængerrøret.

Figur I

3. Fastgør gulvklud på gulv-mundstykket.

a Læg gulvkluden med burrebåndene opad på gul-
vet.

b Sæt gulv-mundstykket på gulvkluden med et let
tryk.

Figur J

Gulvkluden sætter sig selv fast på gulv-mundstykket
ved hjælp af burrebåndet.

Aftagning af gulvklud

1. Sæt en fod på gulvkludens fodflap og løft gulv-
mundstykket opad.

Figur J

Obs

I starten er gulvkludens burrebånd stadig meget stærkt og er eventuelt svært at fjerne fra gulv-mundstykket. Efter flere ganges brug og efter vask af gulvkluden er det lettere at fjerne den fra gulv-mundstykket, og den har opnået den optimale vedhæftning.

Parkering af gulv-mundstykket

1. Sæt gulv-mundstykket fast i parkeringsholderen ved en arbejdspause.

Figur N

Tæppeglider

Med tæppeglideren kan man friske tæpper op.

BEMÆRK

Skader på tæppeglider og tæppe

Snavs på tæppegliderent, samt varme og gennemvædning kan medføre skader på tæppet.

Prøv derfor inden anvendelsen varmestyrken og damp-påvirkningen på tæppet på et diskret sted med den mindste dampmængde.

Vær opmærksom på tæppeproducentens rengørings-anvisninger.

Sørg for at støvsuge tæppet og fjerne pletter inden anvendelse af tæppeglideren.

Fjern eventuelle vandansamlinger (kondensat) i apparatet, før anvendelse og efter driftspausen, ved afdampning i et afløb (uden gulvklud/med tilbehør).

Anvend kun tæppeglideren med gulvklud på gulv-mundstykket.

Udfør damprensning på lavt damptrin ved anvendelse af tæppeglideren.

For at undgå en stærk gennemfugtning og risikoen for beskadigelse pga. temperaturpåvirkning, må dampen ikke rettes kontinuerligt på et sted (højest 5 sekunder).

Anvend ikke tæppeglideren på højluvede tæpper.

Fastgør tæppeglideren på gulv-mundstykket

1. Fastgør gulvkluden på gulv-mundstykket, se kapitel Gulv-mundstykke.

Figur J

2. Lad gulv-mundstykket glide ind i tæppeglideren med et let tryk og klik på plads.

Figur K

3. Start tæpperensningen.

Afmontering af tæppeglideren fra gulvmundstykket

⚠ FORSIGTIG

Forbrændinger på foden

Tæppeglideren kan blive overophedet ved pådampning.

Betjen og fjern ikke tæppeglideren med bare fødder eller åbne sandaler.

Tæppeglideren bør kun betjenes og fjernes med egnet fodtøj.

1. Tryk tæppegliderens laske nedad med spidsen af en fast sko.

2. Løft gulvmundstykket opad.

Figur K

Pløje og vedligeholdelse

Afkalkning af dampkedlen

Obs

Da kalk sætter sig fast i maskinen, anbefaler vi, at maskinen afkalkes efter det i tabellen angivne antal påfyldninger af vandtanken (PV = påfyldninger af vandtank).

Hårdhedsområde	°dH	mmol/l	PV	
I	blødt	0-7	0-1,3	100
II	medium	7-14	1,3-2,5	90
III	hårdt	14-21	2,5-3,8	75
IV	meget hårdt	>21	>3,8	50

Obs

Vandbygningsdirektoratet eller de kommunale værker leverer oplysninger om postevandets hårdhed.

BEMÆRK

Beskadigede overflader

Afkalkeropløsningen kan angribe følsomme overflader. Påfyld og tøm apparatet forsigtigt.

1. Slukning af maskinen, se kapitel Slukning af maskinen.
2. Lad maskinen køle af.
3. Tøm vandbeholderen.
4. Fjern tilbehør/tilbehørsdele fra tilbehørsrummet.
5. Åbn vedligeholdelseslåsen. For at gøre dette skal du placere den åbne ende af et forlængerrør på vedligeholdelseslåsen, indsætte dette i styret, indtil det går i hak, og åbne den.

Figur Q

6. Tøm vandet helt af dampkedlen.

Figur R

BEMÆRK

Skader på maskinen på grund af afkalkningsmiddel

Et uegnet afkalkningsmiddel og fejl dosering af afkalkningsmiddel kan beskadige maskinen.

Anvend udelukkende KÄRCHER afkalkningsmiddel.

Anvend 1 doseringsenhed af afkalkningsmidlet til 0,5 l vand.

7. Tilsæt afkalkningsopløsning i afkalkningsmidlet i henhold til anvisningerne.
8. Fyld afkalkningsopløsningen i dampkedlen. Luk ikke dampkedlen.
9. Lad afkalkningsopløsningen virke i ca. 8 timer.
10. Tøm afkalkningsopløsningen helt ud af dampkedlen.
11. Gentag om nødvendigt afkalkningen.
12. Skyl dampkedlen 2-3 gange med koldt vand for at fjerne alle rester af afkalkningsopløsningen.
13. Tøm vandet helt af dampkedlen.

Figur R

14. Tør åbningen til nettilslutningskablet.
15. Luk vedligeholdelseslåsen med et forlængerrør.

Pløje af tilbehøret

(Tilbehør - afhængigt af leveringsomfang)

Obs

Mikrofiberkludene er ikke egnede til tørretumbling.

Obs

Vær opmærksom på vaskeanvisningen ved vask af kludene. For at kludene kan optage snavs, må der ikke anvendes skyllemiddel.

1. Vask gulvklude og beklædninger ved højst 60 °C i vaskemaskinen.

Hjælp ved fejl

Fejl skyldes ofte enkle årsager, som du selv kan afhjælpe ved hjælp af følgende oversigt. I tvivlstilfælde eller ved fejl, der ikke nævnes her, skal du kontakte den autoriserede kundeservice.

⚠ ADVARSEL

Fare for elektrisk stød og forbrænding

Det er farligt at reparere fejl når apparatet er tilsluttet strømmen eller ikke er afkølet.

Træk netstikket ud.

Lad apparatet køle af.

Reduceret dampmængde

Dampkedlen er kalket til.

- Afkalk dampkedlen.

LED-lampen blinker hurtigt rødt, og der lyder et akustisk signal

Ingen vand i vandtanken.

- Fyld vandtanken.

Damparmen kan ikke trykkes ind

Damparmen er sikret med børnesikringen.

- Skub børnesikringen frem.

Damparmen er låst op.

Lang opvarmningstid

Dampkedlen er forkalket.

- Afkalk dampkedel.

Stor vandudstrømning

Dampkedlen er forkalket.

- Afkalk dampkedlen.

Tekniske data

SC 4 Deluxe

Elektrisk tilslutning

Spænding	V	220 - 240
----------	---	-----------

Fase	~	1
------	---	---

Frekvens	Hz	50
----------	----	----

Kapslingsklasse		IPX4
-----------------	--	------

Beskyttelsesklasse		I
--------------------	--	---

Apparatets ydelsesdata

Varmeeffekt	W	2250
-------------	---	------

Maksimalt driftstryk	MPa	0,4
----------------------	-----	-----

Opvarmningstid	Minutter	3
----------------	----------	---

Kontinuerlig dampning	g/min	60
-----------------------	-------	----

Maksimalt dampstød	g/min	150
--------------------	-------	-----

Påfyldningsmængde

Vandtank	l	1,3
----------	---	-----

Dampkedel	l	0,5
-----------	---	-----

Mål og vægt

Vægt (uden tilbehør)	kg	5,6
----------------------	----	-----

Længde	mm	400
--------	----	-----

Bredde	mm	270
--------	----	-----

Højde	mm	300
-------	----	-----

Der tages forbehold for tekniske ændringer.

Sisukord

Üldised juhised	69
Sihotstarbeline kasutamine	69
Keskonnakaitse	69
Lisavarustus ja varuosad	69
Tarnekomplekt	69
Garantii	69
Ohutusseadised	69
Seadme kirjeldus	70
Montaaž	70
Käitus	70

Olulised rakendusjuhised	71
Tarvikute kasutamine	72
Hooldus ja jooksevremont	73
Abi rikete korral	74
Tehnilised andmed	74

Üldised juhised



Enne seadme esmast kasutamist lugege see originaalkasutusjuhend ja kaasasolevat ohutusjuhised läbi. Toimige neile vastavalt.

Hoidke mõlemad brošüürid hilisemaks kasutamiseks või järgmise omaniku tarbeks alles.

Sihotstarbeline kasutamine

Kasutage seadet eranditult eramajapidamises. Seade on ette nähtud auruga puhastamiseks ja seda saab kasutada sobivate tarvikutega nagu käesolevas kasutusjuhendis kirjeldatud. Puhastusvahendeid ei ole vaja. Järgige ohutusjuhiseid.

Keskonnakaitse



Pakkematerjalid on taaskasutatavad. Palun utiliiseerige pakendid keskkonnasäästlikult.



Elektrilised ja elektroonilised seadmed sisaldavad väärtuslikke taaskasutatavaid materjale ja sageli koostisosi nagu patareid, akud või õli, mis võivad vale ümberkääimise või vale utiliiseerimise korral kujutada potentsiaalset ohtu inimeste tervisele ja keskkonnale. Seadme nõuetekohaseks käitamiseks on neid koostisosi siiski vaja. Selle sümboliga tähistatud seadmeid ei tohi utiliiseerida koos olmeprüügiga.

Juhised koostisainete kohta (REACH)
Kehtiva teabe koostisainete kohta leiate aadressilt: www.kaercher.de/REACH

Lisavarustus ja varuosad

Kasutage ainult originaaltarvikuid ja originaalvaruosid, mis tagavad seadme ohutu ja tõrgeteta käituse. Tarvikute ja varuosade kohta leiate teavet aadressilt www.kaercher.com.

Tarnekomplekt

Seadme tarnekomplekt on kujutatud pakendil. Lahtipakkimisel kontrollige, kas pakendi sisu on täielik. Puuduvate tarvikute või transpordikahjustuste korral teavitage oma edasimüüjat.

Garantii

Igas riigis kehtivad meie volitatud müügiesindaja antud garantiitingimused. Seadmel esinevad mistahes rikked kõrvaldame garantiiajal tasuta, kui põhjuseks on materjali- või tootmisviga. Garantiijuhtumil pöörduge ostu tõendava dokumendiga oma edasimüüja või lähima volitatud klienditeeninduse poole.
(Aadressi vt tagaküljelt)

Ohutusseadised

⚠ ETTEVAATUS



Puuduvad või muudetud ohutusseadised

Ohutusseadised on ette nähtud Teie kaitseks.

Ärge kunagi muutke või hiilige kõrvale ohutusseadistest.

Seadmel olevad sümbolid

(Olenevalt seadme tüübist)

	Põletusoh, seadme pealispind muutub kaituse ajal kuumaks
	Aurust tingitud kõrvetusoh
	Kasutusjuhendi lugemine

Rõhuregulaator

Rõhuregulaator hoiab rõhu aurukatlas kaituse ajal võimalikult konstantsena. Küttesüsteem lülitatakse maksimaalse töö rõhu saavutamisel aurukatlas välja ja lülitatakse rõhu langemisel aurukatlas auruvõtmise tagajärjel jälle juurde.

Ohutustermostaat

Ohutustermostaat takistab seadme ülekuumenemist. Kui rõhuregulaator ja katla termostaat vea korral välja langevad ja seade üle kuumeneb, lülitab ohutustermostaat seadme välja. Pöörduge ohutustermostaadi lähtestamiseks KÄRCHERI pädeva klienditeeninduse poole.

Katla termostaat

Katla termostaat lülitab vea korral küttesüsteemi välja, nt kui aurukatlas pole vett ja temperatuur aurukatlas tõuseb.

Kohe kui Te lisate vett, on seade jälle kasutusvalmis.

Hoolduslukk

Hoolduslukk sulgeb aurukatla olemasoleva rõhu vastu. Hoolduslukk on samaaegselt ülerõhuventiil. Kui rõhuregulaator on defektnine ja aururõhk aurukatlas tõuseb, avaneb ülerõhuventiil ja aur tungib hooldusluku kaudu välja.

Pöörduge enne seadme taaskäikuvõtmist KÄRCHERI pädeva klienditeeninduse poole.

Seadme kirjeldus

Selles kasutusjuhendis kirjeldatakse maksimaalse varustustega seadet. Olenevalt mudelist on tarnekompaktis erinevusi, vt pakendit.

Jooniseid vt graafika leheküljelt.

Joonis A

- ① LED-valgustid
- ② Valiklüüti
- ③ Tarvikulaegas
- ④ Kandekäepide
- ⑤ Veepaak
- ⑥ Võrgupistikuga võrguühendusjuhe
- ⑦ Näidik - positsioon OFF
- ⑧ Minimaalne auruaaste
- ⑨ Keskmise auruaaste
- ⑩ Maksimaalne auruaaste
- ⑪ Hoolduslukk
- ⑫ Põrandadüüsi parkimishoidik
- ⑬ Juhtrull
- ⑭ Aurupüstol
- ⑮ Auruhoob

- ⑯ Lahtilukustusklahv
- ⑰ Lapselukk
- ⑱ Auruvoolik
- ⑲ Punktjoadüüs
- ⑳ Ümarhari väike
- ㉑ **Ümarhari suur
- ㉒ **Power-düüs
- ㉓ Vuugihari
- ㉔ Käsidüüs
- ㉕ Käsidüüsi mikrokiudkate
- ㉖ Pikendustoru (2 tk)
- ㉗ Lahtilukustusklahv
- ㉘ Põrandadüüs
- ㉙ Takjähendus
- ㉚ Mikrokiust põrandalapp (1 tk)
- ㉛ **Mikrokiust põrandalapp (2 tk)
- ㉜ **Vaibalugur
- ㉝ Katlakivi eemaldusvahend

**lisavarustus

Montaaž

Tarvikute monteerimine

1. Lükake tarviku lahtine ots aurupüstolile, kuni aurupüstoli lahtilukustusklahv fikseerub.
Joonis F
2. Lükake tarviku lahtine ots punktjoadüüsile.
Joonis G
3. Ühendage pikendustorud aurupüstoliga.
 - a Lükake 1. pikendustoru aurupüstolile, kuni aurupüstoli lahtilukustusklahv fikseerub. Ühendustoru on ühendatud.
 - b Lükake 2. pikendustoru 1. pikendustorule. Ühendustorud on ühendatud.
4. Lükake tarvik ja /või põrandadüüs pikendustoru vabale otsale.
Joonis I
Tarvik on ühendatud.

Tarvikute lahutamine

1. Lükake lapselukk tagasi. Auruhoob on blokeeritud.
2. Vajutage lahtilukustusklahvi ja tõmmake detailid üksteisest välja.
Joonis M

Käitus

Veega täitmine

Veepaagi saab igal ajal täitmiseks maha võtta või otse seadmel täita.

TÄHELEPANU

Kahjustused seadmel

Ebasobiva vee tõttu võivad düüsid ummistuda või veetasemenäidik kahjustada saada.

Ärge lisage puhast destilleeritud vett. Kasutage maksimaalselt 50 % destilleeritud vett segatuna kraaniveega.

Ärge lisage kondensvett pesukuivatist.

Ärge lisage kogunenud vihmavett.

Ärge lisage puhastusvahendeid või muid lisandeid (nt lõhnu).

Veepaagi äravõtmine täitmiseks

1. Tõmmake veepaak vertikaalselt üles.
Joonis B
2. Täitke veepaak vertikaalselt kraaniveega või kraanivee ja maksimaalselt 50 % destilleeritud vee seguga.
3. Pange veepaak sisse ja vajutage alla, kuni see fikseerub.

Veepaagi täitmine otse seadmel

1. Valage kraanivesi või kraanivee ja maksimaalselt 50 % destilleeritud vee segu anumast veepaagi täitevasse.
Joonis C

Seadme sisselülitamine

Märkus

Kui aurukatlas puudub vesi või vett on liiga vähe, käivitub veepump ja transpordib vee veepaagist aurukatlasse. Täitmisprotsess võib kesta mitu minutit.

Märkus

Seade sulgeb iga 60 sekundi tagant lühiajaliselt ventiili, seejuures on kuulda vaikset klõpsamist. Sulgemine takistab ventiili kinnikiilumist. Auru väljakandmist see ei piira.

1. Asetage seade kindlale aluspinnale.
2. Ühendage võrgupistik pistikupesasse.
3. Keerake valiklüliti asendist OFF auruseadistusalasse.

Joonis D

LED-riba põleb punaselt ja kustub aeglaselt.

4. Umbes 3 minuti pärast põleb LED-valgusti püsivalt roheliselt. Seade on kasutusvalmis.

Joonis E



5. Vajutage auruhuoba.

Joonis F

Aur pääseb välja.

Aurukoguse reguleerimine

Väljuvat aurukogust reguleeritakse aurukoguse valiklüliti kaudu. Valiklüliti on kolm asendit.

	Maksimaalne aurukogus
	Keskmine aurukogus
	Minimaalne aurukogus

1. Seadke aurukoguse valiklüliti soovitud aurukogusele.
2. Vajutage auruhuoba.
3. Suunake enne puhastamist aurupüstol lapile, kuni aur väljub ühtlaselt.

Veega järeltäitmine

Kui veepaagis pole piisavalt vett, vilgub LED-valgusti kiiresti punaselt ja kustub signaalheli.

Märkus

Veepump täidab aurukatelt intervallides. Kui täitmine on edukas, vilgub LED-tuli kiiresti punaselt.

Märkus

Kui aurukatlas puudub vesi või vett on liiga vähe, käivitub veepump ja transpordib vee veepaagist aurukatlasse. Täitmisprotsess võib kesta mitu minutit.

TÄHELEPANU

Kahjustused seadmel

Ebasobiva vee tõttu võivad düüsid ummistuda või vee-tasemenäidik kahjustada saada.

Ärge lisage puha destilleeritud vett. Kasutage maksimaalselt 50 % destilleeritud vett segatuna kraaniveega.

Ärge lisage kondensvett pesukuivatist.

Ärge lisage kogunenud vihmavett.

Ärge lisage puhastusvahendeid või muid lisandeid (nt lõhnu).

1. Täitke veepaak kraaniveega või kraanivee ja maksimaalselt 50 % destilleeritud vee seguga.
Seade on kasutusvalmis.

Seadme väljalülitamine

1. Seadke seadmelüliti „OFF” peale.
Joonis L
Seade on välja lülitatud.
2. Lükake lapselukk tagasi.
Auruhoob on blokeeritud.
3. Tõmmake võrgupistik pistikupesast välja.
4. Tühjendage veepaak.

Aurukatla loputamine

Loputage seadme aurukatel pärast iga kümnendat paagitäitmist puhtaks.

1. Lülitage seade välja, vt peatükki *Seadme väljalülitamine*.
2. Laske seadmel maha jahtuda.
3. Tühjendage veepaak.
4. Võtke tarvikuud tarvikualekast välja.
5. Avage hoolduslukk. Selleks pange pikendustoru lahtine ots hoolduslukule, fikseerige juhikusse ja keerake lahti.

Joonis Q

6. Täitke aurukatel veega ja pöörake tugevalt edasi-tagasi. Selle kaudu vabanevad katlakivijäägid, mis on ladestunud aurukatla põhjale.
7. Laske vesi täielikult aurukatlast välja.

Joonis R

Seadme hoidmine

1. Pistke pikendustorud suurtesse tarvikute hoidikutesse.
 2. Pistke käsidüüs ja punktjoadüüs vastavalt 1 pikendustorule.
 3. Kinnitage suur ümarhari punktjoadüüsile.
 4. Riputage pörandadüüs parkimishoidikusse.
- Joonis N**
5. Kerige kaabel peale ja hoidke tarvikualekast.
- Joonis P**
6. Kerige auruvoolik peale ja hoidke tarvikualekast.
- Joonis O**
7. Hoidke väikest ümarharja ja vuugiharja tarvikualekast.
 8. Ladustage seadet kuivas ja külmumiskindlas kohas.

Olulised rakendusjuhised

Pörandapindade puhastamine

Soovitame pörandat enne seadme kasutamist pühkida või imeda. Nii vabastatakse pörand juba enne märgpuhastust mustusest ja lahtistest osakestest.

Tekstiilide värskendamine

Enne seadme käitlemist kontrollige alati tekstiilide taluvust varjatud kohas: Aurutage tekstiili, laske kuivada ja kontrollige seejärel väruse või vormi muutusi.

Kattega või lakitud pealispindade puhastamine

TÄHELEPANU

Kahjustatud pealispinnad

Aur võib lahustada vaha, mööblipoliituri, plastkatteid või värvi ning vabastada servakandi servadelt.

Ärge suunake auru liimitud servadele, kuna servakant võib lahti tulla.

Ärge kasutage seadet pitseerimata puit- või parkettpõrandate puhastamiseks.

Ärge kasutage seadet lakitud või plastkattega pealispindade nagu nt köögi- ja elutoamööbli, uste või parketi puhastamiseks.

1. Nende pealispindade puhastamiseks aurutage korraks lappi ja pühkige sellega pealispinnad üle.

Klaasi puhastamine

TÄHELEPANU

Klaasi purunemine ja kahjustatud pealispind

Aur võib kahjustada aknaraami pitseeritud kohti ja põhjustada madalatel välistemperatuuridel pingeid aknalaaside pealispinnal ja selle kaudu klaasi purunemist.

Ärge suunake auru aknaraami pitseeritud kohtadele. Soojendage aknalaase madalatel välistemperatuuridel, aurutades kergelt kogu klaasipealispinda.

- Puhastage akna pind käsidüüsi ja kattega. Vee äratõmbamiseks kasutage aknapuhastit või pühkige pinnad kuivaks.

Tarvikute kasutamine

Aurupüstol

Aurupüstolit saab kasutada järgmiste kasutusvaldkondade jaoks ilma tarvikuteta:

- Kerge te võltide eemaldamiseks rippumatel riideesemetel: Aurutage riideeset 10-20 cm kauguselt.
- Niiske tolmu pühkimiseks: Aurutage korraks lappi ja pühkige sellega mööbel üle.

Punktjoadüüs

Punktjoadüüs sobib raskesti lipigääsetavate kohtade, vaukide, armatuuride, äravoolude, kraanikausside, WC-de, ribakardinate või küttekehade puhastamiseks. Mida lähemal on punktjoadüüs määratud kohale, seda suurem on puhastustoime, kuna temperatuur ja aurukogus on kõige suuremad. Tugevaid kattakiviladestisi võib enne auruga puhastamist töödelda sobiva puhastusvahendiga. Laske puhastusvahendil u 5 minutit mõjuda ja aurutage seejärel.

1. Lükake punktjoadüüs aurupüstolile.

Joonis F

Ümarhari (väike)

Väike ümarhari sobib raskestieemaldatavate mustuste puhastamiseks. Harjamisega saab raskestieemaldatavad mustused kergemini eemaldada.

TÄHELEPANU

Kahjustatud pealispinnad

Hari võib tundlikke pindu kriimustada.

Mitte sobilik tundlike pindade puhastamiseks.

1. Monteerige väike ümarhari punktjoadüüsile.

Joonis G

Ümarhari suur

Suur ümarhari sobib suurte, ümarate pindade, nt kraanikausside, dušialuste, vannide, köögivalamute jne puhastamiseks

TÄHELEPANU

Kahjustatud pealispinnad

Hari võib tundlikke pindu kriimustada.

Mitte sobilik tundlike pindade puhastamiseks.

1. Kinnitage suur ümarhari punktjoadüüsile.

Joonis G

Power-düüs

Power-düüs sobib raskestieemaldatava mustuse puhastamiseks ja nurkade, vaukide jms väljapuhumiseks.

1. Monteerige Power-düüs ümarharja jaoks sobivale punktjoadüüsile.

Joonis G

Vuugihari

1. Vuugiharja kasutatakse kitsaste pilude puhastamiseks, nt aknanišside ja seinas olevate väntade vahel.

Joonis G

Käsidüüs

Käsidüüs sobib väikeste pestavate pindade, dušikabiinide ja peeglite puhastamiseks.

1. Lükake käsidüüs vastavalt punktjoadüüsile aurupüstolile.

Joonis F

2. Tõmmake kate üle käsidüüsi.

Põrandadüüs

Põrandadüüs sobib pestavate sein- ja põrandakatete, nt kivipõrandate, plaatide ja PVC-põrandate puhastamiseks.

TÄHELEPANU

Aurutoimest tingitud kahjustused

Kuumus ja läbiniisutamine võivad põhjustada kahjustusi.

Kontrollige enne rakendamist kuumakindlust ja auru mõju silmatorkamatust kohas väikseima aurukogusega.

Märkus

Puhastusvahendi jäägid või hooldusemulsioonid puhastataval pinnal võivad põhjustada auruga puhastamisel triipe, mis aga mitmekordisel rakendamisel kaovad. Soovitame põrandat enne seadme kasutamist pühkida või imeda. Nii vabastatakse põrand juba enne märgpuhastust mustusest ja lahtistest osakestest. Töötage tugevast määratud pinnadel aeglaselt, et aur saaks kauem mõjuda.

1. Ühendage pikendustorud aurupüstoliga.

Joonis H

2. Lükake põrandadüüs pikendustorule.

Joonis I

3. Kinnitage põrandalapp põrandadüüsi külge.

a Pange põrandalapp takjaribadega ülespoole põrandale.

b Seadke põrandadüüs kerge survega põrandalappile.

Joonis J

Põrandalapp jääb takjakinnituse kaudu automaatselt põrandadüüsi külge.

Põrandalapi äravõtmine

1. Pange üks jalg põrandalapi jalalapatseile ja tõstke põrandadüüs üles.

Joonis J

Märkus

Alguses on põrandalapi takjariba veel väga tugev ning seda võib olla raske põrandadüüsi eemaldada. Pärast mitmekordset kasutamist ja pärast põrandalapi pesemist saab takjariba põrandadüüsi hästi eemaldada ning see on saavutanud optimaalse nakkumise.

Põrandadüüsi parkimine

1. Töö katkestamisel riputage põrandadüüs parkimis-hoidikusse.

Joonis N

Vaibaliugur

Vaibaliuguriga saab vaipu värskendada.

TÄHELEPANU

Kahjustused vaibaliuguritel ja vaibal

Vaibaliuguri määrdumised ning kuumus ja läbiniisutamine võivad põhjustada vaiba kahjustusi.

Selleks kontrollige enne rakendamist kuumakindlust ja auru mõju vaibale silmatorkamatus kohas väikseima aurukogusega.

Järgige vaibatootja puhastamisjuhiseid.

Tehke kindlaks, et vaip on enne vaibaliuguri rakendamist puhtaks imetud ja plekid on eemaldatud.

Eemaldage enne rakendamist ja pärast tööpause aurustamisega võimalikud vee kogunemised ühe äravooluga (ilma põrandalapita / tarvikutega) (kondensaat) seadmest.

Kasutage vaibaliugurit ainult põrandalapiga põrandadüüsil.

Aurupuhastage vaibaliuguri kasutamisel nõrga aurustmega.

Ärge suunake auru pidevalt ühte kohta (maksimaalselt 5 sekundit), et hoida ära tugevat niiskumist ja kahjustuste riski temperatuuri mõju tõttu.

Ärge kasutage vaibaliugurit kõrge karvaga vaipadel.

Vaibaliuguri kinnitamine põrandadüüsi külge

1. Põrandalapi kinnitamine põrandadüüsi külge, vt peatükki Põrandadüüs.
- Joonis J**
2. Libistage põrandadüüs kerge survetega vaibaliugurisse ja laske fikseeruda.
- Joonis K**
3. Alustage vaiba puhastamisega.

Vaibaliuguri eemaldamine põrandadüüsiilt

⚠ ETTEVAARTUS

Jalalaba põletused

Vaibaliugur võib aurutamisel kuumeneda.

Ärge käituge ega võtke vaibaliugurit ära paljajalu või lahtiste sandaalidega.

Käituge ja võtke vaibaliugur ära ainult sobivate jalatsitega.

1. Vajutage vaibaliuguri lapats tugeva kinganinaga alla.
 2. Tõstke põrandadüüs üles.
- Joonis K**

Hooldus ja jooksevremont

Katlakivi eemaldamine aurukatlast

Märkus

Kuna seadmesse koguneb katlakivi, soovime seadmest katlakivi eemaldada tabelis nimetatud veepaagi täitmise arvu järgi (TF=paagi täited).

Karedusvahemik	°dH	mmol/l	TF	
I	pehme	0 - 7	0 - 1,3	100
II	keskmine	7 - 14	1,3 - 2,5	90
III	kare	14 - 21	2,5 - 3,8	75
IV	väga kare	>21	>3,8	50

Märkus

Veemajandusamet või kommunaalettevõttes annavad infot kraanivee kareduse kohta.

TÄHELEPANU

Kahjustatud pealispinnad

Katlakivieemalduse lahus võib kahjustada tundlikke pealispindu.

Täitke ja tühjendage seadet ettevaatlikult.

1. Lülitage seade välja, vt peatükki Seadme väljalülitamine.
2. Laske seadmel maha jahtuda.
3. Tühjendage veepaak.
4. Võtke tarvikud tarvikulaekast välja.
5. Avage hooldusluk. Selleks pange pikendustoru lahine ots hoolduslukule, fikseerige juhikusse ja keerake lahti.

Joonis Q

6. Laske vesi täielikult aurukatlast välja.

Joonis R

TÄHELEPANU

Katlakivi eemaldusvahendist tingitud seadmekahjustused

Ebasobiv katlakivi eemaldusvahend ning katlakivi eemaldusvahendi vale doseering võivad kahjustada seadet.

Kasutage eranditult KÄRCHERi katlakivi eemaldusvahendit.

Kasutage 1 doseerimisühikut katlakivi eemaldusvahendit 0,5 l vee kohta.

7. Kasutage katlakivieemaldus-lahust vastavalt andmetele.
 8. Valage katlakivieemaldus-lahus aurukatlasse. Ärge sulgege aurukatlit.
 9. Laske katlakivieemaldus-lahusel u. 8 tundi mõjuda.
 10. Laske katlakivieemaldus-lahus täielikult aurukatlast välja.
 11. Vajaduse korral korra katlakivieemaldus-protsessi.
 12. Loputage aurukatelt 2 või 3 korda külma veega, et eemaldada katlakivieemaldus-lahuse kõik jäägid.
 13. Laske vesi täielikult aurukatlast välja.
- Joonis R**
14. Kuivatage võrguühenduskaabli hoidikut.
 15. Kruvige hooldusluk pikendustoruga kinni.

Tarvikute hooldus

(Tarvikud - olenevalt tarnekomplektist)

Märkus

Mikrokiudlapid ei sobi kuivatile.

Märkus

Lappide pesemiseks järgige pesusedelil olevaid juhiseid. Ärge kasutage pesupehmendusvahendit, et lapid saaksid mustust hästi endasse koguda.

1. Peske põrandalappe ja katteid maksimaalselt 60 °C juures pesumasinas.

Abi rikete korral

Riketel on sageli lihtsad põhjused, mille saate ise järgneva ülevaate abil kõrvaldada. Kahtluse korral või siin nimetatud rikete puhul pöörduge palun volitatud klienteendinduse poole.

⚠ HOIATUS

Elektriöögi- ja põletusoh

Niikaua kui seade on ühendatud vooluvõrku või pole veel maha jahtunud, on rikke kõrvaldamine ohtlik.

Tõmmake võrgupistik välja.

Laske seadmel maha jahtuda.

Vähendatud aurukogus

Aurukatel on katlakivine.

- Katlakivi eemaldamine aurukatlast.

LED-valgusti vilgub kiiresti punaselt ja kostub signaalheli

Veepaagis puudub vesi.

- Täitke veepaak.

Auruhoova ei saa vajutada

Auruhoob lapselukuga kaitstud.

- Lükake lapselukk ette.
Auruhoob on vabastatud.

Pikk ülessoojendusaeg

Aurukatel on katlakivine.

- Eemaldage katlakivi aurukatlast.

Suur veeväljumine

Aurukatel on katlakivine.

- Eemaldage katlakivi aurukatlast.

Tehnilised andmed

SC 4 Deluxe

Elektriühendus

Pinge	V	220 - 240
Faas	~	1
Sagedus	Hz	50
Kaitse liik		IPX4
Kaitseklass		I

Seadme võimsusandmed

Küttevõimsus	W	2250
Maksimaalne töörõhk	MPa	0,4
Ülessoojendusaeg	minutid	3
Pidev aurutamine	g/min	60
Maksimaalne aurulöökk	g/min	150

Täitekogus

Veepaak	l	1,3
Aurukatel	l	0,5

Mõõtmed ja kaalud

Kaal (ilma tarvikuteta)	kg	5,6
Pikkus	mm	400
Laius	mm	270
Kõrgus	mm	300

Õigus tehnilisteks muudatusteks.

Saturs

Vispärigas norādes	74
Noteikumiem atbilstoša lietošana.....	74
Apkārtējās vides aizsardzība	74
Piederumi un rezerves daļas.....	74
Piegādes komplekts	74
Garantija.....	75
Drošības ierīces	75
Ierīces apraksts.....	75
Montāža	75
Darbība	76
Svarīgas lietošanas norādes.....	77
Piederumu lietošana	77
Kopšana un apkope	78
Palīdzība traucējumū gadījumā.....	79
Tehniskie dati	79

Vispārīgās norādes



Pirms uzsākt ierīces lietošanu, izlasiet šo oriģinālo lietošanas instrukciju un pievienotās drošības norādes. Rīkojieties saskaņā ar tām.

Saglabājiet abus bukletus turpmākai lietošanai vai nākamajam īpašniekam.

Noteikumiem atbilstoša lietošana

Ierīci izmantojiet tikai sadzīves vajadzībām. Ierīce nodrošina tīrīšanu ar tvaikiem un to ar atbilstošiem piederumiem var izmantot atbilstoši šīs lietošanas pamācības norādēm. Tīrīšanas līdzekļi nav nepieciešami. Ievērojiet drošības norādījumus.

Apkārtējās vides aizsardzība



Iepakojuma materiāli ir atkārtoti pārstrādājami. Lūdzu, atbrīvojieties no iepakojuma videi draudzīgā veidā.



Elektriskās un elektroniskās ierīces satur vērtīgus pārstrādājamus materiālus un bieži vien tādas sastāvdaļas kā baterijas, akumulatorus vai eļļu, kuri neatbilstošas apstrādes vai nepareizas utilizācijas rezultātā var radīt potenciālu apdraudējumu cilvēku veselībai un apkārtējai videi. Tomēr šīs sastāvdaļas ir nepieciešamas ierīces pareizai darbībai. Ar šo simbolu marķētās ierīces nedrīkst izmest kopā ar sadzīves atkritumiem.

Informācija par sastāvdaļām (REACH)

Pāršreizejo informāciju par sastāvvielām atradīsiet: www.kaercher.de/REACH

Piederumi un rezerves daļas

Izmantot tikai oriģinālos piederumus un oriģinālas rezerves daļas, jo tie garantē drošu un nevainojamu ierīces darbību.

Informāciju par piederumiem un rezerves daļām skatīt www.kaercher.com.

Piegādes komplekts

Ierīces piegādes komplekts ir attēlots uz iepakojuma. Izsaņojot pārbaudiet, vai saturs ir pilnīgs. Ja trūkst piederumi vai transportēšanas laikā radušies bojājumi, lūdzu, informējiet tirgotāju.

Garantija

Katrā valstī ir spēkā mūsu uzņēmuma atbildīgās sabiedrības izdotie garantijas nosacījumi. Garantijas termiņā Jūsu ierīces iespējamās darbības traucējumus mēs novērsim bez maksas, ja to cēlonis būs materiāla vai ražošanas kļūda. Garantijas gadījumā ar pirkumu apliecināšanu dokumentu vērsieties pie tirgotāja vai tuvākajā pilnvarotajā klientu apkalpošanas dienestā. (Adresi skatīt aizmugurē)



Drošības ierīces

⚠ UZMANĪBU

Atvienotas vai mainītas drošības ierīces
Drošības ierīces ir paredzētas jūsu aizsardzībai.
Nemainiet un neatvienojiet drošības ierīces.

Simboli uz ierīces

(Atkarībā no ierīces tipa)

	Apdegumu draudi, ekspluatācijas laikā ierīces virsma sakarst
	Tvaika izraisīti apdeguma draudi
	Izlasiet lietošanas pamācību

Spiediena regulators

Spiediena regulators ekspluatācijas laikā uztur pēc iespējas nemainīgu tvaika katla spiedienu. Apsilde tiek izslēgta, sasniedzot maksimālo tvaika katla darba spiedienu, un atkārtoti ieslēgta brīdī, kad pēc tvaika ņemšanas tvaika katlā ir konstatēts spiediena kritums.

Drošības termostats

Drošības termostats novērš ierīces pārkaršanu. Drošības termostats izslēdz ierīci, ja tā pārkarst drošības un katla termostata atteices gadījumā. Lai atiestatītu drošības termostatu, sazinieties ar atbildīgo KÄRCHER klientu dienestu.

Katla termostats

Katla termostats nodrošina izslēgšanu kļūdas gadījumā, piemēram, ja tvaika katlā nav ūdens un turpina celties tvaika katla temperatūra. Pēc ūdens iepildes ierīce atkal ir gatava darbam.

Apkopes noslēgs

Apkopes noslēgs nodrošina pārspiediena rašanos tvaika katlā. Apkopes noslēgs darbojas līdzīgi pārspiediena vārstam. Ja ir bojāts spiediena regulators un tvaika katlā rodas pārspiediens, tad atveras drošības noslēgta pārspiediena vārsts un izplūst tvaiks. Šādā gadījumā pirms atkārtotas ierīces ekspluatācijas sazinieties ar KÄRCHER klientu dienestu.

Ierīces apraksts

Šajā lietošanas pamācībā ir aprakstīts maksimālais aprīkojums. Atkarībā no modeļa iespējamas piegādes komplekta atšķirības, skatiet iepakojumu.

Attēlus skatiet grafika lappusē.

Attēls A

- ① LED lampiņas
- ② Izvēles slēdzis
- ③ Piederumu nodalījums

- ④ Nešanas rokturis
- ⑤ Ūdens tvertne
- ⑥ Strāvas pieslēguma vads ar tīkla kontaktspraudni
- ⑦ Indikācija - OFF (izsl.) pozīcija
- ⑧ Minimālā tvaika pakāpe
- ⑨ Vidējā tvaika pakāpe
- ⑩ Maksimālā tvaika pakāpe
- ⑪ Apkopes noslēgs
- ⑫ Grīdas tīrīšanas sprauslas novietošanas turētājs
- ⑬ Vadības ritenis
- ⑭ Tvaika pistole
- ⑮ Tvaika svira
- ⑯ Atbloķēšanas taustiņš
- ⑰ Bērnu drošības elements
- ⑱ Tvaika šūtene
- ⑲ Punktveida strūkļas sprausla
- ⑳ Maza apaļā suka
- ㉑ **Liela apaļā suka
- ㉒ **Jaudas sprausla
- ㉓ Spraugu suka
- ㉔ Rokas sprausla
- ㉕ Rokas sprauslas mikrošķiedras pārvalks
- ㉖ Pagarināšanas caurules (2 gab.)
- ㉗ Atbloķēšanas taustiņš
- ㉘ Grīdas sprausla
- ㉙ Līpaizdare
- ㉚ Mikrošķiedras drāna grīdai (1 gab.)
- ㉛ **Mikrošķiedras drāna grīdai (2 gab.)
- ㉜ **Pakļāju tīrīšanas uzliktnis
- ㉝ Atkaļķošanas līdzeklis

**opcionāls

Montāža

Piederumu montāža

1. Uzspraudiet piederuma vaļējo galu uz tvaika pistoles, līdz nofiksējas tvaika pistoles atbloķēšanas poga.
Attēls F
2. Uzbīdīet piederuma atvērto galu uz punktveida sprauslas.
Attēls G
3. Savienojiet pagarinājuma caurules ar tvaika pistoli.
 - a Uzbīdīet 1. pagarinājuma cauruli uz tvaika pistoles, līdz nofiksējas tvaika pistoles atbloķēšanas poga. Savienojuma caurule ir pievienota.
 - b Uzbīdīet 2. pagarinājuma cauruli 1. pagarinājuma caurulei. Savienojuma caurules ir savienotas.**Attēls H**

4. Uzbīdīet piederumu un/vai grīdas sprauslu pagarinājuma caurules brīvajam galam.

Attēls I

Piederums ir pievienots.

Piederumu atvienošana

1. Atbīdīet bērnu drošības elementu. Tvaika svira ir bloķēta.
2. Nospiediet atbloķēšanas taustiņu un atvienojiet daļas.

Attēls M

Darbība

Ūdens iepilde

Ūdens tvertni var noņemt, lai veiktu uzpildi, vai to uzpildīt, neizņemot no ierīces.

IEVĒRĪBAI

Ierīces bojājumi

Nepiemērots ūdens var nosprostot sprauslas, resp., bojāt ūdens līmeņa indikatoru.

Neiepilldiet tīru, destilētu ūdeni. Izmantojiet maksimāli 50 % destilēta un krāna ūdens maisījumu.

Neiepilldiet veļas žāvētāja kondensācijas ūdeni.

Neiepilldiet savāktu lietus ūdeni.

Neiepilldiet tīrīšanas līdzekļus vai citus papildinājumus (piem., aromātus).

Ūdens tvertni uzpildei noņemt

1. Izvelciet ūdens tvertni vertikāli augšup.
- Attēls B**
2. Ūdens tvertni vertikāli uzpildīt ar krāna ūdeni vai krāna ūdens un augstākais 50 % destilēta ūdens maisījumu.
 3. Ievietojiet ūdens tvertni un spiediet to leju, līdz tā nofiksējas.

Ūdens tvertnes uzpildi veikt tieši pie ierīces

1. Ūdens tvertnes iepildes atverē no trauka iepildīt krāna ūdeni vai krāna ūdens un augstākais 50 % destilēta ūdens maisījumu.

Attēls C

Ierīces ieslēgšana

Norādījumi

Ja tvaika katlā nav ūdens vai arī ūdens daudzums ir nepietiekams, sāk darboties ūdens sūkņis, kas ūdeni padod no tvertnes uz tvaika katlu. Uzpildes process var ilgt vairākas minūtes.

Norādījumi

Ierīce ik pēc 60 sekundēm īslaicīgi aizver vārstu un šai brīdī ir dzirdams kluss klikšķis. Aizvēršana novērš vārsta iekļīšanās. Šis process neietekmē tvaika izplūdi.

1. Novietojiet ierīci uz stingras pamatnes.
2. Iespraudiet tīkla spraudni kontaktlīdzda.
3. Izvēles slēdzi no pozīcijas OFF pagrieziet tvaika iesatīšanas pozīcijā.

Attēls D

- LED līste deg sarkanā krāsā un lēnām nodzīst.
- Apmēram pēc 3 minūtēm LED diode pastāvīgi deg zaļā krāsā. Ierīce ir darba gatavībā.

Attēls E

5. Nospiediet tvaika sviru.

Attēls F

Tvaiks noplūst.

Tvaika daudzuma regulēšana

Izplūstošais tvaika apjoms tiek regulēts ar tvaika apjoma izvēles slēdzi. Izvēles slēdzim ir trīs pozīcijas.

	Maksimālais tvaiku daudzums
	Vidējs tvaika daudzums
	Minimālais tvaiku daudzums

1. Iestatiet tvaika apjoma izvēles slēdzi uz vēlamo tvaika apjomu.
2. Nospiediet tvaika sviru.
3. Pirms uzsākt tīrīšanas darbus, pavērsiet tvaika pistoli pret drānu, līdz tvaiks sāk plūst vienmērīgi.

Ūdens papildināšana

Ja ūdens tvertnē nav pietiekami daudz ūdens, LED diode ātri mirgo sarkanā krāsā un atskan skaņas signāls.

Norādījumi

Ūdens sūkņis tvaika katla uzpildi veic ar intervāliem. Ja uzpilde bijusi veiksmīga, LED gaisma ātri mirgo sarkanā krāsā.

Norādījumi

Ja tvaika katlā nav ūdens vai arī ūdens daudzums ir nepietiekams, sāk darboties ūdens sūkņis, kas ūdeni padod no tvertnes uz tvaika katlu. Uzpildes process var ilgt vairākas minūtes.

IEVĒRĪBAI

Ierīces bojājumi

Nepiemērots ūdens var nosprostot sprauslas, resp., bojāt ūdens līmeņa indikatoru.

Neiepilldiet tīru, destilētu ūdeni. Izmantojiet maksimāli 50 % destilēta un krāna ūdens maisījumu.

Neiepilldiet veļas žāvētāja kondensācijas ūdeni.

Neiepilldiet savāktu lietus ūdeni.

Neiepilldiet tīrīšanas līdzekļus vai citus papildinājumus (piem., aromātus).

1. Ūdens tvertni uzpildīt ar krāna ūdeni vai krāna ūdens un augstākais 50 % destilēta ūdens maisījumu.
- Ierīce ir darba gatavībā.

Ierīces izslēgšana

1. Ierīces slēdzi iestatīt uz "OFF" (izsl.).

Attēls L

Ierīce ir izslēgta.

2. Atbīdīet bērnu drošības elementu. Tvaika svira ir bloķēta.
3. Atvienojiet tīkla spraudni no kontaktlīdzdas.
4. Iztukšojiet ūdens tvertni.

Tvaika katla skalošana

Izskalojiet ierīces tvaika katlu pēc katras desmitās tvertnes uzpildes.

1. Izslēdziet ierīci, skatiet nodaļu *Ierīces izslēgšana*.
2. Ļaujiet ierīcei atdzīst.
3. Iztukšojiet ūdens tvertni.
4. Izņemiet piederumu no piederumu nodalījuma.
5. Atveriet apkopes noslēgu. Lai to paveiktu, novietojiet pagarinājuma caurules brīvo galu uz apkopes noslēga, nofiksējiet to vadotnē un atskrūvējiet.

Attēls Q

6. Tvaika katlu piepildīt ar ūdeni un spēcīgi svārstīt uz abām pusēm. Tādējādi tiek atbrīvotas kaļķa atliekas, kas nogulsņējušās tvaika katla apakšā.

7. No tvaika katla pilnībā iztecināt ūdeni.
Attēls R

ierīces uzglabāšana

1. Pagarinājuma caurules iespraust papildaprīkojuma lielajā turētājā.
2. Uz 1 pagarinājuma caurules uzspraut rokas sprauslu un uz otras punktveida strūklas sprauslu.
3. Pie punktveida strūklas caurules piestiprināt apaļo suku.
4. Iekariet grīdas tīrīšanas sprauslu novietošanas turētājā.

Attēls N

5. Uzītīt kabeli un ievietot uzglabāšanas nodalījumā.

Attēls P

6. Uzītīt tvaika šļūteni un ievietot uzglabāšanas nodalījumā.

Attēls O

7. Mazo apaļo suku un spraugu sprauslu ievietot piederumu nodalījumā.
8. Iekārtu uzglabājiet sausā un pret salu nodrošinātā vietā.

Svarīgas lietošanas norādes

Grīdas virsmas tīrīšana

Pirms ierīces izmantošanas iesakām izslaucīt vai izsūkt grīdu. Šādi grīda jau pirms mitrās tīrīšanas būs tīra no netīrumiem un brīvajām daļiņām.

Tekstila izstrādājumu atsvaidzināšana

Pirms apstrādes ar ierīci vienmēr pārbaudiet tekstila izstrādājumu savietojamību aizsegtā vietā: apstrādājiet tekstila izstrādājumu ar tvaiku, ļaujiet tam izžūt un pārbaudiet, vai nav radusies krāsas vai formas deformācija.

Krāsotu vai lakotu virsmu tīrīšana

IEVĒRĪBAI

Bojātas virsmas

Tvaiks var izraisīt vaska, mēbeļu lakas, plastmasas pārklājumu vai krāsas bojājumus un malu līmēto virsmu atlīmēšanu.

Nevērsiet tvaika strūklu uz līmētām malām, jo to līme var izšķīst.

Neizmantojiet ierīci neapstrādāta koka vai parketa grīdu tīrīšanai.

Neizmantojiet ierīci lakotu vai ar plastmasu pārklātu virsmu, piemēram, virtuves un viesistabas mēbeļu, durvju vai parketa tīrīšanai.

1. Lai tīrītu šādas virsmas, nedaudz apstrādājiet ar tvaiku drāniņu un tad veiciet tīrīšanu.

Stikla tīrīšana

IEVĒRĪBAI

Stikla plīšana un bojātas virsmas

Tvaiks var bojāt loga rāmja hermetizētās vietas un zemās āra temperatūrās radīt loga stikla rūs nospiegjojamu, izraisot tās saplīšanu.

Nevērsiet tvaika strūklu pret loga rāmja hermetizētajām vietām.

Zemās āra temperatūrās veiciet loga stiklu uzsildi, nedaudz apstrādājot ar tvaiku visu stikla virsmu.

- Loga stikla virsmu tīriet ar rokas sprauslu un pārvalku. Ūdens noņemšanai izmantojiet stikla tīrītāju vai noslaukiet virsmas.

Piederumu lietošana

Tvaika pistole

Tvaika pistoli bez piederumiem var izmantot šādiem mērķiem:

- Nedaudz saburzīta, pakārta apgērba gludināšanai: apgērba apstrādi ar tvaiku veiciet no 10-20 cm attāluma.
- Mitrajai putekļu tīrīšanai: Nedaudz apstrādājiet ar tvaiku drāniņu un veiciet mēbeļu tīrīšanu.

Punktveida strūklas sprausla

Punktveida sprausla ir paredzēta grūti pieejamo vietu, šuvju, armatūru, izplūdes elementu, izlietņu, tualetšu ža-lūziju vai radiatoru tīrīšanai. Jo tuvāk punktveida sprausla atrodas netīrajai vietai, jo labāka ir tās tīrīšanas darbība, jo pie sprauslas izplūdes ir vislielākā temperatūra un tvaika daudzums. Biezas kaļķa nogulsnes pirms tvaika tīrīšanas var apstrādāt ar piemērotu tīrīšanas līdzekli. Ļaujiet tīrīšanas līdzeklim iedarboties apm. 5 minūtes un tad veiciet tīrīšanu ar tvaiku.

1. Uzbīdīet punktveida sprauslu tvaika pistolei.

Attēls F

Apalā suka (maza)

Mazā apalā suka ir piemērota grūti noņemamu netīrumu tīrīšanai. Sukas ļauj vieglāk notīrīt grūti noņemamus netīrumus.

IEVĒRĪBAI

Bojātas virsmas

Suka var bojāt trauslas virsmas.

Nav piemērota trauslu virsmu tīrīšanai.

1. Uzmontējiet apaļo mazo apaļo suku punktveida sprauslai.

Attēls G

Liela apalā suka

Lielā apalā suka ir piemērota lielu, apaļu laukumu, piem., izlietnes, dušas vanniņas, vannas, virtuves izlietnes utt. tīrīšanai.

IEVĒRĪBAI

Bojātas virsmas

Suka var bojāt trauslas virsmas.

Nav piemērota trauslu virsmu tīrīšanai.

1. Pie punktveida strūklas caurules piestiprināt apaļo suku.

Attēls G

Jaudas sprausla

Jaudas sprausla ir piemērota noturīgu netīrumu tīrīšanai un stūru, spraugu utt. izpūšanai.

1. Uzmontējiet jaudas sprauslu uz apaļai sukai paredzētās punktveida strūklas sprauslas.

Attēls G

Spraugu suka

1. Spraugu suka tiek izmantota šauru spraugu tīrīšanai, piem., starp loga nišām un kloķiem sienā.

Attēls G

Rokas sprausla

Rokas sprausla ir paredzēta nelielu mazgājamo virsmu, dušas kabīņu un spoguļu tīrīšanai.

1. Uzbīdīet rokas sprauslu atbilstoši punktveida sprauslai uz tvaika pistoles.

Attēls F

2. Pārvelciet rokas sprauslai pārvalku.

Grīdas sprausla

Grīdas sprausla ir paredzēta mazgājamo sienas un grīdas virsmu, piem. akmens grīdu, flīžu un polivinilhlorīda grīdu tīrīšanai.

IEVĒRĪBA!

Tvaika radītie bojājumi

Karstums un mitrums var radīt bojājumus.

Pirms lietošanas neuzkrītošā vietā pārbaudiet karstumnoturību un tvaika iedarbību ar mazāko tvaika daudzumu.

Norādījumi

Tvaika tīrīšanas laikā tīrīšanas līdzekļa atliekas vai košanas emulsijas uz tīrāmās virsmas var radīt svēdras, kas pazūd pēc atkārtotas tīrīšanas.

Pirms ierīces izmantošanas iesakām izslaucīt vai izsūkt grīdu. Šādi rīkojoties, jau pirms mitrās tīrīšanas uz grīdas nebūs neitrumu un grūžu. Ļoti neīrās virsmas tīriet lēni, lai tvaiks iedarbotos ilgāk.

1. Savienojiet pagarinājuma caurules ar tvaika pistoli.

Attēls H

2. Uzbīdīet grīdas sprauslu pagarinājuma caurulei.

Attēls I

3. Piestipriniet grīdas drānu grīdas sprauslai.

a. Novietojiet grīdas drānu ar līpsavienojumiem uz augšu.

b. Novietojiet grīdas sprauslu uz grīdas drānas un to viegli piespiediet.

Attēls J

Grīdas drāna ar līpsavienojumiem pielīp pie grīdas sprauslas.

Grīdas drānas noņemšana

1. Uzkāpiet ar kāju uz grīdas drānas mēlītes un paceļiet grīdas sprauslu augšup.

Attēls J

Norādījumi

Sākumā grīdas tīrīšanas drānas Velcro stiprinājums vēl ir ļoti spēcīgs un šādā gadījumā grūti atvienojams no grīdas tīrīšanas sprauslas. Pēc vairākkārtējas lietošanas un pēc grīdas tīrīšanas drānas izmazgāšanas to ir viegli atvienot no grīdas tīrīšanas sprauslas un tas ir sasniedzis optimālo saķeri.

Grīdas tīrīšanas sprauslas novietošana

1. Ja ekspluatācija tiek pārtraukta, grīdas tīrīšanas sprauslu nepieciešams iekarināt novietošanas turētājā.

Attēls N

Paklāju tīrīšanas uzliktnis

Ar paklāju tīrīšanas uzliktni iespējams atsvaidzināt paklājus.

IEVĒRĪBA!

Paklāju tīrīšanas uzliktna un paklāja bojājumi

Netīrs paklāju tīrīšanas uzliktnis, kā arī karstums un mitrums var radīt paklāja bojājumus.

Tādēļ pirms lietošanas pārbaudiet paklāja izturību pret karstumu un tvaika iedarbību neuzkrītošā vietā ar nelielāko tvaika daudzumu.

Ievērojiet paklāja ražotāja tīrīšanas norādes.

Pārliecinieties, ka paklājs pirms paklāju tīrīšanas uzliktna lietošanas ir izsūkts un no tā ir iztīrīti traipi.

Pirms lietošanas un pēc darbības pārtraukumiem, nolaižot tvaiku notekā (bez grīdas tīrāmās drānas / ar papildaprīkojumu), atbrīvojiet no iespējamās ūdens uzkrāšanās ierīci (kondensāts).

Izmantojiet paklāju tīrīšanas uzliktni tikai ar grīdas tīrīšanas drānu pie grīdas uzgaļa.

Izmantojot paklāju tīrīšanas uzliktni darbam ar tvaiku, izvēlieties zemu tvaika jaudas līmeni.

Neturiet tvaiku ilgstoši vienā vietā (maksimāli 5 sekundes), lai izvairītos no spēcīga mitruma un temperatūras iedarbības bojājumu riska.

Neizmantojiet paklāju tīrīšanas uzliktni paklājiem ar garām plūksnām.

Piestipriniet paklāju tīrīšanas uzliktni pie grīdas uzgaļa

1. Piestipriniet grīdas tīrīšanas drānu pie grīdas uzgaļa, skatīt nodaļu *Grīdas sprausla*.

Attēls J

2. Grīdas uzgali ar vieglu spiedienu ieslidināt paklāju tīrīšanas uzliktni un ļaut nofiksēties.

Attēls K

3. Sākt paklāja tīrīšanu.

Paklāja uzliktna noņemšana no grīdas sprauslas

△ UZMANĪBU

Pēdu apdegumi

Paklāju tīrīšanas uzliktnis saskarē ar tvaiku var uzkarst. Paklāju tīrīšanas uzliktni neizmantojiet un nenoņemiet ar baltām kājām vai atvērtām sandalēm.

Paklāju tīrīšanas uzliktni izmantot un noņemt tikai ar atbilstošiem apaviem.

1. Paklāja uzliktna mēlīti ar apavu purngalu nospiež uz leju.

2. Paceliet uz augšu grīdas tīrīšanas sprauslu.

Attēls K

Kopšana un apkope

Tvaika katla atkalķošanas

Norādījumi

Tā kā ierīcē veidojas kaļķa nosēdumi, iesakām to atkalķot pēc tabulā norādīto ūdens tvertnes uzpildes reīžu skaita (TF = tvertnes uzpildes reizes).

Cietības līmenis	°dH	mmol/l	TF	
I	mīksts	0–7	0–1,3	100
II	vidējs	7–14	1,3–2,5	90
III	ciets	14–21	2,5–3,8	75
IV	ļoti ciets	> 21	> 3,8	50

Norādījumi

Informāciju par krāna ūdens cietību vaicājiet jūsu ūdens apgādes uzņēmumā vai pilsētas atbildīgajā iestādē.

IEVĒRĪBA!

Bojātas virsmas

Atkalķošanas šķīdums var bojāt trauslas virsmas.

Ierīces uzpildi un iztukšošanu veiciet rūpīgi.

1. Izslēdziet ierīci, skatiet nodaļu *Ierīces izslēgšana*.

2. Ļaujiet ierīcei atdzist.

3. Iztukšojiet ūdens tvertni.

4. Izņemiet piederumu no piederumu nodalījuma.

5. Atveriet apkopes noslēgu. Lai to paveiktu, novietojiet pagarinājuma caurules brīvo galu uz apkopes noslēga, nofiksējiet to vadotnē un atskrūvējiet.

Attēls Q

6. No tvaika katla pilnībā iztecina ūdeni.

Attēls R

IEVĒRĪBA!

Atkalķošanas līdzekļa radītie ierīces bojājumi

Nepiemērots atkalķošanas līdzeklis un nepareiza atkalķošanas līdzekļa dozēšana var radīt ierīces bojājumus.

Izmantojiet tikai KÄRCHER atkalķošanas līdzekli.

0,5 l ūdens pievienojiet 1 atkaļķošanas līdzekļa dozēšanas vienību.

- Atkaļķošanas šķīdumu izmantot atbilstoši norādēm.
 - Tvaika katlā iepildiet atkaļķošanas šķīdumu. Neaizveriet tvaika katlu.
 - Ļaujiet atkaļķošanas šķīdumam iedarboties apm. 8 stundas.
 - Atkaļķošanas šķīdumu pilnībā iztecināt no tvaika katla.
 - Nepieciešamības gadījumā atkārtot atkaļķošanas procesu.
 - Izskalojiet tvaika katlu 2 vai 3 reizes ar aukstu ūdeni, lai atbrīvotos no visām atkaļķošanas šķīduma atliekām.
 - No tvaika katla pilnībā iztecināt ūdeni.
- Attēls R**
- Nožāvēt tīkla pieslēguma kabeļa stiprinājumu.
 - Pieskrūvējiet apkopes noslēgu ar pagarinājuma cauruli.

Piederumu kopšana

(piederumi - atbilstoši piegādes komplektam)

Norādījumi

Mikrošķiedras drānas nav piemērotas žāvētājam.

Norādījumi

Veicot drānu mazgāšanu, skatiet mazgāšanas birkas norādes. Nelietojiet veļas mīkstinātāju, lai drānas nezaudētu labo netīrumu savākšanas spēju.

- Grīdas drānas un pārvalkus veļasmašīnā mazgājiet ar maksimāli 60 °C temperatūru.

Palīdzība traucējumu gadījumā

Traucējumu cēloņi bieži vien ir vienkārši un tos ar turpmākā pārskata palīdzību var novērst pašu spēkiem. Šaubu vai nenorādītu traucējumu gadījumā, lūdzam, vērsieties autorizētā klientu servisā.

△ BRĪDINĀJUMS

Strāvas trieciens un apdegumu draudi

Traucējumnovēršana ir bīstama, ja ierīce ir pievienota strāvas tīklam vai vēl nav atdzisusi.

Atvienojiet strāvas vada spraudni.

Ļaujiet ierīcei atdzist.

Samazināts tvaiku daudzums

Tvaika katls ir aizkaļķojies.

- Atkaļķot tvaika katlu.

LED diode ātri mirgo sarkanā krāsā un atskan skaņas signāls

Ūdens tvertnē nav ūdens.

- Uzpildīt ūdens tvertni.

Nevar nospiegt tvaika sviru

Tvaika svira ir nofiksēta ar bērnu drošības elementu.

- Pabīdīt uz priekšu bērnu drošības elementu. Tvaika svira ir atbloķēta.

Ilgs uzsīšanas laiks

Tvaika katls ir aizkaļķojies.

- Atkaļķojiet tvaika katlu.

Palielināta ūdens izplūde

Tvaika katls ir aizkaļķojies.

- Atkaļķojiet tvaika katlu.

Tehniskie dati

SC 4 Deluxe

Strāvas pieslēgums

Spriegums	V	220 - 240
-----------	---	-----------

Fāze	~	1
------	---	---

Frekvence	Hz	50
-----------	----	----

Aizsardzības veids		IPX4
--------------------	--	------

Aizsardzības klase		I
--------------------	--	---

Ierīces jaudas dati

Apsildes jauda	W	2250
----------------	---	------

Maksimālais darba spiediens	MPa	0,4
-----------------------------	-----	-----

Uzsildes laiks	Minūtes	3
----------------	---------	---

Ilgstoša tvaika padeve	g/min	60
------------------------	-------	----

Maksimālais tvaika spiediens	g/min	150
------------------------------	-------	-----

Uzpildes līmenis

Ūdens tvertne	l	1,3
---------------	---	-----

Tvaika katls	l	0,5
--------------	---	-----

Izmēri un svars

Svars (bez piederumiem)	kg	5,6
-------------------------	----	-----

Garums	mm	400
--------	----	-----

Platums	mm	270
---------	----	-----

Augstums	mm	300
----------	----	-----

Paturētas tiesības veikt tehniskas izmaiņas.

Turinys

Bendrosios nuorodos	79
Naudojimas pagal paskirtį	79
Aplinkos apsauga	80
Priedai ir atsarginės dalys	80
Komplektacija	80
Garantija	80
Saugos įtaisai	80
Prietaiso aprašymas	80
Montavimas	81
Naudojimas	81
Svarbūs naudojimo nurodymai	82
Priedų naudojimas	82
Techninė priežiūra ir eksploatacinės parengties užtikrinimas	84
Trikčių šalinimas	84
Techiniai duomenys	84

Bendrosios nuorodos



Prieš pradėdami naudoti prietaisą, perskaitykite šią originalią naudojimo instrukciją ir pridėdamus saugos nurodymus. Laikykitės jų.

Išsaugokite abi knygeles vėlesniam naudojimui arba kitam prietaiso savininkui.

Naudojimas pagal paskirtį

Šį įrenginį naudokite tik privačiai. Įrenginys skirtas valymui garais ir jį galima naudoti su tinkamais priedais, kaip aprašyta šioje naudojimo instrukcijoje. Valymo priemonės nereikalingos. Paisykite saugos reikalavimų.

Aplinkos apsauga



Pakuotės medžiagos gali būti perdirbamos. Pakuotės atliekas prašome šalinti laikantis aplinkos apsaugos teisės aktų reikalavimų.



Elektros ir elektroniniuose prietaisuose būna vertingų perdirbamųjų medžiagų ir dažnai, pvz., galvaninių elementų, akumuliatorių sudedamųjų dalių, arba alyvos, kurias netinkamai naudojant

arba jas šalinant ne pagal reikalavimus gali kilti pavojus žmonių sveikatai ir aplinkai. Tačiau norint tinkamai eksploatuoti prietaisą šios sudedamosios dalys yra būtinos. Šiuo simboliu pažymėtus prietaisus draudžiama šalinti su buitinėmis atliekomis.

Nuorodos dėl sudedamųjų medžiagų (REACH)

Naujausią informaciją apie sudedamąsias medžiagas rasite: www.kaercher.de/REACH

Priedai ir atsarginės dalys

Naudokite tik originalius priedus ir originalas atsargines dalis – taip užtikrinsite, kad įrenginys veiktų patikimai ir be triukšų.

Informaciją apie priedus ir atsargines dalis rasite svetainėje www.kaercher.com.

Komplektacija

Įrenginio tiekiamo komplekto sudėtis parodyta ant pakuotės. Išpakavę patikrinkite, ar yra visos įrenginio detalės. Jei trūksta priedų arba yra transportavimo pažeidimų, praneškite apie tai pardavėjui.

Garantija

Kiekvienoje šalyje galioja mūsų įgaliotų pardavėjų nustatytos garantijos sąlygos. Galimus prietaiso gedimus garantijos galiojimo laikotarpiu pašalinsime nemokamai, jei tokių gedimų priežastis buvo netinkamos medžiagos ar gamybos klaidos. Dėl garantinių gedimų šalinimo kreipkitės į savo pardavėją arba artimiausią klientų aptarnavimo tarnybą pateikdami pirkimą patvirtinančią kasos kvitą.

(Adresą rasite kitoje pusėje)

Saugos įtaisai

⚠ **ATSARGIAI!**

Trūkstami arba pakeisti saugos įtaisai

Apsauginiai įtaisai garantuoja jūsų saugą.

Apsauginius įtaisus modifikuoti ar apeiti draudžiama.

Simboliai ant prietaiso

(Priklausomai nuo prietaiso tipo)

	Pavojus nusideginti, prietaiso paviršius naudojimo metu įkaista
	Pavojus nusiplikyti garais
	Perskaitykite naudojimo instrukciją

Slėgio reguliatorius

Slėgio reguliatorius slėgį garų katile naudojimo metu palaiko kuo pastovesnį. Garo katilė pasiekus maksimalų darbinį slėgį šildymas atjungiamas, o slėgiui nukritus dėl sumažėjusių garų kiekio, jis vėl įjungiamas.

Apsauginis termostatas

Apsauginis termostatas apsaugo įrenginį nuo perkaitimo. Jeigu slėgio reguliatorius ir katilė termostatas sugenda ir įrenginys perkaista, apsauginis termostatas įrenginį išjungia. Norėdami atstatyti apsauginį termostatą, kreipkitės į atsakingą KÄRCHER klientų aptarnavimo tarnybą.

Katilo termostatas

Klaidos atveju katilo termostatas atjungia šildymą, pvz., jeigu garų katilė nėra vandens ir temperatūra garų katilė pakyla.

Kai tik papildysite vandens, įrenginį vėl galima bus naudoti.

Techninės priežiūros sklendė

Techninės priežiūros sklendė uždaro garų katilį ir apsaugo nuo susidarancio slėgio. Techninės priežiūros sklendė kartu yra ir viršslėgio vožtuvas. Jeigu slėgio reguliatorius sugedęs ir garų katilė susidaro garų slėgis, atsidaro viršslėgio vožtuvas ir garai per techninės priežiūros sklendę išeina į išorę.

Prieš pakartotinai naudodami įrenginį, kreipkitės į KÄRCHER klientų aptarnavimo tarnybą.

Prietaiso aprašymas

Šioje naudojimo instrukcijoje aprašoma išsami galima konstrukcija. Atsižvelgiant į modelį, kiekvienoje komplektacijoje yra skirtingų, žr. pakuotė.

Paveikslai pateikti grafikų puslapyje.

Paveikslas A

- 1 Šviesos diodų lemputės
- 2 Pasirinkimo jungiklis
- 3 Priedų dėtuve
- 4 Nešiojimo rankena
- 5 Vandens talpykla
- 6 Maitinimo tinklo laidas su tinklo kištuku
- 7 Rodmuo, padėtis „OFF“ (išjungta)
- 8 Minimalus garų lygis
- 9 Vidutinis garų lygis
- 10 Maksimalus garų lygis
- 11 Techninės priežiūros sklendė
- 12 Grindų valymo antgalio laikymo atrama
- 13 Kreipiamasis ratukas
- 14 Garo pistoletas
- 15 Garo svirtis
- 16 Atblokavimo mygtukas
- 17 Apsauga nuo vaikų
- 18 Garų žarna
- 19 Tiesios srovės purkštukas
- 20 Mažas apvalusis šepety
- 21 **Didelis apvalus šepety
- 22 **Purkštukas „Power“
- 23 Siūlių šepety
- 24 Rankinis antgalis

- 25 Rankinio purkštuko mikropluošto apvalkalas
- 26 Ilginimo vamzdžiai (2 vienetai)
- 27 Atblokavimo mygtukas
- 28 Grindų purkštukas
- 29 Jungtis
- 30 Mikropluošto grindų šluostė (1 vienetas)
- 31 **Mikropluošto grindų šluostė (2 vienetai)
- 32 **Adapteris kilimams
- 33 Nukalkinimo priemonė

**pasirenkami priedai

Montavimas

Priedų montavimas

- Atvirą priedo galą užmaukite ant garų pistoleto ir stumkite jį tol, kol užsifiksuos garų pistoleto blokaivimo panaikinimo mygtukas.

Paveikslas F

- Užstumkite atvirą priedo galą ant garų purkštuko arba garų pistoleto.

Paveikslas G

- Sujungkite prailginimo vamzdį su garo pistoletu.
 - 1-ąjį prailginimo vamzdį užmaukite ant garų pistoleto ir stumkite jį tol, kol užsifiksuos garų pistoleto blokaivimo panaikinimo mygtukas. Sujungimo vamzdis sujungtas.
 - 2-ąjį prailginimo ilginimo vamzdį įstumkite į 1-ąjį ilginimo vamzdį. Sujungimo vamzdžiai sujungti.

Paveikslas H

- Užstumkite priedą ir (arba) grindų antgalį ant laisvo prailginimo vamzdžio galo.

Paveikslas I

Priedas sujungtas.

Priedų išmontavimas

- Apsaugą nuo vaikų stumkite atgal. Garų svirtis užblokuota.
- Paspauskite atblokavimo mygtuką ir ištraukite dalis vieną iš kitos.

Paveikslas M

Naudojimas

Vandens pripylimas

Vandens talpyklą bet kada galima nuimti papildyti arba papildyti ją tiesiai ant įrenginio.

DĖMESIO

Įrenginio pažeidimai

Naudojant netinkamą vandenį gali užsikirsi purkštukai arba gali būti sugadintas vandens lygio rodmuo.

Nepilkite švaraus destiliuoto vandens. Naudokite daugiausia 50 % destiliuoto vandens, sumaišyto su vandentiekio vandeniu.

Nepilkite kondensato vandens iš skalbinių džiovyklės.

Nepilkite surinkto lietaus vandens.

Nepilkite jokių valymo priemonių ar kitų priedų (pvz., aromatinių medžiagų).

Vandens talpyklos nuėmimas papildyti

- Patraukite vandens talpyklą vertikaliai į viršų.

Paveikslas B

- Vandens talpyklą vertikaliai pripilkite vandentiekio vandens arba mišinio iš vandentiekio vandens ir ne daugiau kaip 50 % distiliuoto vandens.
- Įdėkite vandens talpyklą ir paspauskite žemyn, kad užsifiksuotų.

Vandens talpyklos pildymas nenuėmus nuo prietaiso

- Vandentiekio vandenį arba mišinį iš vandentiekio vandens ir ne daugiau kaip 50 % distiliuoto vandens įpilkite iš indo į vandens talpyklos įpylimo angą.

Paveikslas C

Prietaiso įjungimas

Pastaba

Jeigu garų katilė nėra vandens arba jo yra per mažai, įsijungia vandens siurblys ir tiekia vandenį iš vandens talpyklos į garų katilį. Pripildymo procesas gali trukti kelias minutes.

Pastaba

Įrenginys kas 60 sekundžių trumpam uždaro vožtuvą, tada girdėti tylus spragtelėjimas. Uždarymas neleidžia užstrigti vožtuvui. Garų srautui tai įtakos nedaro.

- Prietaisą pastatykite ant tvirto pagrindo.
- Įkiškite tinklo kištuką į lizdą.
- Pasirinkimo jungiklį pasukite iš padėties „OFF“ (išjungta) į garų nustatymo sritį.

Paveikslas D

Šviesos diodų juostelė šviečia raudonai ir pamažu gęsta.

- Maždaug po 3 minučių šviesos diodų juostelė šviečia žaliai. Prietaisas paruoštas naudoti.

Paveikslas E



- Paspauskite garų svirtį.

Paveikslas F

Garas išsisklaido.

Garų kiekio reguliavimas

Išleidžiamas garų kiekis reguliuojamas garų kiekio pasirinkimo mygtikliu. Pasirinkimo jungiklis turi tris padėtis.

	Maksimalus garų kiekis
	Vidutinis garų kiekis
	Minimalus garų kiekis

- Garų kiekio pasirinkimo jungiklį nustatykite į norimo garų kiekio padėtį.
- Paspauskite garų svirtį.
- Prieš valymą nukreipkite garų pistoletą į šluostę, kol garai pradės išsiskirti tolygiai.

Vandens pripildymas

Jei vandens talpykloje yra nepakankamai vandens, šviesos diodų juostelė greitai mirksi raudonai ir pasigirsta garsinis signalas.

Pastaba

Vandens siurblys intervalais pripildo garų katilį. Jei pripildyta sėkmingai, šviesos diodų juostelė greitai mirksi raudonai.

Pastaba

Jeigu garų katilė nėra vandens arba jo yra per mažai, įsijungia vandens siurblys ir tiekia vandenį iš vandens

talpyklos į garų katilą. Pripildymo procesas gali trukti kelias minutes.

DĖMESIO

Įrenginio pažeidimai

Naudojant netinkamą vandenį gali užsikimšti purkštukai arba gali būti sugadintas vandens lygio rodmuo.

Nepilkite švaraus destiliuoto vandens. Naudokite daugiausia 50 % destiliuoto vandens, sumaišyto su vandentiekio vandeniu.

Nepilkite kondensato vandens iš skalbinių džiovyklės.

Nepilkite surinkto lietaus vandens.

Nepilkite įvairių valymo priemonių ar kitų priedų (pvz., aromatinių medžiagų).

1. Vandens talpyklą pripilkite vandentiekio vandens arba mišinio iš vandentiekio vandens ir ne daugiau kaip 50 % distiliuoto vandens.
Prietaisas paruoštas naudoti.

Prietaiso išjungimas

1. Prietaiso jungiklį nustatykite į padėtį „OFF“ (išjungta).
Paveikslas L
Prietaisas išjungtas.
2. Apsaugą nuo vaikų stumkite atgal.
Garų svirtis užblokuota.
3. Ištraukite tinklo kištuką iš lizdo.
4. Ištuštinkite vandens talpyklą.

Garų katilo skalavimas

Prietaiso garų katilą išplaukite po kiekvieno dešimto talpyklos pripildymo.

1. Išjunkite prietaisą, žr. skyrių *Prietaiso išjungimas*.
2. Palaukite, kol įrenginys atšąs.
3. Ištuštinkite vandens talpyklą.
4. Išimkite priedus iš priedų skyriaus.
5. Atidarykite techninės priežiūros angą. Šiuo tikslu užmaukite ant techninės priežiūros angos ilginimo vamzdžio atvirą galą.

Paveikslas Q

6. Garų katilą pripildykite vandens ir stipriai pajudinkite iš vienos pusės į kitą. Tokiu būdu išjudinami kalkių likučiai, kurie kaupiasi garų katilo dugne.
7. Visą vandenį išleiskite iš garų katilo.

Paveikslas R

Prietaiso saugojimas

1. Įkiškite prailginimo vamzdžius į didelį priedų laikiklį.
2. Rankinį antgalį ir tiesios srovės purkštuką užmaukite ant po 1 prailginimo vamzdžio.
3. Didelį apvalų šepetį pritvirtinkite prie tiesios srovės purkštuko.
4. Grindų valymo antgalį prikabinkite prie laikymo atramos.

Paveikslas N

5. Suvyniokite laidą ir įdėkite į priedų skyrių.

Paveikslas P

6. Suvyniokite garų žarną ir įdėkite į priedų skyrių.

Paveikslas O

7. Mažą apvalų šepetį ir siūlių šepetį įdėkite į priedų skyrių.
8. Prietaisą sandėliuokite sausoje ir nuo šalčio apsaugotoje vietoje.

Svarbūs naudojimo nurodymai

Grindų paviršių valymas

Prieš naudojant įrenginį rekomenduojame grindis iššluoti arba išsiurbti. Taip nuo grindų jau prieš valant jas drėgnu būdu bus pašalintas purvas ir laisvos dalelės.

Tekstilinių gaminių atnaujinimas

Prieš naudodami įrenginį visada patikrinkite tekstilinio gaminio atsparumą į akis nekrentančioje jo vietoje. Apdorokite tekstilę garais, palikite išdžiūti, paskui patikrinkite ar nepakito spalva bei forma.

Paviršių su danga arba dažytų paviršių valymas

DĖMESIO

Pažeisti paviršiai

Nuo garų gali atšokti vaškas, baldų poliravimo priemonė, plastikinės dangos arba dažai bei kraštų apvada. Niekada nekreipkite garų į kraštų apvadus, nes jie gali atšokti.

Nenaudokite įrenginio naušandarintoms medinėms arba parketo grindims.

Nenaudokite įrenginio dažytiems arba plastikų padegtiems paviršiams, tokiems kaip virtuvės ir kiti baldai, durys arba parketas.

1. Šiems paviršiams valyti trumpam garais apdorokite šluostę ir ja nuvalykite.

Stiklo valymas

DĖMESIO

Įskilęs stiklas ir pažeistas paviršius

Garai gali pažeisti užsandarintas langų rėmo dalis, o esant žemoms lauko temperatūroms sukelti įtampą ant stiklo paviršiaus, nuo to jis gali įskilti.

Garų srautą draudžiama nukreipti į užsandarintą langų rėmo dalį

jeigu lauko temperatūra žema, pirma šušildykite stiklą lengvai apdorodami visą jo paviršių garais.

- Langų paviršių valykite rankiniu purkštuku ir apvalkalu. Vandeniui nuo stiklo nuvalyti naudokite langų valymui skirtą brauktuvą arba sausai nušluostykite.

Priedų naudojimas

Garų pistoletas

Garų pistoletas be priedų gali būti naudojamas tokiems darbam:

- Nedidelėms raukšlėms nuo kabančių drabužių lyginti: Apdorokite drabužį garais iš 10–20 cm atstumo.
- Dulkėms valyti drėgnuoju būdu: Baldams valyti trumpam garais apdorokite šluostę ir ja nuvalykite.

Tiesios srovės purkštukas

Tiesios srovės purkštukas tinkamas valyti sunkiai pasiekiamoms vietoms, siūlėms, armatūrai, nuotakams, praustuvams, klozetams, žaliuzėms arba radiatoriams. Kuo arčiau tiesios srovės purkštukas laikomas prie užterštos vietos, tuo didesnis volomasis poveikis, nes temperatūra ir garų kiekis prie purkštuko angos yra didžiausi. Stambias kalkių nuosėdas prieš valant garais galima apdoroti tam tinkama valymo priemone. Pašleiskite valymo priemonę, palaukite apie 5 minutes, paskui apdorokite garais.

1. Užmaukite tiesios srovės purkštuką ant garų pistoleto.

Paveikslas F

Apvalus šepetys (mažas)

Mažas apvalus šepetys tinkamas sunkiai nuvalomiems nešvarumams valyti. Valant šepetiu sunkiai nuvalomi nešvarumai pašalinami paprasčiau.

DĖMESIO

Pažeisti paviršiai

Šepetys gali subraižyti lengvai pažeidžiamus paviršius. Netinkamas valyti lengvai pažeidžiamiems paviršiams.

1. Sumontuokite mažą apvalų šepetį ant tiesios srovės purkštuko.

Paveikslas G

Didelis apvalus šepetys

Didelis apvalus šepetys tinka dideliems, apvaliems paviršiams, pvz., praustuvams, dušo padėklui, voniai, virtuvės kriauklei ir t. t.

DĖMESIO

Pažeisti paviršiai

Šepetys gali subraižyti lengvai pažeidžiamus paviršius. Netinkamas valyti lengvai pažeidžiamiems paviršiams.

1. Didelį apvalų šepetį pritvirtinkite prie tiesios srovės purkštuko.

Paveikslas G

Purkštukas „Power“

Purkštukas „Power“ tinka sukietėjusiam purvui valyti ir kampams, siūlėms prapūsti.

1. Purkštuką „Power“ sumontuokite ant apvaliam šepėčiui skirtos tiesios srovės purkštuko.

Paveikslas G

Siūlių šepetys

1. Siūlių šepetys naudojamas siauriems tarpams, pvz., tarp lango nišų ir rankenos sienoje.

Paveikslas G

Rankinis purkštukas

Rankinis purkštukas tinkamas valyti mažiems plaunamiesiems paviršiams, dušo kabinoms ir veidrodžiams.

1. Užmaukite rankinį purkštuką pagal tiesios srovės purkštuką ant garo pistoleto.

Paveikslas F

2. Užvilkite ant rankinio purkštuko užvalkalą.

Grindų purkštukas

Grindų antgalis tinkamas valyti plaunamoms sienų ir grindų dangoms, pvz., akmens masės grindims, plytelėms ir PVC dangai.

DĖMESIO

Pažeidimai dėl garų poveikio

Karštis ir pernelyg didelė drėgmė gali pažeisti.

Naudodami mažiausią garų kiekį prieš eksploatavimą į akis nekrentančioje vietoje išbandykite atsparumą šilumos ir garų poveikiui.

Pastaba

Valymo priemonės likučiai arba priežiūros emulsijos ant valomo paviršiaus valant garais gali sudaryti nelygumų, tačiau naudojant daug kartų jie dingsta.

Prieš naudojant įrenginį rekomenduojame grindis iššluoti arba išsiurbti. Taip nuo grindų jau prieš valant jas drėgnu būdu bus pašalintas purvas ir laisvos dalelės. Ant smarkiai užterštų paviršių dirbkite lėtai, kad garų poveikis būtų ilgesnis.

1. Prailginimo vamzdį sujunkite su garo pistoletu.

Paveikslas H

2. Užmaukite grindų purkštuką ant ilginimo vamzdžio.

Paveikslas I

3. Gindų šluostę pritvirtinkite prie antgalio grindims.
 - a Grindų šluostę padėkite ant grindų lipniosiomis juostomis į viršų.
 - b Gindų antgalį nesmarkiai spausdami padėkite ant grindų šluostės.

Paveikslas J

Grindų šluostė lipniais fiksatoriais pati prisitvirtins prie grindų antgalio.

Grindų šluostės nuėmimas

1. Uždėkite pedą ant grindų šluostės plokštelės ir pakelkite grindų antgalį į viršų.

Paveikslas J

Pastaba

Pradžioje grindų šluostės lipnios juostos yra dar labai stiprios ir jas gali būti sunku nuimti nuo grindų antgalio. Panaudojus keletą kartų ir išskalbus nuimti nuo grindų antgalio juos paprasta ir pasiekiamas optimalus sukibimas.

Grindų antgalio laikymas

1. Nutraukę darbą grindų antgalį įkabinkite į laikymo atramą.

Paveikslas N

Adapteris kilimams

Naudojant kilimų adapterį kilimą galima atnaujinti.

DĖMESIO

Kilimų adapterio ir kilimo pažeidimas

Suterštas kilimų adapteris, karštis ir pernelyg didelė drėgmė gali pažeisti kilimą.

Naudodami mažiausią garų kiekį prieš eksploatavimą į akis nekrentančioje vietoje išbandykite kilimo atsparumą šilumos ir garų poveikiui.

Vykdykite kilimo gamintojo pateiktą valymo nurodymų. Patikrinkite, ar prieš kilimo adapterio naudojimą iš kilimo buvo pašalintos dulės ir išvalytos dėmės.

Prieš naudojimą ar po darbo pertraukų į nuotaką (be grindų šluostės / su priedu) pašalinkite po garavimo įrenginyje susikaupusį vandenį (kondensatą).

Kilimo adapterį naudokite tik su grindų šluoste, uždėta ant antgalio grindims.

Valydamis garais, jeigu naudojate kilimo adapterį, pasirinkite mažą garų pakopą.

Garų ilgam nenukreipkite į vieną vietą (ne ilgiau kaip 5 sek.), kad būtų išvengta pernelyg didelio sudrėkinimo ir temperatūros sukkelto žalingo poveikio.

Kilimo adapterio nenaudokite su kilimais, kurių sudėtyje yra didelės kiekis pūkų.

Kilimo adapterį pritvirtinkite prie antgalio grindims.

1. Grindų šluostę pritvirtinkite prie antgalio grindims, žr. skyrį Grindų purkštukas.
Paveikslas J
2. Antgalį grindims atsargiai spausdami įstatykite į kilimo antgalį ir užfiksuokite.
Paveikslas K
3. Pradėkite valyti kilimą.

Adapterio kilimams nuėmimas nuo grindų antgalio

△ ATSARGIAI

Kojų nusideginimas

Kaitinant garais kilimo adapteris gali įšilti.

Kilimo adapterio neleidžiama naudoti ar jį nuimti basomis kojomis ar atvira avalyne.

Kilimo adapterį naudokite ir nuimkite tik dėdami tinkamą avalynę.

1. Adapterio kilimams liežuvėlių paspauskite žemyn su tvirtu bato priekiu.
2. Grindų antgalį pakelkite į viršų.

Paveikslas K

Techninė priežiūra ir eksploatacinės parengties užtikrinimas

Kalkių šalinimas iš garų katilo

Pastaba

Kadangi prietaise susidaro kalkės, rekomenduojame po lentelėje nurodyto vandens talpyklos papildymų skaičiaus (TP = talpyklos papildymas) pašalinti iš jos kalkes.

Kietumo diapazonas	°dH	mmol/l	TP
I minkštas	0–7	0–1,3	100
II vidutinio kietumo	7–14	1,3–2,5	90
III kietas	14–21	2,5–3,8	75
IV labai kietas	>21	>3,8	50

Pastaba

Vandens tiekimo įstaiga arba komunalinė įmonė suteiks informaciją apie jūsų vandentiekio vandens kietumą.

DĖMESIO

Pažeisti paviršiai

Kalkių šalinimo tirpalas gali pažeisti jautrius paviršius.

Įrenginį pripildykite ir ištuštinkite atsargiai.

1. Įrenginio išjungimas, žr. skyrių *Prietaiso išjungimas*.
2. Palaukite, kol įrenginys atšąs.
3. Ištuštinkite vandens talpyklą.
4. Išimkite priedus iš priedų skyriaus.
5. Atidarykite techninės priežiūros angą. Šiuo tikslu užmaukite ant techninės priežiūros angos ilginimo vamzdžio atvirą galą.

Paveikslas Q

6. Visą vandenį išleiskite iš garų katilo.

Paveikslas R

DĖMESIO

Prietaiso pažeidimai dėl kalkių šalinimo priemonės

Netinkama kalkių šalinimo priemonė ir netinkamas jos dozavimas gali pažeisti prietaisą.

Naudokite tik KÄRCHER kalkių šalinimo priemonę.

Naudokite 1 kalkių priemonės dozavimo vienetą 0,5 l vandens.

7. Kalkių šalinimo tirpalą naudokite pagal duomenis.
 8. Į garų katilą įpilkite kalkių šalinimo tirpalo. Neuždarykite garų katilo.
 9. Kalkių šalinimo tirpalui leiskite veikti maždaug 8 valandas.
 10. Visą kalkių šalinimo tirpalą išleiskite iš garų katilo.
 11. Jei reikia, pakartokite kalkių šalinimo procesą.
 12. Garų katilą išplaukite 2 arba 3 kartus šaltu vandeniu, kad pašalintumėte visus kalkių šalinimo tirpalo likučius.
 13. Visą vandenį išleiskite iš garų katilo.
- Paveikslas R**
14. Nusausinkite prijungimo prie tinklo kabelio laikiklį.
 15. Ant techninės priežiūros angos užsukite prailginimo vamzdį.

Priedų priežiūra

(priedai – pagal komplektaciją)

Pastaba

Mikropluosto šluostės netinkamos džiovinti džiovyklėje.

Pastaba

Nurodymus, kaip plauti šluostes, skaitykite ant jų etiketčių. Nenaudokite minkštiklių, kad šluostės gerai sugertų nešvarumus.

1. Grindų šluostes ir apvalkalus skalbyklėje skalbkite ne aukštesnėje kaip 60 °C temperatūroje.

Trikčių šalinimas

Trikčių priežastys dažnai būna paprastos, kurias nesunkiai pašalinsite pasinaudoję šia apžvalga. Kilus abejo-nių arba atsiradus čia nenurodytų trikčių, kreipkitės į įgaliotąją klientų aptarnavimo tarnybą.

⚠ JSPĖJIMAS

Elektrios smūgio ir nudegimų pavojus

Kol įrenginys prijungtas prie tinklo, arba dar neataušęs, šalinati gedimus pavojinga.

Ištraukite tinklo kištuką.

Palaukite, kol įrenginys atšąs.

Sumažintas garų kiekis

Garų katilas užkalkėjęs.

- Pašalinti kalkes iš garų katilo.

Šviesos diodų juostelė greitai mirksi raudonai ir pasigirsta garsinis signalas

Garų talpykloje nėra vandens.

- Pripildykite vandens talpyklą.

Nepavyksta paspausti garų svirties

Garų svirtis apsaugota apsauga nuo vaikų.

- Apsaugą nuo vaikų pastumkite pirmyn.

Garų svirtis atblokuota.

Ilgą įšilimo trukmę

Garų katilas užkalkėjo.

- Pašalinkite kalkes iš garų katilo.

Didelis vandens išpurškimas

Garų katilas užkalkėjo.

- Pašalinkite kalkes iš garų katilo.

Techniniai duomenys

SC 4 Deluxe

Elektrios jungtis

Įtampa	V	220 - 240
Fazė	~	1
Dažnis	Hz	50
Saugiklio rūšis		IPX4
Apsaugos klasė		I

Prietaiso našumo duomenys

Šildymo galia	W	2250
Didžiausias darbinis slėgis	MPa	0,4
Įšilimo trukmė	minutės	3
Ilgalaikis garų srautas	g/min	60
Didžiausias garų slėgis	g/min	150

Užpildymo kiekis

Vandens talpykla	l	1,3
Garų katilas	l	0,5

Matmenys ir svoriai

Svoris (be priedų)	kg	5,6
Ilgis	mm	400
Plotis	mm	270
Aukštis	mm	300

Gamintojas pasilieka teisę atlikti techninius pakeitimus.

Spis treści

Wskazówki ogólne.....	85
Zastosowanie zgodne z przeznaczeniem	85
Ochrona środowiska.....	85
Akcesoria i części zamienne	85
Zakres dostawy	85
Gwarancja	85
Urządzenia zabezpieczające.....	85
Opis urządzenia	86
Montaż.....	86
Działanie.....	86
Ważne zasady użytkowania	87
Zastosowanie wyposażenia	88
Czyszczenie i konserwacja	89
Usuwanie usterek.....	90
Dane techniczne.....	90

Wskazówki ogólne



Przed rozpoczęciem użytkowania urządzenia należy przeczytać oryginalną instrukcję obsługi oraz załączone

wskazówki dotyczące bezpieczeństwa. Postępować zgodnie z podanymi instrukcjami.

Oba zeszyty przechować do późniejszego wykorzystania lub dla następnego użytkownika.

Zastosowanie zgodne z przeznaczeniem

Urządzenie jest przeznaczone wyłącznie do zastosowania w gospodarstwach domowych. Urządzenie jest przeznaczone do czyszczenia przy użyciu pary i może być używane wraz z odpowiednim osprzętem w sposób opisany w niniejszej instrukcji. Nie jest konieczne używanie środków czyszczących. Należy przestrzegać wskazówek bezpieczeństwa.

Ochrona środowiska



Materiały, z których wykonano opakowania, nadają się do recyklingu. Opakowania poddać utylizacji przyjaznej dla środowiska naturalnego.



Elektryczne i elektroniczne urządzenia zawierają cenne surowce wtórne, a często również takie części składowe jak baterie, akumulatory lub olej, które w razie niewłaściwej obsługi lub nieprawidłowej utylizacji mogą stanowić potencjalne zagrożenie dla zdrowia ludzkiego i środowiska naturalnego. Jednak te części składowe są niezbędne do prawidłowej pracy urządzenia. Urządzeń oznaczonych tym symbolem nie można wyrzucać do odpadów z gospodarstw domowych.

Wskazówki dotyczące składników (REACH)

Aktualne informacje dotyczące składników można znaleźć na stronie: www.kaercher.de/REACH

Akcesoria i części zamienne

Należy stosować tylko oryginalne akcesoria i części zamienne, ponieważ gwarantują one bezpieczną i bezawaryjną pracę urządzenia.

Informacje dotyczące akcesoriów i części zamiennych można znaleźć na stronie www.kaercher.com.

Zakres dostawy

Zakres dostawy urządzenia jest przedstawiony na opakowaniu. Podczas rozpakowywania urządzenia należy

sprawdzić, czy w opakowaniu znajdują się wszystkie elementy. W przypadku stwierdzenia braków w akcesoriach lub szkód powstałych w transporcie należy zwrócić się do dystrybutora.

Gwarancja

W każdym kraju obowiązują warunki gwarancji określone przez dystrybutora. Ewentualne usterekki urządzenia usuwane są w okresie gwarancji bezpłatnie, o ile spowodowane są błędem materiałowym lub produkcyjnym. W sprawach napraw gwarancyjnych prosimy kierować się z dowodem zakupu do dystrybutora lub do autoryzowanego punktu serwisowego.

(Adres znajduje się na odwrocie)

Urządzenia zabezpieczające

⚠ OSTROŻNIE

Brak urządzeń zabezpieczających lub zmiany wprowadzone w urządzeniach

Urządzenia zabezpieczające służą ochronie użytkowników.

Dlatego nigdy nie wolno zmieniać ani pomijać urządzeń zabezpieczających.

Symbolne na urządzeniu

(W zależności od typu urządzenia)

	Niebezpieczeństwo oparzenia, powierzchnia urządzenia nagrzewa się podczas pracy urządzenia
	Niebezpieczeństwo oparzenia parą
	Przeczytać instrukcję obsługi

Regulator ciśnienia

Regulator ciśnienia utrzymuje ciśnienie w kotle parowym na możliwie stałym poziomie podczas pracy. Ogrzewanie wyłącza się w przypadku osiągnięcia maksymalnego ciśnienia roboczego w kotle parowym i ponownie załącza się w razie spadku ciśnienia w kotle parowym na skutek zużycia pary.

Termostat zabezpieczający

Termostat zabezpieczający zapobiega przegrzewaniu się urządzenia. Jeśli regulator ciśnienia i termostat kotła ulegną awarii, a urządzenie zacznie się przegrzewać, termostat zabezpieczający wyłączy je. W celu zresetowania termostatu zabezpieczającego należy zwrócić się do serwisu KÄRCHER.

Termostat kotła

W razie usterki termostatu kotła wyłączy ogrzewanie np. jeśli w kotle parowym zabraknie wody i temperatura w kotle zacznie wzrastać.

Po wlaniu wody urządzenie jest ponownie gotowe do pracy.

Korek konserwacyjny

Korek konserwacyjny zamyka kocioł parowy, z którego wnętrza oddziałuje ciśnienie. Korek konserwacyjny jest jednocześnie zaworem nadciśnieniowym. W przypadku uszkodzenia regulatora ciśnienia i wzrostu ciśnienia w kotle parowym, zawór nadciśnieniowy otwiera się i para uchodzi przez korek konserwacyjny na zewnątrz. Przed ponownym uruchomieniem urządzenia należy skontaktować się z najbliższym serwisem KÄRCHER.

Opis urządzenia

W niniejszej instrukcji obsługi opisany jest maksymalny zakres wyposażenia. W zależności od modelu występują różnice w zakresie dostawy, patrz opakowanie.

Ilustracje patrz strona z grafikami.

Rysunek A

- ① Diody LED
- ② Przełącznik preselekcyjny
- ③ Schowek na akcesoria
- ④ Uchwyt do noszenia
- ⑤ Zbiornik wody
- ⑥ Przewód zasilający z wtyczką sieciową
- ⑦ Wskaźnik - pozycja OFF
- ⑧ Minimalny tryb parowy
- ⑨ Średni tryb parowy
- ⑩ Maksymalny tryb parowy
- ⑪ Korek konserwacyjny
- ⑫ Uchwyt postojowy do dyszy podłogowej
- ⑬ Kółko skrętne
- ⑭ Pistolet parowy
- ⑮ Dźwignia włącznika pary
- ⑯ Przycisk odblokowania
- ⑰ Zabezpieczenie przed dziećmi
- ⑱ Przewód parowy
- ⑲ Dysza punktowa
- ⑳ Szczotka okrągła, mała
- ㉑ **Szczotka okrągła, duża
- ㉒ **Dysza dużej mocy
- ㉓ Szczotka do fug
- ㉔ Dysza ręczna
- ㉕ Nakładka z mikrofibry na dyszę ręczną
- ㉖ Rurki przedłużające (2 szt.)
- ㉗ Przycisk odblokowania
- ㉘ Dysza podłogowa
- ㉙ Połączenie na rzepy
- ㉚ Ścierka podłogowa z mikrofibry (1 szt.)
- ㉛ **Ścierka podłogowa z mikrofibry (2 szt.)
- ㉜ **Nakładka do dywanów
- ㉝ Odkamieniacz

**opcjonalnie

Montaż

Montaż akcesoriów

1. Nasunąć otwartą końcówkę osprzętu na pistolet parowy do momentu zatrzaśnięcia się przycisku odblokowania pistoletu.

Rysunek F

2. Nasunąć otwartą końcówkę osprzętu na dyszę punktową.
- Rysunek G**
3. Połączyć rurki przedłużające z pistoletem parowym.
 - a Nasunąć pierwszą Nasunąć rurkę przedłużającą na pistolet parowy do momentu zatrzaśnięcia się przycisku odblokowania pistoletu. Rurka przedłużająca jest podłączona.
 - b Nasunąć drugą rurę przedłużającą na pierwszą rurę przedłużającą. Rury przedłużające są połączone.

Rysunek H

4. Nasunąć osprzęt i/lub dyszę podłogową na wolną końcówkę rury przedłużającej.

Rysunek I

Osprzęt jest podłączony.

Zdejmowanie osprzętu

1. Odsunąć do tyłu zabezpieczenie przed dziećmi. Dźwignia włącznika pary jest zablokowana.
2. Nacisnąć przycisk odblokowania i rozsunąć części.

Rysunek M

Działanie

Napełnianie wodą

Zbiornik wody można napełnić w każdej chwili bezpośrednio w urządzeniu lub też po zdjęciu go z urządzenia.

UWAGA

Uszkodzenie urządzenia

Nieodpowiednia woda może spowodować zapchanie dysz lub uszkodzenie wskaźnika poziomu wody. Nie wlewać czystej wody destylowanej. Stosować mieszankę, składającą się z wody z kranu oraz w maksymalnie 50% z wody destylowanej. Nie używać wody kondensacyjnej z suszarki. Nie stosować zebranej wody deszczowej. Nie wlewać środków czyszczących ani innych dodatków (np. środków zapachowych).

Zdejmowanie zbiornika wody w celu napełnienia

1. Pociągnąć zbiornik wody pionowo w górę.
- Rysunek B**
2. Napełnić ustawiony pionowo zbiornik wody wodą z kranu lub mieszanką, składającą się z wody z kranu oraz w maksymalnie 50% z wody destylowanej.
 3. Włożyć zbiornik wody i docisnąć w dół do zatrzaśnięcia.

Napełnianie zbiornika wody bezpośrednio w urządzeniu

1. Przez otwór wlewowy zbiornika wody wlać z pojemnika wodę z kranu lub mieszankę, składającą się z wody z kranu i w maksymalnie 50% z wody destylowanej.

Rysunek C

Włączanie urządzenia

Wskazówka

Gdy w kotle parowym skończy się woda lub będzie jej bardzo mało, załączy się pompa wodna, która zacznie tłoczyć wodę ze zbiornika do kotła parowego. To napełnianie może potrwać kilka minut.

Wskazówka

Co 60 sekund urządzenie zamyka na chwilę zawór, dlatego słychać ciche kliknięcia. Zamknięcie zapobiega zaleszczeniu się zaworu. Nie ma to negatywnego wpływu na strumień wytwarzanej pary.

1. Ustawić urządzenie na stałym podłożu.
2. Włożyć wtyczkę sieciową do gniazdka.
3. Obrócić przełącznik preselekcyjny z położenia OFF w obszar nastawy pary.

Rysunek D

- Listwa LED świeci na czerwono i powoli gaśnie
4. Po upływie ok. 3 minut dioda LED świeci stale na zielono. Urządzenie jest gotowe do użycia.

Rysunek E



5. Nacisnąć dźwignię włącznika pary.

Rysunek F

Para uchodzi.

Regulacja ilości pary

Ilość wydostającej się pary reguluje się za pomocą przełącznika preselekcyjnego ilości pary. Przełącznik preselekcyjny posiada trzy położenia.

	Maksymalna ilość pary
	Średnia ilość pary
	Minimalna ilość pary

1. Ustawić przełącznik preselekcyjny ilości pary na żadaną ilość pary.
2. Nacisnąć dźwignię włącznika pary.
3. Przed rozpoczęciem czyszczenia skierować pistolet parowy na szmatkę, aż para zacznie wydobywać się równomiernie.

Uzupełnianie wody

Jeśli w zbiorniku znajduje się za mała ilość wody, dioda LED miga szybko na czerwono i rozlega się sygnał dźwiękowy.

Wskazówka

Pompa wodna regularnie napełnia kocioł parowy. Jeśli napełnianie przebiegnie pomyślnie, kontrolka LED miga szybko na czerwono.

Wskazówka

Gdy w kotle parowym skończy się woda lub będzie jej bardzo mało, załączy się pompa wodna, która zacznie tłoczyć wodę ze zbiornika do kotła parowego. To napełnianie może potrwać kilka minut.

UWAGA

Uszkodzenie urządzenia

Nieodpowiednia woda może spowodować zapchanie dysz lub uszkodzenie wskaźnika poziomu wody.

Nie wlewać czystej wody destylowanej. Stosować mieszankę, składającą się z wody z kranu oraz w maksymalnie 50% z wody destylowanej.

Nie używać wody kondensacyjnej z suszarki.

Nie stosować zebranej wody deszczowej.

Nie wlewać środków czyszczących ani innych dodatków (np. środków zapachowych).

1. Napełnić zbiornik wody wodą z kranu lub mieszanką, składającą się z wody z kranu oraz w maksymalnie 50% z wody destylowanej. Urządzenie jest gotowe do użycia.

Wyłączanie urządzenia

1. Ustawić wyłącznik urządzenia w pozycji „OFF”.

Rysunek L

Urządzenie jest wyłączone.

2. Odsunąć do tyłu zabezpieczenie przed dziećmi. Dźwignia włącznika pary jest zablokowana.
3. Odłączyć wtyczkę od gniazdka.
4. Opróżnić zbiornik wody.

Plukanie kotła parowego

Kocioł parowy urządzenia należy przepłukać po co dziesiątym napełnieniu zbiornika.

1. Wyłączenie urządzenia – patrz rozdział *Wyłączanie urządzenia*.
2. Poczekać, aż urządzenie ostygnie.
3. Opróżnić zbiornik wody.
4. Wyjąć osprzęt z półki.
5. Otworzyć korek konserwacyjny. W tym celu założyć otwartą końcówkę rury przedłużającej na korek konserwacyjny, zablokować ją w przewodnicy i odkręcić korek.

Rysunek Q

6. Napełnić kocioł parowy wodą i kilkakrotnie energicznie obrócić. W ten sposób następuje uwolnienie złogów kamienia, które osadziły się na dnie kotła.
7. Opróżnić całkowicie kocioł parowy z wody.

Rysunek R

Przechowywanie urządzenia

1. Nałożyć rurki przedłużające na wielkie uchwyty na akcesoria.
2. Nałożyć dyszę ręczną i dyszę punktową na 1 rurkę przedłużającą.
3. Zamocować dużą szczotkę okrągłą na dyszę punktową.
4. Zawiesić dyszę podłogową w pozycji parkowania.

Rysunek N

5. Zwinąć kabel i umieścić go w schowku na akcesoria.

Rysunek P

6. Zwinąć przewód parowy i umieścić go w schowku na akcesoria.

Rysunek O

7. Umieścić małą szczotkę okrągłą i szczotkę do fug w schowku na akcesoria.
8. Przechowywać urządzenie w suchym miejscu zabezpieczonym przed mrozem.

Ważne zasady użytkowania

Czyszczenie powierzchni dna

Zalecamy zamiecenie lub odkurzenie dna przed rozpoczęciem użytkowania urządzenia. W ten sposób jeszcze przed rozpoczęciem czyszczenia na mokro z dna zostają usunięte zabrudzenia i luźne drobiny.

Odświeżanie tekstyliów

Przed poddaniem tekstyliów działaniu urządzenia należy zawsze sprawdzić ich odporność na oddziaływanie urządzenia w zakrytym miejscu: poddać materiał działaniu pary i poczekać aż wyschnie, po czym sprawdzić pod kątem odbarwień lub odkształceń.

Czyszczenie powierzchni powlekanych lub lakierowanych

UWAGA

Powierzchnie uszkodzone

Para może spowodować oddzielenie wosku, politurę mebli, powłok z tworzyw sztucznych lub farby i doklejek z krawędzi.

Nie należy kierować strumienia pary na oklejone krawędzie, gdyż może to spowodować oddzielenie się doklejek.

Nie używać urządzenia do czyszczenia nielakierowanych podłóg drewnianych lub parkietów.

Nie używać urządzenia do czyszczenia powierzchni lakierowanych lub z powłoką z tworzywa sztucznego, np. mebli kuchennych lub domowych, drzwi lub parkietów.

1. W celu oczyszczenia tych powierzchni wystarczy poddać ściereczkę na krótko działaniu pary, po czym wytrzeć nią powierzchnie.

Czyszczenie szkła

UWAGA

Pęknięcie szkła i uszkodzenie powierzchni

Para może uszkodzić lakierowane miejsca w ramie okna i niskich temperaturach na zewnątrz spowodować naprężenie powierzchni szyby i w rezultacie pęknięcie szkła.

Nie kierować strumienia pary na lakierowane miejsca w ramie okna.

Przy niskich temperaturach na zewnątrz należy rozgrzać szyby okienne, poddając całą powierzchnię szyby działaniu niewielkiej ilości pary.

- Oczyszczyć powierzchnię okna przy użyciu dyszy ręcznej i nakładki. Aby usunąć wodę, należy użyć wycieraczki do okien lub wytrzeć powierzchnie do sucha.

Zastosowanie wyposażenia

Pistolet parowy

Pistolet parowy bez osprzętu można używać do następujących zastosowań:

- Usuwanie niewielkich zagniecień z wiszącej odzieży: Poddać odzież działaniu pary z odległości 10-20 cm.
- Usuwanie wilgotnego pyłu: Poddać ściereczkę na krótko działaniu pary, po czym wytrzeć nią meble.

Dysza punktowa

Dysza punktowa nadaje się do czyszczenia trudno dostępných miejsc, fug, armatur, odpływów, umywalk, WC, żaluzji lub grzejników. Im bliżej zabrudzonego miejsca znajdzie się dysza punktowa, tym lepsze wyniki czyszczenia, gdyż temperatura i ilość pary są największe na wylocie z dyszy. Znaczne złoże kamienia można przed czyszczeniem parą potraktować odpowiednim środkiem czyszczącym. Odczekać 5 minut, aż środek czyszczący zacznie działać, po czym użyć pary.

1. Nasunąć dyszę punktową na pistolet parowy.

Rysunek F

Szczotka okrągła (mała)

Mała szczotka okrągła nadaje się do czyszczenia uporczywych zabrudzeń. Dzięki szczotkom usuwanie uporczywych zabrudzeń jest łatwiejsze.

UWAGA

Powierzchnie uszkodzone

Szczotka może spowodować zdrapanie wrażliwych powierzchni.

Nie nadaje się do czyszczenia wrażliwych powierzchni.

1. Zamontować małą szczotkę okrągłą na dyszy punktowej.

Rysunek G

Szczotka okrągła, duża

Duża szczotka okrągła jest przeznaczona do czyszczenia zaokrąglonych powierzchni o większych rozmiarach, np. umywalk, pryszniców, wanien, zlewozmywaków itd.

UWAGA

Powierzchnie uszkodzone

Szczotka może spowodować zdrapanie wrażliwych powierzchni.

Nie nadaje się do czyszczenia wrażliwych powierzchni.

1. Zamocować dużą szczotkę okrągłą na dyszę punktową.

Rysunek G

Dysza dużej mocy

Dysza dużej mocy nadaje się do usuwania uporczywych zabrudzeń, przedmuchiwania narożników, fug itd.

1. Zamontować dyszę dużej mocy na odpowiednią dla szczotki okrągłej dyszę punktową.

Rysunek G

Szczotka do fug

Szczotka do fug służy do czyszczenia wąskich szczelin, np. między wękami podokiennymi i korbami na ścianie.

Rysunek G

Dysza ręczna

Dysza ręczna nadaje się do czyszczenia małych zmywalnych powierzchni, kabin prysznicowych i luster.

1. Nasunąć dyszę ręczną odpowiedniej dyszy punktowej na pistolet parowy.

Rysunek F

2. Nasunąć nakładkę na dyszę ręczną.

Dysza podłogowa

Dysza podłogowa nadaje się do czyszczenia zmywalnych wykładzin ściennych i podłogowych, np. podłóg kamiennych, flizów i podłóg z polichloru winylu.

UWAGA

Uszkodzenie spowodowane oddziaływaniem pary
Wysoka temperatura i nawilżenie mogą spowodować uszkodzenia.

Przed rozpoczęciem użytkowania sprawdzić odporność na wysoką temperaturę i działanie pary w niewidocznym miejscu przy użyciu małej ilości pary.

Wskazówka

Pozostałości środka do czyszczenia lub emulsji pielęgnacyjnej na czyszczonej powierzchni mogą być podczas czyszczenia parą przyczyną powstawania smug, które jednak znikają po kilkakrotnym użyciu.

Zalecamy zamiecenie lub odkurzenie dna przed rozpoczęciem użytkowania urządzenia. W ten sposób jeszcze przed rozpoczęciem czyszczenia na mokro z dna zostają usunięte zabrudzenia i luźne cząsteczki. Przy mocno zabrudzonych powierzchniach należy wykonywać czynności wolniej, aby oddziaływanie pary trwało dłużej.

1. Połączyć rurki przedłużające z pistoletem parowym.

Rysunek H

2. Nasunąć dyszę podłogową na rurę przedłużającą.

Rysunek I

3. Zamocować ścierekę do podłóg na dyszy podłogowej.

- a Położyć ścierekę do podłóg na podłodze taśmami rzepowymi do góry.

- b Położyć dyszę podłogową na ścierece do podłóg z lekkim dociskiem.

Rysunek J

Ścierka do podłóg samoczynnie przyczepia się do dyszy podłogowej dzięki mocowaniu rzepami.

Zdejmowanie ścierki do podłóg

1. Ustawić stopę na przeznaczoną do tego wypustkę ścierki do podłóg i podnieść dyszę podłogową w górę.

Rysunek J

Wskazówka

Na początku taśma ścierki do podłóg jest bardzo mocna i trudno ją odzepić od dyszy podłogowej. Po kilkakrotnym użyciu i umyciu ścierki do podłóg można ją łatwo odzepić od dyszy podłogowej i oferuje ona optymalną przyczepność.

Parkowanie dyszy podłogowej

1. Podczas krótkich przerw w pracy zawiesić dyszę podłogową na uchwycie stojowym.

Rysunek N

Nakładka do dywanów

Nakładka umożliwia odświeżenie dywanów.

UWAGA

Uszkodzenie nakładki do dywanów i dywanu

Zabrudzona nakładka do dywanów, a także wysoka temperatura i nawilżenie mogą doprowadzić do zniszczenia dywanu.

Dodatkowo przed rozpoczęciem użytkowania sprawdzić odporność dywanu na wysoką temperaturę i działanie pary w niewidocznym miejscu przy użyciu małej ilości pary.

Przestrzegać wskazówek dotyczących czyszczenia podanych przez producenta dywanu.

Przed użyciem nakładki do dywanów upewnić się, że dywan został odkurzony i usunięto z niego plamy. Przed rozpoczęciem użytkowania i po przerwach w eksploatacji należy usunąć z urządzenia wodę (kondensat), która nagromadziła się w odpływie podczas parowania (bez ścierki do podłóg / z akcesoriami).

Nakładkę do dywanów należy stosować na dyszy podłogowej tylko w połączeniu ze ścierką do podłóg. Do czyszczenia parą użyć nakładki do dywanów o niskim trybie parowym.

Nie kierować parą ciągle w jedno miejsce (maksymalnie przez 5 sekund), aby uniknąć mocnego zwilżenia i uszkodzenia na skutek działania temperatury.

Nie stosować nakładki do dywanów o bardzo wysokim runie.

Mocowanie nakładki do dywanów na dyszy podłogowej

1. Zamocować ścierkę do podłóg na dyszy podłogowej, patrz rozdział Dysza podłogowa.
- Rysunek J**
2. Wsunąć dyszę podłogową w nakładkę do dywanów, lekko ją naciskając, a następnie zablokować.
- Rysunek K**
3. Rozpocząć czyszczenie dywanów.

Zdejmowanie nakładki do dywanów z dyszy podłogowej

⚠ OSTROŻNIE

Poparzenia stóp

Nakładka do dywanów może się rozgrzać podczas parowania.

Nie dotykać ani nie zdejmować nakładki do dywanów na bosaka lub w sandałach.

Nakładkę do dywanów należy dotykać i zdejmować tylko w odpowiednim obuwiu.

1. Nacisnąć zaczep nakładki do dywanów czubkiem buta w dół.

2. Podnieść dyszę podłogową w górę.

Rysunek K

Czyszczenie i konserwacja

Usuwanie kamienia z kotła parowego

Wskazówka

Ponieważ w urządzeniu osadza się kamień, zalecamy usunięcie kamienia z urządzenia po wykonaniu podanej w tabeli liczby napełnień zbiornika wody (NZ=napełnień zbiornika).

Zakres twardości	°dH	mmol/l	NZ	
I	miękka	0 - 7	0 - 1,3	100
II	średnia	7 - 14	1,3 - 2,5	90
III	twarda	14 - 21	2,5 - 3,8	75
IV	bardzo twarda	>21	>3,8	50

Wskazówka

Przedsiębiorstwo wodne lub przedsiębiorstwa miejskie udzielają informacji o twardości wody wodociągowej.

UWAGA

Powierzchnie uszkodzone

Roztwór odkamieniacza może zaatakować wrażliwe powierzchnie.

Zachować ostrożność podczas napełniania i opróżniania urządzenia.

1. Wylączenie urządzenia – patrz rozdział Wylączenie urządzenia.
2. Poczekać, aż urządzenie ostygnie.
3. Opróżnić zbiornik wody.
4. Wyjąć osprzęt z półki.
5. Otworzyć korek konserwacyjny. W tym celu założyć otwartą końcówkę rury przedłużającej na korek konserwacyjny, zablokować ją w przewodnicy i odkręcić korek.

Rysunek Q

6. Opróżnić całkowicie kocioł parowy z wody.

Rysunek R

UWAGA

Uszkodzenie urządzenia wskutek działania odkamieniacza

Użycie niewłaściwego odkamieniacza lub błędne dozowanie mogą uszkodzić urządzenie.

Należy korzystać wyłącznie z odkamieniacza KÄRCHER.

Należy użyć 1 jednostki dozowania odkamieniacza na 0,5 l wody.

7. Sporządzić roztwór odkamieniacza zgodnie z podanymi informacjami.
 8. Wlać roztwór odkamieniacza do kotła parowego. Nie zamykać kotła parowego.
 9. Odczekać ok. 8 godzin, w ciągu których roztwór odkamieniaczy oddziałuje na wnętrze kotła.
 10. Opróżnić całkowicie kocioł parowy z roztworu odkamieniaczego.
 11. W razie potrzeby powtórzyć proces usuwania kamienia.
 12. Przeplukać kocioł parowy 2 lub 3 razy zimną wodą, aby usunąć wszystkie pozostałości roztworu odkamieniaczego.
 13. Opróżnić całkowicie kocioł parowy z wody.
- Rysunek R**
14. Osuszyć mocowania kabla zasilania sieciowego.
 15. Przykręcić korek konserwacyjny za pomocą rury przedłużającej.

Konserwacja osprzętu

(osprzęt w zależności od zakresu dostawy)

Wskazówka

Ścierek z mikrofibry nie wolno suszyć w suszarkach bębnowych.

Wskazówka

Należy przestrzegać wskazówek dotyczących mycia ściereczek, zamieszczonych w instrukcji mycia. Nie należy stosować płynu do płukania tkanin, aby ściereczki mogły dobrze pochłaniać zabrudzenia.

1. Ścierki do podłóg i nakładki należy prać w pralce w temperaturze wynoszącej maksymalnie 60°C.

Usuwanie usterek

Usterki mają często proste przyczyny, które można usunąć samodzielnie, korzystając z poniższego przeglądu. W razie wątpliwości lub wystąpienia usterek innych niż wymienione należy skontaktować się z autoryzowanym serwisem.

⚠ OSTRZEŻENIE

Niebezpieczeństwo porażenia prądem i oparzenia
Dopóki urządzenie jest podłączone do zasilania lub jeśli jeszcze nie ostygło, usuwanie usterek wiąże się z niebezpieczeństwem.

Odłączyć wtyczkę sieciową.

Poczekać, aż urządzenie ostygnie.

Zredukowana ilość pary

Kocioł parowy jest pokryty kamieniem.

- Usunąć kamień z kotła parowego.

Kontrolka LED miga szybko na czerwono i rozlega się sygnał dźwiękowy

Brak wody w zbiorniku.

- Napełnić zbiornik wody.

Nie można nacisnąć dźwigni włącznika pary

Dźwignia włącznika pary jest zabezpieczona za pomocą zabezpieczenia przed dziećmi.

- Przesunąć do przodu zabezpieczenie przed dziećmi.

Dźwignia włącznika pary jest odblokowana.

Długi czas nagrzewania

Kocioł parowy jest pokryty kamieniem.

- Usunąć kamień z kotła parowego.

Duże zużycie wody

Kocioł parowy jest pokryty kamieniem.

- Usunąć kamień z kotła parowego.

Dane techniczne

SC 4 Deluxe

Przylącze elektryczne

Napięcie	V	220 - 240
----------	---	-----------

Faza	~	1
------	---	---

Częstotliwość	Hz	50
---------------	----	----

Stopień ochrony		IPX4
-----------------	--	------

Klasa ochrony		I
---------------	--	---

Parametry urządzenia

Moc grzewcza	W	2250
--------------	---	------

Maksymalne ciśnienie robocze	MPa	0,4
------------------------------	-----	-----

Czas rozgrzewania	minuty	3
-------------------	--------	---

Ciągłe wytwarzanie pary	g/min	60
-------------------------	-------	----

Maksymalne uderzenie pary	g/min	150
---------------------------	-------	-----

Ilość napełnienia

SC 4 Deluxe

Zbiornik wody	l	1,3
---------------	---	-----

Kocioł parowy	l	0,5
---------------	---	-----

Wymiary i masa

Ciężar (bez akcesoriów)	kg	5,6
-------------------------	----	-----

Długość	mm	400
---------	----	-----

Szerokość	mm	270
-----------	----	-----

Wysokość	mm	300
----------	----	-----

Zmiany techniczne zastrzeżone.

Tartalom

Általános utasítások	90
Rendeltetésszerű alkalmazás	90
Környezetvédelem	90
Tartozékok és pótalkatrészek	91
Szállított tartozékok	91
Garancia	91
Biztonsági berendezések	91
A készülék leírása	91
Szerelés	92
Üzemeltetés	92
Fontos alkalmazási utasítások	93
A tartozékok használata	93
Ápolás és karbantartás	94
Üzemzavarok elhárítása	95
Műszaki adatok	95

Általános utasítások



A készülék első használata előtt olvassa el az eredeti kezelési útmutatót és a mellékelt biztonsági tanácsokat. Ezeknek megfelelően járjon el.

Őrizze meg mindkét tájékoztatót későbbi használatra vagy a következő tulajdonos számára.

Rendeltetésszerű alkalmazás

Kizárólag magán háztartásban alkalmazza a készüléket. A készülék gőzzel való tisztításra szolgál, megfelelő tartozékkal a használati utasításban leírtak szerint alkalmazható. Tisztítószer nem szükséges. Tartsa be a biztonsági utasításokat.

Környezetvédelem



A csomagolóanyag újrahasznosítható. Kérjük, környezetbarát módon semmisítse meg a csomagolást.



Az elektromos és elektronikus készülékek értékes újrahasznosítható anyagokat és gyakran olyan alkatrészeket tartalmaznak, mint az elemek, akkumulátorok vagy olaj, amelyek helytelen kezelés vagy ártalmatlanítás esetén veszélyeztethetik az egészséget és a környezetet. Ezek az alkotóelemek azonban a készülék rendeltetésszerű üzemeléséhez szükségesek. Az ezzel a szimbólummal jelölt készülékeket nem szabad a háztartási hulladékkal együtt megsemmisíteni.

Összetevőkre vonatkozó utasítások (REACH)

Az összetevőkre vonatkozó aktuális információkat itt találja: www.kaercher.de/REACH

Tartozékok és pótalkatrészek

Csak eredeti tartozékot és eredeti pótalkatrészt alkalmazzon; ezek garantálják a készülék biztonságos és zavarmentes üzemelését.

A tartozékokra és pótalkatrészekre vonatkozóan információkat itt talál: www.kaercher.com.

Szállított tartozékok

A készülékkel szállított tartozékok fel vannak tüntetve a csomagoláson. Kicsomagolásnál ellenőrizze, hogy megvan-e minden tartozék. Hiányzó tartozékok vagy szállítási sérülések esetén kérjük, értesítse a kereskedőt.

Garancia

Minden országban az illetékes értékesítőnk által biztosított garanciális feltételek érvényesek. Amennyiben a garanciaidőn belül a készüléknél hibák merülnek fel, azokat díjmentesen orvosoljuk, ha az adott hibák anyag-, illetve gyártási hibák. Garanciális esetben kérjük, a számlával együtt forduljon forgalmazójához vagy a legközelebbi, arra jogosult ügyfélszolgálati irodához. (A cím a hátoldalon található)



Biztonsági berendezések

⚠ VIGYÁZAT

Hiányzó vagy módosított biztonsági berendezések
A biztonsági berendezések az Ön védelmét szolgálják. A biztonsági berendezéseket ne módosítsa és ne mellőzze használatukat.

Szimbólumok a készüléken

(készüléktípustól függően)

	Égési sérülés veszélye, a készülék felülete üzem közben felforrósodik
	Gőz általi leforrzás veszélye
	Olvassa el a használati utasítást

Nyomásszabályozó

A nyomásszabályozó üzemelés közben a lehető legáltalandóbb értéken tartja a nyomást a gőzkazánban. A gőzkazán maximális üzemi nyomásának elérésekor lekapcsolódik a fűtés, a gőzkazánban gőzleeresztés miatt bekövetkező nyomáscsökkenés esetén pedig ismét bekapcsolódik.

Biztonsági termosztát

A biztonsági termosztát megakadályozza a készülék túlmelegedését. Ha a nyomásszabályozó és a kazán termosztát meghibásodás miatt nem működik, és emiatt a készülék túlmelegszik, akkor kikapcsol a készülék biztonsági termosztátja. A biztonsági termosztát visszaállításához forduljon az illetékes KÄRCHER ügyfélszolgálatához.

Kazán termosztát

A kazán termosztát hiba esetén kikapcsolja a fűtést, például ha nincs víz a gőzkazánban, és megnövekszik a hőmérséklet a gőzkazánban.

Ha vizet tölt utána, akkor a készülék újra használhatóvá válik.

Karbantartási zár

A karbantartási zár lezárja a gőzkazánt a nyomással szemben. A karbantartási zár egyben túlnyomás szelep is. Amennyiben a nyomásszabályozó meghibásodott, és a gőznyomás megemelkedik a gőzkazánban, akkor megnyílik a túlnyomás szelep és a karbantartási záron keresztül távozik a gőz.

A készülék ismételt üzembe helyezése előtt forduljon az illetékes KÄRCHER ügyfélszolgálatához.

A készülék leírása

A használati utasításban a maximális felszereltséget ismertetjük. Modelltől függően a szállított tartozékoknál különbségek figyelhetők meg, lásd a csomagolást.

Lásd az ábrákat tartalmazó oldalon.

Ábra A

- ① LED-lámpák
- ② Választókapcsoló
- ③ Tartozékfűző
- ④ Fogó
- ⑤ Víztartály
- ⑥ Hálózati csatlakozó vezeték hálózati dugasszal
- ⑦ Kijelző – OFF pozíció
- ⑧ Minimális gőzfokozat
- ⑨ Közepes gőzfokozat
- ⑩ Maximális gőzfokozat
- ⑪ Karbantartási zár
- ⑫ Parkoló tartó a padlókefe számára
- ⑬ Kormánygörgő
- ⑭ Gőzpisztoly
- ⑮ Gőzkar
- ⑯ Reteszelés feloldó billentyű
- ⑰ Gyerekzár
- ⑱ Gőztömlő
- ⑲ Pontsugárzó fúvóka
- ⑳ Szélkefe, kisméretű
- ㉑ ** Szélkefe, nagy
- ㉒ **Powerfúvóka
- ㉓ Fűgakefe
- ㉔ Kézi fej
- ㉕ Mikroszálás huzat kézi fejhez
- ㉖ Hosszabbító csövek (2 darab)
- ㉗ Reteszelés feloldó billentyű
- ㉘ Padlótisztító fej
- ㉙ Tépőzár
- ㉚ Mikroszálás padlókendő (1 darab)
- ㉛ **Mikroszálás padlókendő (2 darab)
- ㉜ **Szőnyegsimító
- ㉝ Vízköoldó szer

Szerelés

Tartozékok felszerelése

- A tartozék nyitott végét tolja a gőzpisztolyra, míg a gőzpisztoly kioldó billentyűje bepattan.
Ábra F
- A tartozék nyitott végét tolja a pontsugárzó fűvókára.
Ábra G
- Csatlakoztassa a hosszabbító csövet a gőzpisztolyra.
 - Tolja a 1. hosszabbító csövet a gőzpisztolyra, míg a gőzpisztoly reteszelés feloldó billentyűje bepattan.
Az összekötő cső csatlakoztatva van.
 - Tolja a 2. hosszabbító csövet az 1. hosszabbító csőre.
A hosszabbító csövek csatlakoztatva vannak.
- Tolja a tartozékot és/vagy a padlókefét a hosszabbító cső szabad végére.
Ábra I
A tartozék csatlakoztatva van.

A tartozékok leszerelése

- Tolja vissza a gyerekszárat.
A gőzkar zárva van.
- Nyomja meg reteszelés feloldó billentyűt és húzza szét az elemeket.
Ábra M

Üzemeltetés

Víz betöltése

A víztartály bármikor levehető feltöltéshez, vagy közvetlenül a készüléken is feltölthető.

FIGYELEM

A készülékben keletkezett kár

A nem megfelelő víz miatt eldugulhatnak a fűvókák, illetve megrongálódhat a vízállás kijelző.

Ne töltsön bele desztillált vizet. Legfeljebb 50 %-ban desztillált vízzel kevert vezetékes vizet használjon.

Ne töltsön bele kondenzvizet a szárítógépből.

Ne töltsön bele összegyűjtött esővizet.

Ne töltsön be tisztítószert vagy más adalékot (pl. illatosítót).

A víztartály levétele feltöltéshez

- A víztartályt húzza függőlegesen felfelé.
Ábra B
- A víztartályt tölts fel függőlegesen vezetékes vízzel, vagy legfeljebb 50%-ban desztillált vízzel kevert vezetékes vízzel.
- Helyezze be a víztartályt és nyomja lefelé, amíg be nem kattann.

A víztartály feltöltése a készüléken

- A vezetékes vizet, vagy a legfeljebb 50%-ban desztillált vízzel kevert vezetékes vizet egy edényből töltsse be a víztartály betöltő nyílásán.
Ábra C

A készülék bekapcsolása

Megjegyzés

Ha nem, vagy csak kevés víz található a gőzkazánban akkor a beindul a vízszivattyú, és vizet juttat a víztartályból a gőzkazánba. A töltési folyamat több percig is eltarthat.



Megjegyzés

A készülék 60 másodpercenként rövid időre lezárja a szelepet, ilyenkor halk kattánás hallatszik. A lezárás megakadályozza a szelep beragadását. A gőz kibocsátását ez nem befolyásolja.

- Állítsa a készüléket szilárd talajra.
- Csatlakoztassa a hálózati dugaszt egy aljzathoz.
- A választókapcsolót forgassa OFF állásból a gőzbeállítási tartományba.
Ábra D
A LED-sor pirosan világít és lassan kialszik.
- Kb. 3 perc elteltével a LED-lámpa folyamatosan zölden kezd világítani. A készülék használatra kész.
Ábra E
- Nyomja meg a gőzkart.
Ábra F
A gőz távozik.

A gőzmennyiség szabályozása

A kiáramló gőzmennyiség a gőzmennyiség-választókapcsolóval szabályozható. A választókapcsoló három állásba állítható.

	Maximális gőzmennyiség
	Közepes gőzmennyiség
	Minimális gőzmennyiség

- A gőzmennyiség-választókapcsolót állítsa a kívánt gőzmennyiségre.
- Nyomja meg a gőzkart.
- A tisztítás előtt irányítsa a gőzpisztolyt egy kendőre, amíg a gőz egyenletesen áramlik.

Víz utántöltése

Ha nincsen elegendő víz a víztartályban, a LED-lámpa gyorsan pirosan villog és egy jelzőhang hallható.

Megjegyzés

A vízszivattyú meghatározott időközönként tölti fel a gőzkazánt. Ha a feltöltés sikeres, a LED-fény gyorsan pirosan villog.

Megjegyzés

Ha nem, vagy csak kevés víz található a gőzkazánban akkor a beindul a vízszivattyú, és vizet juttat a víztartályból a gőzkazánba. A töltési folyamat több percig is eltarthat.

FIGYELEM

A készülékben keletkezett kár

A nem megfelelő víz miatt eldugulhatnak a fűvókák, illetve megrongálódhat a vízállás kijelző.

Ne töltsön bele desztillált vizet. Legfeljebb 50 %-ban desztillált vízzel kevert vezetékes vizet használjon.

Ne töltsön bele kondenzvizet a szárítógépből.

Ne töltsön bele összegyűjtött esővizet.

Ne töltsön be tisztítószert vagy más adalékot (pl. illatosítót).

- A víztartályt tölts fel vezetékes vízzel vagy legfeljebb 50%-ban desztillált vízzel kevert vezetékes vízzel.
A készülék használatra kész.

A készülék kikapcsolása

1. A készülékkapcsolót állítsa „OFF” állásba.
Ábra L
A készülék ki van kapcsolva.
2. Tolja vissza a gyerekszárat.
A gőzkar zárolva van.
3. Húzza ki a hálózati dugaszcsatlakozót az aljzatból.
4. Ürítse le a víztartályt.

Gőzkazán kiöblítése

A készülék gőzkazánját minden tizedik feltöltés után öblítse ki.

1. A készülék kikapcsolása, lásd: *A készülék kikapcsolása*.
2. Hagyja lehűlni a készüléket.
3. Ürítse le a víztartályt.
4. Vegye ki a tartozékot a tartozékiókból.
5. Nyissa ki a karbantartási zárat. Ehhez helyezze a hosszabbító cső nyitott végét a karbantartási zárra, pattintsa be a vezetésbe és csavarja fel.

Ábra Q

6. Töltse fel vízzel a gőzkazánt és erősen forgassa meg. Így leválnak a gőzkazán fenekén lerakódott vízkőmaradványok.
7. Teljesen engedje le a vizet a gőzkazánból.

Ábra R

A készülék tárolása

1. A hosszabbító csöveket dugja a nagyméretű tartozék-tartóba.
2. Egy kézi fejet és egy pontsugárzó fúvókát helyezzen fel minden egyes hosszabbító csőre.
3. A nagy szélkefét rögzítse a pontsugárzó fúvókán.
4. A padlókefét akassza a parkoló tartóra.

Ábra N

5. Tekercselje fel a kábelt és helyezze el a tartozékiókból.

Ábra P

6. Tekercselje fel a gőztömlőt és helyezze el a tartozékiókból.

Ábra O

7. A kis szélkefét és a fűgakefét helyezze el a tartozékiókból.
8. Tárolja a készüléket száraz, fagymentes helyen.

Fontos alkalmazási utasítások

A padlófelületek tisztítása

Javasoljuk, hogy a padlót seperje fel vagy porszívózza fel a készülék használata előtt. Így a padló már a nedves tisztítás előtt mentesíthető a szennyeződésektől és laza részecskéktől.

Textíliák felfrissítése

A készülékkel való kezelés előtt ellenőrizze a textíliák összeegyeztethetőségét egy nem látható helyen: Gőzölje be a textilt, szárítsa meg és ezt követően ellenőrizze a szín- vagy alak módosulását.

Bevonatos vagy lakkozott felületek tisztítása

FIGYELEM

Sérült felületek

A gőz feloldhatja a viaszt, bútorpolírt, műanyag bevonatot vagy festéket és az élek ragasztását.

Ne irányítsa a gőzt ragasztott élekre, mivel a ragasztás feloldódhat.

Ne használja a készüléket lakkozatlan fapadló vagy parketták tisztítására.

Ne használja a készüléket lakkozott vagy műanyagbevonatú felületek tisztítására, pl. a konyha és nappali bútorzata, ajtók vagy parketta tisztítására.

1. E felületek tisztítására röviden gőzöljön át egy kendőt és ezzel törölje le a felületeket.

Üveg tisztítás

FIGYELEM

Üvegtörés és sérült felületek

A gőz károsíthatja az ablakkeret lakkozott pontjait, és alacsony külső hőmérséklet esetén az ablaktáblák felületén feszültségekhez, ezáltal az üveg töréséhez vezethet.

Ne irányítsa a gőzsugarat az ablakkeret lakkozott pontjaira.

Alacsony külső hőmérséklet esetén melegítse fel az ablaktáblát úgy, hogy a teljes üvegfelület finoman átgőzöli.

- Az ablakfelületeket tisztítsa meg a huzattal ellátott kézi fejjel. A víz lehűzéséhez használjon ablaklehetőzt, vagy törölje szárazra a felületeket.

A tartozékok használata

Gőzpisztoly

A gőzpisztoly az alábbi alkalmazási területeken használható tartozékok nélkül:

- Kisebb ráncok elhárítása felakasztott ruhadarabokból: A ruhadarabot 10-20 cm távolságról gőzölje.
- A nedves por letérléséhez: Röviden gőzöljön át egy kendőt és ezzel törölje le a bútorokat.

Pontsugárzó fúvóka

A pontsugárzó fúvóka nehezen elérhető pontok, fűgák, armatúrák, lefolyók, mosdók, WC-k, rolók vagy fűtőtestek tisztítására szolgál. Minél közelebb tartja a pontsugárzó fúvókát a szennyezett ponthoz, annál nagyobb a tisztító hatás, mivel a hőmérséklet és a gőzmenyiség a fúvóka szájánál a legmagasabb. Erősen vízköves felületeket a gőztisztítás előtt érdemes megfelelő tisztítószerezellel kezelni. Hagyja hatni a tisztítószert kb. 5 percig, majd gőzzel távolítsa el.

1. Tolja a pontsugárzó fúvókát a gőzpisztolyra.

Ábra F

Szélkefe (kicsi)

A kisebbik szélkefe makacs szennyezések tisztítására alkalmas. Kefével könnyebben eltávolíthatók a makacs szennyezések.

FIGYELEM

Sérült felületek

A kefe összekarcolhatja az érzékeny felületeket.

Nem alkalmas érzékeny felületek tisztítására.

1. Szerelje a kisebbik szélkefét a pontsugárzó fúvókára.

Ábra G

Szélkefe, nagy

A nagy szélkefe nagyméretű gömbölyű felületek, pl. mosdókagyló, zuhanyzók, fürdőkádak, konyhai mosogatók tisztítására alkalmas.

FIGYELEM

Sérült felületek

A kefe összekarcolhatja az érzékeny felületeket.

Nem alkalmas érzékeny felületek tisztítására.

1. A nagy szélkefét rögzítse a pontsugárzó fúvókán.

Ábra G

Powerfúvóka

A powerfúvóka makacs szennyeződések tisztítására és sarkok, fugák kifúvására, stb. alkalmas.

1. A powerfúvókát szerelje fel a szélkeféhez alkalmas pontsugárgó fúvókára.

Ábra G

Fúgakefe

1. A fúgakefe pl. ablakkeretek és a falban lévő forgattyúk közötti szűk rések tisztítására használható.

Ábra G

Kézi fej

A kézi fej kis lemosható felületek, zuhanykabinok és tükrök tisztítására alkalmas.

1. A kézi fejet a pontsugárgó fúvókának megfelelően tolja a gőzpisztolyra.

Ábra F

2. Húzza rá a huzatot a kézi fejre.

Padlótisztító fej

A padlótisztító fej lemosható fal- és padlóburkolatok, pl. kőpadlók, csempék és PVC-patlók tisztítására alkalmas.

FIGYELEM

Károsodások gőz hatására

A hőség és nedvesség károkat okozhatnak.

Alkalmazás előtt a legkisebb gőzmennyiséggel ellenőrizze a szőnyeg félreeső helyén a hőtűrő képességet és a gőzhatást.

Megjegyzés

A tisztítandó felületen lévő tisztítószermaradványok vagy ápolószerek a gőztisztítás során buborékokat okozhatnak, amelyek többszöri alkalmazás során eltűnnek.

Javasoljuk, hogy a padlót seperje fel vagy porszívózza fel a készülék használata előtt. Így a padló már a nedves tisztítás előtt mentesíthető a szennyeződésektől és laza részecskéktől. Az erősen szennyezett felületeken lassan dolgozzon, hogy a gőz hosszabban hathasson.

1. Csatlakoztassa a hosszabbító csövet a gőzpisztolyra.

Ábra H

2. Tolja a padlótisztító fejet a hosszabbító csőre.

Ábra I

3. Rögzítse a felmosókendőt a padlótisztító fejen.
 - a A felmosókendőt a tépőzárral felfelé fedtesse a padlóra.
 - b A padlótisztító fejet enyhe nyomással helyezze a felmosókendőre.

Ábra J

A felmosókendő tépőzárral rögzül a padlótisztító fejhez.

A felmosókendő levétele

1. Helyezze lábát a felmosókendő állítonyfelvére, és emelje felfelé a padlókefét.

Ábra J

Megjegyzés

A felmosókendő tépőzárja kezdetben még nagyon erős, és esetleg nehezen távolítható el a padlókeférről. Többszöri használat, valamint a felmosókendő kimosása után könnyebben eltávolíthatóvá válik a padlókeférről, és eléri az optimális tapadást.

A padlókefe tárolása

1. A munka megszakítása esetén a padlókefét akassza a parkoló tartóra.

Ábra N

Szőnyegsimító

A szőnyegsimítóval felrészítheti a szőnyegeket.

FIGYELEM

A szőnyegsimító és a szőnyeg sérülései

A szőnyegsimító szennyeződései, valamint hőség és nedvesség károsíthatják a szőnyeget.

Alkalmazás előtt a legkisebb gőzmennyiséggel ellenőrizze a szőnyeg félreeső helyén a hőtűrő képességet és a gőzhatást.

Vegye figyelembe a szőnyeg gyártójának tisztítási utasításait.

Győződjön meg róla, hogy a szőnyegsimító alkalmazása előtt leporszívózták a szőnyeget, a foltokat pedig eltávolították.

A készülékben esetlegesen összegyűlt vizet (kondenzátumot) alkalmazás előtt és üzemszünetek után lefolyóba történő elpárologtatással ürítse ki (padlórongy nélkül /tartozékkal).

A szőnyegsimítót csak a padlótisztító fejre helyezett padlóronggyal alkalmazza.

A szőnyegsimító alkalmazása esetén csak gyenge gőzfokozaton tisztítson.

Ne irányítsa a gőzt folyamatosan egy pontra (maximum 5 másodperc), így elkerülhető a szőnyeg erős átnedvesedése és a hőhatás okozta károsodások kockázata.

Ne alkalmazza a szőnyegsimítót hosszú szálú bolyhos szőnyegen.

A szőnyegsimító rögzítése a padlótisztító fejen

1. A padlórongy rögzítése a padlótisztító fejen, lásd a fejezetet Padlótisztító fejen.

Ábra J

2. A padlótisztító fejet enyhe nyomással csúsztassa be a szőnyegsimítóba és pattintsa be.

Ábra K

3. Kezdje meg a szőnyegtisztítást.

A szőnyegsimító eltávolítása a padlótisztító fejről

△ VIGYÁZAT

A láb égési sérülései

A szőnyegsimító a gőzölés során felforrósodhat.

Ne üzemeltesse és ne vegye le a szőnyegsimítót meztelen láb vagy nyitott szandálban.

A szőnyegsimítót csak megfelelő lábbeliben üzemeltesse és távolítsa el.

1. Egy keményebb cipő orrával nyomja lefelé a szőnyegsimító nyelvét.
2. Emelje fel a padlótisztító fejet.

Ábra K

Ápolás és karbantartás

Gőzkazán vízkőmentesítése

Megjegyzés

Mivel a készülékben vízkő rakódik le, javasoljuk, hogy a készüléket a viztartály táblázatban megadott számú feltöltését követően (TF= tartályfeltöltés) vízkőtelenítse.

Vízkeménységi tartomány	°dH	mmol/l	TF
I lágy	0 - 7	0 - 1,3	100
II közepes	7 - 14	1,3 - 2,5	90
III kemény	14 - 21	2,5 - 3,8	75
IV nagyon kemény	>21	>3,8	50

Megjegyzés

A vezetékves víz keménységével kapcsolatban a vízgazdálkodási hatóság vagy a vízművek adhat tájékoztatást.

FIGYELEM

Sérült felületek

A vízköoldó szer megtámadhatja az érzékeny felületeket.

Óvatosan töltsse fel és ürítse le a készüléket.

1. A készülék kikapcsolása lásd *A készülék kikapcsolása*.
2. Hagyja lehűlni a készüléket.
3. Ürítse le a víztartályt.
4. Vegye ki a tartozékot a tartozékfiókból.
5. Nyissa ki a karbantartási zárat. Ehhez helyezze a hosszabbító cső nyitott végét a karbantartási zárra, pattintsa be a vezetésbe és csavarja fel.

Ábra Q

6. Teljesen engedje le a vizet a gőzkazánból.

Ábra R

FIGYELEM

A készülék károsodása a vízköoldó szer miatt

A nem megfelelő vízköoldó szer, valamint a vízköoldó szer hibás adagolása a készülék károsodásához vezethet.

Kizárólag eredeti KÄRCHER vízköoldó szert alkalmazzon.

0,5 l vízhez 1 adagolóegységnyi vízköoldó szert használjon.

7. A vízköoldószer-oldatot az előírásoknak megfelelően használja.
8. Töltsse a vízköoldószer-oldatot a gőzkazánba. Ne zárja el a gőzkazánt.
9. Hagyja hatni a vízköoldószer-oldatot kb. 8 órán keresztül.
10. Teljesen engedje le a vízköoldószer-oldatot a gőzkazánból.
11. Ha szükséges, ismétlje meg a vízkőtelenítési folyamatot.
12. Öblítse ki a gőzkazánt 2- vagy 3-szor hideg vízzel, hogy a vízköoldószer-oldat maradványait teljesen eltávolítsa.
13. Teljesen engedje le a vizet a gőzkazánból.

Ábra R

14. Szárítsa meg a hálózati csatlakozókábel tartóját.
15. Csavarozza össze a karbantartási zárat egy hosszabbító csővel.

A tartozékok ápolása

(Tartozék - a szállított tartozékok függvényében)

Megjegyzés

A mikroszálás kendő nem alkalmas szárításhoz.

Megjegyzés

A kendők mosásához vegye figyelembe a mosási cédulán lévő útmutatót. Ne használjon öblítőszer, hogy a kendők jól felvehessék a szennyeződést.

1. A felmosókendőket és huzatokat maximum 60 °C-on mossa ki a mosógépben.

Üzemzavarok elhárítása

Az üzemzavarok gyakran egyszerű okokra vezethetők vissza, amelyeket az alábbi áttekintés segítségével a kezelő maga is könnyen elháríthat. Kétség esetén vagy az itt meg nem nevezett üzemzavarok esetén, kérjük, forduljon a felhatalmazott ügyfélszolgálatához.

△ FIGYELMEZTETÉS

Áramütés és égési sérülés veszélye

Amíg a készülék csatlakoztatva van a villamos hálózatra vagy még nem hűlt le, kockázatos lehet a hibaelhárítás.

Húzza ki a hálózati dugaszt.

Hagyja lehűlni a készüléket.

Csökkentett gőzmennyiség

A gőzkazán vízköves.

- Vízkőtelenítse a gőzkazánt.

A LED-lámpa gyorsan, pirosan villog és hangjelzés hallható

Nincs víz a víztartályban.

- Töltsse fel a víztartályt.

A gőzkar nem nyomható be

A gőzkar gyerekzárral védett.

- Tolja előre a gyerekzárát.

A gőzkar zárólása megszűnt.

Hosszú felfűtési idő

A gőzkazán vízköves.

- Vízkőtelenítse a gőzkazánt.

Nagy mennyiségű vízkifolyás

A gőzkazán vízköves.

- Vízkőtelenítse a gőzkazánt.

Műszaki adatok

SC 4 Deluxe

Elektromos csatlakozás

Feszültség	V	220 - 240
Fázis	~	1
Frekvencia	Hz	50
Védettség		IPX4
Érintésvédelmi osztály		I

A készülék teljesítményére vonatkozó adatok

Fűtőteliptelítmény	W	2250
Maximális üzemi nyomás	MPa	0,4
Felfűtési idő	perc	3
Folyamatos gőzölés	g/min	60
Maximális gőzlöket	g/min	150

Töltési mennyiség

Víztartály	l	1,3
Gőzkazán	l	0,5

Méreték és tömegek

Súly (tartozékok nélkül)	kg	5,6
Hosszúság	mm	400
Szélesség	mm	270
Magasság	mm	300

A műszaki változtatások jogát fenntartjuk.

Összefoglalás

Obecné pokyny	96
Použití v souladu s určením	96
Ochrana životního prostředí	96
Příslušenství a náhradní díly	96
Rozsah dodávky	96
Záruka	96

Bezpečnostní mechanismy	96
Popis přístroje	96
Montáž	97
Provoz	97
Důležité pokyny k použití přístroje.....	98
Používání příslušenství	98
Péče a údržba	100
Nápověda při poruchách	100
Technické údaje.....	100

Obecné pokyny



Před prvním použitím přístroje si přečtete tento překlad originálního návodu k použití a přiložené

bezpečnostní pokyny. Řiďte se jimi.

Uchovejte obě příručky pro pozdější použití nebo pro dalšího vlastníka.

Použití v souladu s určením

Přístroj používejte výhradně v soukromé domácnosti. Přístroj je určen k parnímu čištění a lze jej používat s vhodným příslušenstvím v souladu s popisem v tomto návodu. Čističí prostředky nejsou nutné. Dodržujte bezpečnostní pokyny.

Ochrana životního prostředí



Obalové materiály jsou recyklovatelné. Obaly prosím likvidujte ekologickým způsobem.



Elektrické a elektronické přístroje obsahují hodnotné recyklovatelné materiály a často součásti, jako baterie, akumulátory nebo olej, které mohou při chybném zacházení nebo

likvidaci představovat potenciální nebezpečí pro lidské zdraví nebo pro životní prostředí. Pro řádný provoz přístroje jsou však tyto součásti nezbytné. Přístroje označené tímto symbolem se nesmí likvidovat s domovním odpadem.

Upozornění k obsazeným látkám (REACH)

Aktuální informace k obsazeným látkám naleznete na stránkách: www.kaercher.de/REACH

Příslušenství a náhradní díly

Používejte pouze originální příslušenství a náhradní díly, které Vám zaručují bezpečný a bezporuchový provoz přístroje.

Informace o příslušenství a náhradních dílech naleznete na stránkách www.kaercher.com.

Rozsah dodávky

Rozsah dodávky přístroje je vyobrazen na obalu. Při vybavení zkontrolujte úplnost obsahu. V případě chybějícího příslušenství nebo výskytu poškození při přepravě informujte prosím Vašeho prodejce.

Záruka

V každé zemi platí záruční podmínky vydané naší příslušnou distribuční společností. Případné závady vašeho přístroje odstraníme bezplatně během záruční lhůty, pokud jsou zaviněny vadou materiálu nebo výrobní vadou. V případě uplatnění nároků ze záruky se prosím obraťte s dokladem o koupi na svého prodejce nebo na nejbližší autorizované pracoviště zákaznického servisu.

(Adresa viz zadní stranu)

Bezpečnostní mechanismy

⚠ UPOZORNĚNÍ

Chybějící nebo pozměněné bezpečnostní mechanismy

Bezpečnostní mechanismy slouží pro vaši ochranu. Bezpečnostní mechanismy nikdy nepozměňujte ani nepřemostujte.

Symbols na přístroji

(V závislosti na typu přístroje)

	Nebezpečí popálení, povrch přístroje se během provozu silně zahřívá
	Nebezpečí opaření párou
	Čtete návod k použití

Tlakový regulátor

Tlakový regulátor udržuje během provozu tlak v parním kotli co možná konstantní. Při dosažení maximálního provozního tlaku v parním kotli se ohřev vypne a při poklesu tlaku v parním kotli v důsledku odběru páry se opět zapne.

Bezpečnostní termostat

Bezpečnostní termostat zabraňuje přehřátí zařízení. Pokud regulátor tlaku a kotlový termostat selžou v případě poruchy a přístroj se přehřeje, bezpečnostní termostat přístroj vypne. Za účelem vynulování bezpečnostního termostatu se obraťte na příslušný zákaznický servis KÄRCHER.

Kotlový termostat

Kotlový termostat vypne topení v případě chyby, např. když uvnitř kotle není voda a teplota v parním kotli se zvyšuje.

Po přidání vody je přístroj opět připraven k použití.

Servisní uzávěr

Servisní uzávěr uzavírá parní kotel proti působícímu tlaku. Servisní uzávěr je zároveň přetlakovým ventilem. Pokud je regulátor tlaku vadný a v parním kotli vznikne přetlak, otevře se v bezpečnostním uzávěru přetlakový ventil a pára uniká uzávěrem ven.

Před opětovným uvedením přístroje do provozu se obraťte na příslušný zákaznický servis KÄRCHER.

Popis přístroje

Tento návod k použití obsahuje popis maximálního vybavení. V závislosti na daném modelu existují rozdíly v rozsahu dodávky, viz obal.

Ilustrace viz strana s obrázky.

Ilustrace A

- 1 Svítí LED
- 2 Volič
- 3 Přihrádka na příslušenství
- 4 Držadlo
- 5 Nádrž na vodu
- 6 Síťové přívodní vedení se síťovou zástrčkou
- 7 Zobrazení – poloha VYP

- ⑧ Minimální parní stupeň
- ⑨ Střední parní stupeň
- ⑩ Maximální parní stupeň
- ⑪ Uzávěr pro údržbu
- ⑫ Parkovací zarážka pro podlahovou hubici
- ⑬ Řiditelné kolečko
- ⑭ Parní pistole
- ⑮ Páčkový spínač páry
- ⑯ Tlačítko na odjištění
- ⑰ Dětská pojistka
- ⑱ Hadice na vedení páry
- ⑲ Tryska s bodovým paprskem
- ⑳ Kulatý kartáček, malý
- ㉑ **Kulatý kartáček, velký
- ㉒ **Power tryška
- ㉓ Kartáček na spáry
- ㉔ Ruční hubice
- ㉕ Potah z mikrovlákna na ruční hubici
- ㉖ Prodlužovací trubka (2 ks)
- ㉗ Tlačítko na odjištění
- ㉘ Podlahová hubice
- ㉙ Suchý zip
- ㉚ Pad z mikrovlákna na podlahu (1 ks)
- ㉛ **Pad z mikrovlákna (2 ks)
- ㉜ **Kobercový nástavec
- ㉝ Odvápňovací prostředek

** dodatečná výbava

Montáž

Montáž příslušenství

1. Otevřený konec příslušenství nasuňte na parní pistoli, až zaskočí tlačítko na odjištění na parní pistoli.
- Ilustrace F**
2. Otevřený konec příslušenství nasuňte na trysku s bodovým paprskem.
- Ilustrace G**
3. Spojte prodlužovací trubku s parní pistolí.
 - a Nasuňte 1. prodlužovací trubku na parní pistoli, až zaskočí tlačítko na odjištění na parní pistoli. Spojovací trubka je připojena.
 - b Nasuňte 2. prodlužovací trubku na 1. prodlužovací trubku. Spojovací trubky jsou spojeny.
- Ilustrace H**
4. Na volný konec prodlužovací trubky nasuňte příslušenství a/nebo podlahovou hubici.

Ilustrace I

Příslušenství je připojeno.

Odpojení příslušenství

1. Zasuňte zpět dětskou pojistku

Spínač páry je blokován.

2. Stiskněte tlačítko na odjištění a rozpojte díly.

Ilustrace M

Provoz

Plnění vodou

Nádrž na vodu lze kdykoliv vyjmout za účelem naplnění nebo ji naplnit přímo na přístroji.

POZOR

Poškození přístroje

Kvůli nevhodné vodě se mohou trysky ucpat, popř. se může poškodit indikátor stavu vody.

Nenalévejte čistou destilovanou vodou. Použijte směs maximálně 50% destilované vody s vodou z vodovodního řádu.

Neplňte kondenzační vodu ze sušičky prádla.

Neplňte zachycenou dešťovou vodou.

Neplňte přístroj čistícími prostředky ani jinými přísadami (např. vůněmi).

Sejmутí nádrže na vodu pro doplnění

1. Nádrž na vodu vytáhněte svisle nahoru.
- Ilustrace B**
2. Nádrž na vodu naplňte svisle vodou z vodovodu nebo směsí vody z vodovodního řádu a maximálně 50 % destilované vody.
3. Vložte nádrž na vodu a zatlačte ji dolů, až zacvakne.

Plnění nádrže na vodu přímo na přístroji

1. Do plnicího otvoru nádrčky na vodu nalijte vodu z kohoutku nebo směs vody z vodovodního řádu a maximálně 50 % destilované vody z nádoby.

Ilustrace C

Zapnutí přístroje

Upozornění

Pokud se v pamí kotli nenachází žádná voda nebo jen příliš málo vody, spustí se vodní čerpadlo a čerpá vodu ze zásobníku vody do parního kotle. Proces plnění může trvat několik minut.

Upozornění

Přístroj uzavře každých 60 s krátkodobě ventil, přitom se ozve tiché kliknutí. Uzavíráním se zabráňuje tomu, aby se ventil pevně neusadil. Výstup páry přitom není omezen.

1. Postavte přístroj na pevný podklad.
2. Zastrčte síťovou zástrčku do zásuvky.
3. Otočte přepínač z polohy VYP do oblasti nastavení páry.

Ilustrace D

LED lišta se rozsvítí červeně a pomalu zhasne.

4. Cca za 3 minuty se LED kontrolka rozsvítí trvale zeleně. Přístroj je připraven k použití.

Ilustrace E

5. Stiskněte spínač páry.

Ilustrace F

Pára uniká

Regulace množství páry

Množství vycházející páry se ovládá pomocí voličiho přepínače množství páry. Voliči přepínač má tři polohy:

	maximální množství páry
	střední množství páry



minimální množství páry

1. Nastavte volicí přepínač množství páry na požadované množství páry.
2. Stiskněte spínač páry.
3. Před čištěním namíste parní pistoli na hadr, dokud pára neuniká rovnoměrně.

Doplnění vody

Pokud není v nádržce na vodu dostatek vody, LED kontrolka rychle bliká červeně a zazní akustický signál.

Upozornění

Vodní čerpadlo plní parní kotel v intervalech. Pokud je plnění úspěšné, kontrolka LED rychle bliká červeně.

Upozornění

Pokud se v parním kotli nenachází žádná voda nebo jen příliš málo vody, spustí se vodní čerpadlo a čerpá vodu ze zásobníku vody do parního kotle. Proces plnění může trvat několik minut.

POZOR

Poškození přístroje

Kvůli nevhodné vodě se mohou trysky ucpat, popř. se může poškodit indikátor stavu vody.

Nenalévejte čistou destilovanou vodou. Použijte směs maximálně 50% destilované vody s vodou z vodovodního řádu.

Neplňte kondenzační vodu ze sušičky prádla.

Neplňte zachycenou dešťovou vodou.

Neplňte přístroj čistícími prostředky ani jinými přísadami (např. vůněmi).

1. Nádrž na vodu naplňte vodou z vodovodu nebo směsí vody z vodovodního řádu a maximálně 50 % destilované vody.
- Přístroj je připraven k použití.

Vypnutí přístroje

1. Hlavní spínač přepněte do polohy „OFF“.

Ilustrace L

1. Přístroj je vypnutý.
2. Zasuňte zpět dětskou pojistku
3. Spínač páry je blokován.
3. Síťovou zástrčku vytáhněte ze zásuvky.
4. Vypusťte nádrž na vodu.

Vypláchnutí parního kotle

Po každém desátém naplnění nádrže propláchněte parní kotel zařízením.

1. Vypněte přístroj, viz kapitola *Vypnutí přístroje*.
2. Nechte přístroj vychladnout.
3. Vypusťte nádrž na vodu.
4. Vymějte příslušenství z přihrádky.
5. Otevřete servisní uzávěr. Otevřený konec prodlužovací trubky nasadte na servisní uzávěr, zaaretujte ve vodicím mechanismu a zašroubujte.

Ilustrace Q

6. Naplňte parní kotel vodou a silně s ním zakývejte dopředu a dozadu. Tím se uvolní vápenné usazeniny, které se usadily na dně parního kotle.
7. Z parního kotle zcela vypusťte vodu.

Ilustrace R

Uložení přístroje

1. Zasuňte prodlužovací trubku do velkého držáku na příslušenství.
2. Ruční hubici a trysku s bodovým paprskem nasuňte vždy na 1 prodlužovací trubku.

3. Velký kulatý kartáček upevněte na trysku s bodovým paprskem.
4. Podlahovou hubici zavěste do parkovací zářáčky.
Ilustrace N
5. Naviňte kabel a uložte jej do přihrádky na příslušenství.
Ilustrace P
6. Uložte parní hadici do přihrádky na příslušenství.
Ilustrace O
7. Uložte malý kulatý kartáček a kartáček na spáry do přihrádky na příslušenství.
8. Přístroj uložte na suchém místě zabezpečeném proti mrazu.

Důležité pokyny k použití přístroje

Čištění podlahových ploch

Před použitím přístroje doporučujeme podlahu zamést nebo vysát. Tím se podlaha již před vlhkým čištěním zbaví volných částicek nečistot.

Regenerace textilií

Před čištěním tímto přístrojem vždy vyzkoušejte snášenlivost příslušných textilií na jejich skrytém místě: Napaňte textilii, nechte ji vyschnout a poté zkontrolujte výskyt případných změn barvy a tvaru.

Čištění povrchů opatřených nátěry

POZOR

Poškození povrchů

Pár může z hran uvolňovat vosk, leštidlo na nábytek, plastové povlaky nebo barvy a náklížky.

Nesměťujte páru na hrany s náklížky, protože by se náklížek mohl uvolnit.

Nepoužívejte přístroj k čištění nelakovaného dřeva a parketových podlah.

Nepoužívejte přístroj k čištění lakovaných povrchů ani povrchů s plastovou povrchovou vrstvou, jako je např. kuchyňský a bytový nábytek, dveře a parkety.

1. Při čištění těchto povrchů krátce napaňte hadřik a jím povrchy otřete.

Čištění skla

POZOR

Prasknutí skla a poškození povrchů

Pár může poškodit impregnovaná místa okenních rámu a při nízkých venkovních teplotách způsobit prnutí na povrchu okenních skel a v důsledku toho jejich prasknutí.

Nesměťujte páru na impregnovaná místa okenních rámu.

Při nízkých venkovních teplotách zahřejte okenní skla lehkým napařením celého jejich povrchu.

- Povrch okenních skel čistěte ruční hubicí s potahem. Vodu setřete stěrkou na okna nebo plochy skel otřete do sucha.

Používání příslušenství

Parní pistole

Parní pistoli lze použít v následujících případech bez příslušenství:

- Při odstraňování mírných záhybů z pověšených oděvů: Napaňte oděv ze vzdálenosti 10–20 cm.
- Při utírání prachu za mokra: Krátce napaňte hadřik a jím otřete nábytek.

Tryska s bodovým paprskem

Tryska s bodovým paprskem je vhodná pro čištění obtížně přístupných míst, spár, armatur, odtoků, umyvadel, WC, žaluzií nebo radiátorů. Čím blíže je tryska s bodovým paprskem znečištěnému místu, tím silnější je čistící účinek, protože teplota a množství páry u ústí trysky dosahují nejvyšších hodnot. Silně vápenné usazeniny lze před parním čištěním ošetřit vhodným čistícím prostředkem. Nechte čistící prostředek působit cca 5 minut a poté čistěte párou.

1. Nasuňte trysku s bodovým paprskem na hadici.

Ilustrace F

Kulatý kartáček (malý)

Malý kulatý kartáček je vhodný na čištění ulpívajících nečistot. Kartáčováním lze ulpívající nečistoty odstranit snadněji.

POZOR

Poškození povrchů

Kartáč může poškrábat citlivé povrchy.

Není vhodný pro čištění citlivých povrchů.

1. Namontujte malý kulatý kartáček na trysku s bodovým paprskem.

Ilustrace G

Kulatý kartáček, velký

Velký kulatý kartáček se hodí k čištění větších, zaoblených ploch, např. umyvadel, sprchových vaniček, van, kuchyňských dřezů.

POZOR

Poškození povrchů

Kartáč může poškrábat citlivé povrchy.

Není vhodný pro čištění citlivých povrchů.

1. Velký kulatý kartáček upevněte na trysku s bodovým paprskem.

Ilustrace G

Power tryska

Power tryska je vhodná na čištění odolných nečistot a vyfukování rohů, spár atd.

1. Namontujte power trysku na trysku s bodovým paprskem vhodnou pro kulatý kartáček.

Ilustrace G

Kartáček na spáry

1. Kartáček na spáry se používá k čištění úzkých spár, např. mezi okenními výklenky a klikami ve zdi.

Ilustrace G

Ruční hubice

Ruční hubice je vhodná pro čištění malých omyvatelných ploch, sprchovacích kabin a zrcadel.

1. Nasuňte ruční hubici podle trysky s bodovým paprskem na parní pistolí.

Ilustrace F

2. Přetáhněte přes ruční hubici potah.

Podlahová hubice

Podlahová hubice je vhodná pro čištění omyvatelných stěnových a podlahových krytín, např. kamenných podlah, dlaždic a podlah z PVC.

POZOR

Poškození působením páry

Horko a provlhnutí mohou způsobit poškození.

Před použitím ověřte odolnost vůči vysokým teplotám a účinky páry na nenápadném místě koberce s použitím malého množství páry.

Upozornění

Zbytky čistícího prostředku nebo emulzí na ošetření na čištěné ploše mohou při parním čištění způsobit šmouhy, které však při opakované aplikaci zmizí.

Před použitím přístroje doporučujeme podlahu zamést nebo vysát. Tím se podlaha již před vlhkým čištěním zbaví volných částic nečistot. Na silně znečištěných plochách pracujte pomalu, aby pára mohla působit po delší dobu.

1. Spojte prodlužovací trubku s parní pistolí.

Ilustrace H

2. Nasuňte podlahovou hubici na prodlužovací trubku.

Ilustrace I

3. Upevněte hadr na vytírání na podlahovou hubici.
 - a Položte hadr na vytírání na podlahu suchými zipy nahoru.
 - b Postavte podlahovou hubici na hadr na vytírání a lehce přitlačte.

Ilustrace J

Hadr na vytírání se suchými zipy sám přichytí na podlahovou hubici.

Sejmutí hadru na vytírání

1. Postavte se nohou na jazyček hadru na vytírání a zvedněte podlahovou hubici nahoru.

Ilustrace J

Upozornění

Na začátku je suchý zip hadru na vytírání ještě velice silný a případně jde těžko oddělit od podlahové hubice. Po několika použitích a po vyprání je možné hadr na vytírání dobře oddělit od podlahové hubice a dosáhne optimální přilnavosti.

Zaparkování podlahové hubice

1. Při přerušení práce zavěste podlahovou hubici do parkovací zarážky.

Ilustrace N

Kobercový nástavec

Kobercovým nástavcem lze regenerovat koberce.

POZOR

Poškození kobercového nástavce a koberce

Znečištění kobercového nástavce, žár a provlhnutí mohou koberce poškodit.

Před použitím ověřte odolnost vůči vysokým teplotám a účinky páry na koberce na nenápadném místě koberce s použitím malého množství páry.

Dodržte pokyny výrobce pro čištění koberce.

Ujistěte se, že byl koberec před použitím kobercového nástavce vyluxován a vyčištěn od skvrn.

Případnou vodu (kondenzát) nahromaděnou v přístroji odstraňte před použitím a po provozních přestávkách odpařením do vhodného odtoku (bez hadru na vytírání / s příslušenstvím).

Kobercový nástavec používejte pouze s hadrem na vytírání na podlahové hubici.

Při použití kobercového nástavce spouštějte parní čištění pouze na nízký parní stupeň.

Nikdy nesměřujte páru nepřetržitě na stejné místo (maximálně 5 sekund), aby se zabránilo silnému provlhnutí a poškození působením teploty.

Nepoužívejte kobercový nástavec na kobercích s vysokým vlasem.

Upevnění kobercového nástavce na podlahovou hubici

1. Upevněte hadr na vytírání na podlahovou hubici, viz kapitola Podlahová hubice.

Ilustrace J

- Lehkým tlakem zasouvejte podlahovou hubici do kobercového nástavce, až zaskočí.

Ilustrace K

- Začněte s čištěním koberce.

Vyjměte kobercový nástavec z podlahové hubice

⚠ UPOZORNĚNÍ

Popálení nohou

Kobercový nástavec se může při napařování zahřívát. Nepoužívejte a nesnímejte kobercový nástavec, pokud jste bosí nebo máte otevřené sandály.

Kobercový nástavec používejte a snímejte pouze ve vhodné obuvi.

- Stlačte jazýček kobercového nástavce špičkou pevné body dolů.
- Zvedněte podlahovou hubici nahoru.

Ilustrace K

Péče a údržba

Odvápňení parního kotle

Upozornění

Protože se v přístroji usazuje vodní kámen, doporučujeme jej přístroj zbavovat po počtu naplnění nádrže na vodu uvedeném v tabulce (NN = naplnění nádrže).

Rozsah tvrdosti		°dH	mmol/l	TF
I	měkká	0-7	0-1,3	100
II	Střední	7-14	1,3-2,5	90
III	Tvrdá	14-21	2,5-3,8	75
IV	Velmi tvrdá	>21	>3,8	50

Upozornění

Informace o tvrdosti vody z vodovodního řadu poskytnete vodohospodářský úřad nebo městská vodárna.

POZOR

Poškození povrchů

Odvápňovací roztok může narušovat citlivé povrchy. Přístroj přilte a vypouštějte opatrně.

- Vypínání přístroje, viz kapitola Vypnutí přístroje.
- Nechte přístroj vychladnout.
- Vypusťte nádrž na vodu.
- Vyjměte příslušenství z úložného prostoru pro příslušenství.
- Otevřete zámek pro údržbu. Chcete-li to provést, umístíte otevřený konec prodlužovací trubice na zámek pro údržbu, vložte jej do vodítka tak, aby zapadl a otevřel se.

Ilustrace Q

- Úplně vypusťte vodu z parního kotle.

Ilustrace R

POZOR

Poškození přístroje odvápnovacím prostředkem

Nevhodný odvápnovací prostředek a nesprávné dávkování odvápnovacího prostředku mohou přístroj poškodit.

Používejte výhradně odvápnovací prostředky firmy KÄRCHER.

Použijte 1 dávkovací jednotku odvápnovacího prostředku na 0,5 litru vody.

- Naneste roztok odvápnovače do odvápnovače podle podrobných údajů.
- Naplňte roztok odvápnovače do parního kotle. Neutěšňujte parní kotel.
- Nechte roztok odvápnovače působit přibližně 8 hodin.

- Roztok odvápnovače zcela vypusťte z parního kotle.

- V případě potřeby proces odvápnění zopakujte.

- Opláchněte parní kotel 2-3 krát studenou vodou, abyste vypustili všechny zbytky roztoku odvápnovače.

- Úplně vypusťte vodu z parního kotle.

Ilustrace R

- Osušte držák kabelu pro připojení k síti.

- Uzavřete zámek pro údržbu prodlužovací trubici.

Péče o příslušenství

(příslušenství v závislosti na rozsahu dodávky)

Upozornění

Utěrky z mikrovlákna se nesmí dávat do sušičky.

Upozornění

Při praní se řiďte pokyny na utěrkách. Nepoužívejte aviváž, aby utěrky mohly snadno pohlcovat nečistotu.

- Hady na vytírání a potahy lze prát v pračce maximálně na 60 °C.

Nápověda při poruchách

Poruchy mají často jednoduché příčiny, které můžete sami odstranit pomocí následujícího přehledu. V případě pochybností nebo při zde neuvedených poruchách se prosím obraťte na autorizovaný zákaznický servis.

⚠ VAROVÁNÍ

Nebezpečí úrazu elektrickým proudem a popálení

Dokud je přístroj připojen k elektrické síti nebo dokud není dosud vychladlý, je odstraňování poruch nebezpečné.

Odpojte síťovou zástrčku.

Nechte přístroj vychladnout.

snížené množství páry

Parní kotel není je zanesen vodním kamenem.

- Odstraňte vodní kámen v parním kotli.

LED kontrolka bliká rychle červeně a zazní signál

V nádrži na vodu není voda.

- Naplňte nádrž na vodu.

Nezle stisknout spínač páry

Spínač páry je zajištěný dětskou pojistkou.

- Dětskou pojistka je posunuta vpřed.

Spínač páry je odblokován.

Dlouhá doba ohřevu

Parní kotel je zanesen vodním kamenem.

- Odstraňte vodní kámen z parního kotle.

Silný výtok vody

Parní kotel není je zanesen vodním kamenem.

- Odstraňte vodní kámen z parního kotle.

Technické údaje

SC 4 Deluxe

Elektrické připojení

Napětí	V	220 - 240
Fáze	~	1
Kmitočet	Hz	50
Druh krytí		IPX4
Třída krytí		I
Údaje o výkonu zařízení		
Topný výkon	W	2250
Maximální provozní tlak	MPa	0,4

SC 4 Deluxe		
Doba ohřevu	minut	3
Trvalé napařování	g/min	60
Maximální parní impuls	g/min	150
Množství náplně		
Nádrž na vodu	l	1,3
Parní kotol	l	0,5
Rozměry a hmotnost		
Hmotnost (bez příslušenství)	kg	5,6
Délka	mm	400
Šířka	mm	270
Výška	mm	300

Technické změny vyhrazeny.

Obsah

Všeobecné upozornění	101
Používání v súlade s účelom	101
Ochrana životného prostredia	101
Příslušenstvo a náhradné diely	101
Rozsah dodávky	101
Záruka	101
Bezpečnostné zariadenia	101
Popis prístroja	102
Montáž	102
Prevádzka	102
Dôležité pokyny pre použitie	103
Použitie príslušenstva	104
Ošetrovanie a údržba	105
Pomoc pri poruchách	105
Technické údaje	106

Všeobecné upozornění



Pred prvým použitím prístroja si prečítajte tento originálny návod na obsluhu a priložené bezpečnostné pokyny. Riadte sa informáciami a pokynmi, ktoré sú v nich uvedené. Obidva dokumenty si uschovajte pre neskoršie použitie alebo pre nasledujúceho majiteľa.

Používání v súlade s účelom

Prístroj používajte výhradne v domácnostiach. Prístroj je určený na čistenie pary a môže sa používať s vhodným príslušenstvom, podľa opisu v tomto návode na obsluhu. Čistiace prostriedky sa nevyžadujú. Dodržiavajte bezpečnostné pokyny.

Ochrana životného prostredia



Obalové materiály sú recyklovateľné. Obaly zlikvidujte ekologickým spôsobom.



Elektrické a elektronické prístroje obsahujú cenné recyklovateľné materiály a často aj komponenty, akými sú napr. batérie, akumulátory alebo olej, ktoré môžu pri nesprávnej manipulácii alebo likvidácii predstavovať potenciálne nebezpečenstvo pre ľudské zdravie a životné prostredie. Tieto komponenty sú však potrebné pre správnu prevádzku prístroja. Prístroje označené týmto symbolom nesmú byť likvidované spolu s domovým odpadom.

Informácie o obsiahnutých látkach (REACH)

Aktuálne informácie o obsiahnutých látkach sú uvedené na: www.kaercher.de/REACH

Príslušenstvo a náhradné diely

Používajte len originálne príslušenstvo a originálne náhradné diely, pretože takéto komponenty zaručujú bezpečnú a bezporuchovú prevádzku zariadenia. Informácie o príslušenstve a náhradných dieloch sa nachádzajú na stránke www.kaercher.com.

Rozsah dodávky

Rozsah dodávky zariadenia je znázornený na obale. Pri rozbaľovaní skontrolujte, či je obsah kompletný. V prípade chýbajúceho príslušenstva alebo pri výskyte poškodení spôsobených prepravou informujte Vášho predajcu.

Záruka

V každej krajine platia záručné podmienky vydané našou príslušnou distribučnou spoločnosťou. Prípadné poruchy vášho prístroja odstránime v rámci záručnej doby zadarmo, pokiaľ ich príčinou boli materiálové alebo výrobné chyby. Pri uplatňovaní záruky sa spolu s dokladom o kúpe obráťte na svojho predajcu alebo na najbližšie autorizované servisné stredisko. (adresa je uvedená na zadnej strane)

Bezpečnostné zariadenia

⚠ UPOZORNENIE

Chýbajúce alebo zmenené bezpečnostné zariadenia

Bezpečnostné zariadenia slúžia na vašu ochranu. Nikdy nemeňte ani neobchádzajte bezpečnostné zariadenia.

Symboly na zariadení

(V závislosti od typu prístroja)

	Nebezpečenstvo popálenia, povrch prístroja sa počas prevádzky zahrieva
	Nebezpečenstvo obarenia pary
	Prečítajte si návod na obsluhu

Regulátor tlaku

Regulátor tlaku počas prevádzky udržiava podľa možnosti konštantný tlak v parnom kotli. Ohrev sa pri dosiahnutí maximálneho prevádzkového tlaku v parnom kotli vypne a znovu sa zapne pri poklese tlaku v parnom kotli v dôsledku odberu pary.

Bezpečnostný termostat

Bezpečnostný termostat zabraňuje prehriatiu prístroja. Ak v prípade chyby došlo k výpadku regulátora tlaku a termostatu kotla a k prehriatiu prístroja, bezpečnostný termostat vypne prístroj. Za účelom spätného prestavenia bezpečnostného termostatu sa obráťte na príslušný zákaznícky servis KÄRCHER.

Termostat kotla

Termostat kotla v prípade chyby vypne ohrev, napr. ak v parnom kotli nie je žiadna voda a teplota v ňom stúpa. Hneď ako doplníte vodu je prístroj pripravený na použitie.

Servisný uzáver

Servisný uzáver uzatvára parný kotol proti vznikajúcejmu tlaku. Servisný uzáver je zároveň pretlakovým ventilom. Ak je regulátor tlaku chybný a tlak pary v kotle stúpa, otvorí sa pretlakový ventil a para bude unikať cez servisný uzáver smerom von.

Pred opätovným uvedením prístroja do prevádzky sa obráťte na príslušný zákaznícky servis KÄRCHER.

Popis prístroja

V tomto návode na obsluhu je popísané maximálne vybavenie. V závislosti od modelu existujú rozdiely v rozsahu dodávky, pozrite si obal.

Obrázky sú uvedené na strane s grafikami.

Obrázok A

- ① LED diódy
- ② Prepínač
- ③ Priechnik na príslušenstvo
- ④ Držadlo
- ⑤ Nádrž na vodu
- ⑥ Sieťový pripájací kábel so sieťovou zástrčkou
- ⑦ Zobrazenie – poloha OFF
- ⑧ Minimálny parný stupeň
- ⑨ Priemerný parný stupeň
- ⑩ Maximálny parný stupeň
- ⑪ Servisný uzáver
- ⑫ Parkovací držiak na podlahovú hubicu
- ⑬ Otočné koliesko
- ⑭ Parná pištoľ
- ⑮ Parná páka
- ⑯ Tlačidlo na odblokovanie
- ⑰ Detská poistka
- ⑱ Parná hadica
- ⑲ Dýza s bodovým prúdom
- ⑳ Kruhová kefa malá
- ㉑ **Kruhová kefa veľká
- ㉒ **Power dýza
- ㉓ Štrbinová hubica
- ㉔ Ručná hubica
- ㉕ Poťah z mikrovlákná pre ručnú hubicu
- ㉖ Predlžovacie trubice (2 ks)
- ㉗ Tlačidlo na odblokovanie
- ㉘ Podlahová hubica
- ㉙ Spojenie na suchý zips
- ㉚ Podlahová handra z mikrovlákná (1 ks)
- ㉛ **Podlahová handra z mikrovlákná (2 ks)
- ㉜ **Klzák na koberce
- ㉝ Odvápňovací prostriedok

**voliteľné

Montáž

Montáž príslušenstva

1. Otvorený koniec príslušenstva nasúvajte na parnú pištoľ, kým sa nezaistí tlačidlo na odblokovanie parnej pištole.

Obrázok F

2. Otvorený koniec príslušenstva nasuňte na dýzu s bodovým prúdom.

Obrázok G

3. Predlžovacie trubice spojte s parnou pištoľou.
 - a 1. predlžovaciu trubicu nasúvajte na parnú pištoľ, kým sa nezaistí tlačidlo na odblokovanie parnej pištole.
Spojovacia rúra je spojená.
 - b 2. predlžovaciu trubicu nasuňte na 1. predlžovaciu trubicu.
Spojovacie trubice sú spojené.

Obrázok H

4. Príslušenstvo a/alebo podlahovú hubicu nasuňte na voľný koniec predlžovacej trubice.

Obrázok I

Príslušenstvo je spojené.

Odpojenie príslušenstva

1. Posuňte detskú poistku späť.
Parná páka je zablokovaná.
2. Stlačte tlačidlo na odblokovanie a diely od seba oddeľte.

Obrázok M

Prevádzka

Plnenie vody

Nádrž na vodu môžete pri plnení kedykoľvek zložiť alebo plniť priamo v prístroji.

POZOR

Poškodenie prístroja

Nevhodná voda môže upchať dýzy resp. poškodiť indikátor výšky hladiny vody.

Nepoužívajte čistú destilovanú vodu. Používajte maximálne 50 % destilovanej vody zmiešanej s vodou z vodovodu.

Nenapĺňajte kondenzovanú vodu zo sušičky na prádlo. Nenapĺňajte nahromadenú dažďovú vodu. Nenapĺňajte žiadne čistiace prostriedky alebo iné prísady (napr. vône).

Odobratie nádrže na vodu pri naplnení

1. Nádrž na vodu vytiahnite kolmo smerom nahor.
- #### Obrázok B
2. Nádrž na vodu zvislo naplňte vodou z vodovodu alebo zmesou vody z vodovodu a maximálne 50 % destilovanej vody.
 3. Nádrž na vodu vložte do prístroja a zatlačajte ju nadol, až kým nedôjde k zacvaknutiu.

Naplnenie nádrže na vodu priamo na prístroji

1. Vodu z vodovodu alebo zmes vody z vodovodu a maximálne 50 % destilovanej vody z nádoby nalejte do plniaceho otvoru nádrže na vodu.

Obrázok C

Zapnutie prístroja

Upozornenie

Ak je v parnom kotle príliš málo vody, prípadne žiadna voda, zapne sa vodné čerpadlo a prečerpá vodu z nádrže na vodu do parného kotla. Plnenie môže trvať viac minút.

Upozornenie

Prístroj uzatvára každých 60 sekúnd na krátku dobu ventil, pritom počuť tiché kliknutie. Zatvorenie zabráni to zaseknutiu ventilu. Výstup pary tým nie je vôbec negatívne ovplyvnený.

1. Prístroj umiestnite na pevný podklad.
2. Sieťovú zástrčku zasunite do zásuvky.
3. Otočte prepínač z polohy OFF do oblasti nastavenia pary.

Obrázok D

LED lišta svieti na červeno a pomaly zhasne.

4. Po cca 3 minútach svieti LED dióda konštantne na zeleno. Prístroj je pripravený na použitie.

Obrázok E



5. Stlačte parnú páku.

Obrázok F

Para uniká.

Regulácia množstva pary

Unikajúce množstvo pary sa reguluje pomocou prepínača množstva pary. Prepínač má tri polohy.

	Maximálne množstvo pary
	Priemerné množstvo pary
	Minimálne množstvo pary

1. Prepínač množstva pary nastavte na požadované množstvo pary.
2. Stlačte parnú páku.
3. Pred čistením parnú pištoľ nasmerujte na utierku, až pokiaľ nebude para vystupovať rovnomerne.

Doplnenie vody

Ak nie je dostatok vody v nádrži na vodu, bliká LED dióda rýchlo načerveno a zaznie zvukový signál.

Upozornenie

Vodné čerpadlo naplňa parný kotol v intervaloch. Ak je plnenie úspešné, bliká LED indikátor rýchlo načerveno.

Upozornenie

Ak je v parnom kotle príliš málo vody, prípadne žiadna voda, zapne sa vodné čerpadlo a prečerpá vodu z nádrže na vodu do parného kotla. Plnenie môže trvať viac minút.

POZOR

Poškodenie prístroja

Nevhodná voda môže upchať dýzy resp. poškodiť indikátor výšky hladiny vody.

Nepoužívajte čistou destilovanú vodu. Používajte maximálne 50 % destilovanej vody zmiešanej s vodou z vodovodu.

Nenapĺňajte kondenzovanú vodu zo sušičky na prádlo.

Nenapĺňajte nahromadenú dažďovú vodu.

Nenapĺňajte žiadne čistiace prostriedky alebo iné prísady (napr. vône).

1. Nádrž na vodu naplňte vodou z vodovodu alebo zmesou vody z vodovodu a maximálne 50 % destilovanej vody.

Prístroj je pripravený na použitie.

Vypnutie prístroja

1. Spínač prístroja nastavte na „OFF“.

Obrázok L

Prístroj je vypnutý.

2. Posuňte detskú poistku späť. Parná páka je zablokovaná.
3. Vytiahnite sieťovú zástrčku zo zásuvky.
4. Vyprázdňte nádrž na vodu.

Vyláčňnutie parného kotla

Parný kotol prístroja vyláčnite po každom desiatom naplnení nádrže.

1. Vypnite prístroj, pozrite si kapitolu *Vypnutie prístroja*.
2. Prístroj nechajte vychladnúť.
3. Vyprázdňte nádrž na vodu.
4. Príslušenstvo vyberte z priečinku pre príslušenstvo.
5. Otvorte údržbový uzáver. Na to musíte nasadiť otvorený koniec predlžovacej rúrky na údržbový uzáver, zaklapnúť do rozvodu a naskrutkovať.

Obrázok Q

6. Parný kotol naplňte vodou a silno potraсте. Tým sa uvoľnia vápenné zvyšky, ktoré sa usadili na dne parného kotla.

7. Vodu úplne vyprázdňte z parného kotla.

Obrázok R

Uschovanie prístroja

1. Predlžovacie trubice nasadte do veľkého držiaka na príslušenstvo.
2. Ručnú hubicu a dýzu s bodovým prúdom nasuňte na separátne predlžovacie trubice.
3. Veľkú kruhovú kefku upevnite na dýzu s bodovým prúdom.
4. Podlahovú hubicu zaveste do parkovacej polohy.

Obrázok N

5. Naviňte kábel a uschovajte ho v priečinku na príslušenstvo.

Obrázok P

6. Naviňte parnú hadicu a uschovajte ju v priečinku na príslušenstvo.

Obrázok O

7. Malú kruhovú kefku a štrbinovú hubicu uschovajte v priečinku na príslušenstvo.

8. Skladujte ho na suchom mieste chránenom pred mrazom.

Dôležité pokyny pre použitie

Čistenie podlahových plôch

Pred použitím prístroja odporúčame podlahu pozamať alebo povysávať. Takto sa podlaha už pred vlhkým čistením zbaví nečistôt a voľných častíc.

Osvieženie textílií

Pred ošetrovaním pomocou prístroja vždy skontrolujte znášanosť textílií na skrytom mieste: Textil naparte, nechajte vyschnúť a následne ho prekontrolujte na zmeny farby alebo tvaru.

Čistenie povrchov s úpravou alebo lakovaných povrchov

POZOR

Poškodené povrchy

Para môže uvoľniť vosk, politúru na nábytok, plastové povrchové úpravy alebo farbu a náglejky na hranách.

Paru nesmerujte na lepené hrany, pretože by sa mohli uvoľniť náglejky.

Prístroj nepoužívajte na čistenie nezapечатých drevených alebo parketových podláh.

Prístroj nepoužívajte na čistenie lakovaných povrchov ani povrchov s plastovou povrchovou úpravou, ako napr. kuchynský a bytový nábytok, dvere alebo parkety.

1. Na čistenie týchto povrchov naparte na krátku dobu utierku a ňou vytríte povrchy.

Čistenie skla

POZOR

Prasknutie skla a poškodený povrch

Para môže poškodiť zapečatené miesta okenného rámu a pri nízkych vonkajších teplotách môže spôsobiť prnutia na povrchu okenných tabúl a tým prasknutie skla.

Paru nikdy nesmerujte na zapečatené miesta okenného rámu.

Okenné tabule zahrejte pri nízkych vonkajších teplotách tým, že celý povrch skla ľahko naparíte.

- Plochu okna vyčistite ručnou hubicou a poťahom. Na stiahnutie vody použite stierku na okná alebo plochy poutierajte do sucha.

Použitie príslušenstva

Parná pištoľ

Parnú pištoľ je možné použiť pre nasledujúce oblasti použitia bez príslušenstva:

- Na odstraňovanie ľahkých záhybov z visiacich odevov: Odev naparujte zo vzdialenosti 10-20 cm.
- Na stieranie vlhkého prachu: Utierku krátko naparte a poutierajte ňou nábytok.

Dýza s bodovým prúdom

Dýza s bodovým prúdom je vhodná na čistenie ťažko prístupných miest, škár, armatúr, odtokov, umývadiel, WC, žalúzií alebo radiátorov. Čím bližšie je dýza s bodovým prúdom k znečistenému miestu, o to vyšší je čistiaci účinok, pretože teplota a množstvo pary na výstupe dýzy sú najvyššie. Silné vápenné usadeniny je možné pred čistením parou ošetriť vhodným čistiacim prostriedkom. Čistiaci prostriedok nechajte pôsobiť cca 5 minút a potom ho odparte.

1. Dýzu s bodovým prúdom nasuňte na parnú pištoľ.

Obrázok F

Kruhovú kefku (malá)

Malá kruhová kefka je vhodná na čistenie odolných nečistôt. Prostredníctvom kefek je možné ľahko odstrániť odolné nečistoty.

POZOR

Poškodené povrchy

Kefa môže poškríbať citlivé plochy. Nevhodné na čistenie citlivých plôch.

1. Malú kruhovú kefkou namontujte na dýzu s bodovým prúdom.

Obrázok G

Kruhovú kefku veľkú

Veľká kruhová kefa je vhodná na čistenie veľkých obľahých plôch, napr. umývadiel, sprchových vaničiek, vaní, kuchynských drezov atď.

POZOR

Poškodené povrchy

Kefa môže poškríbať citlivé plochy. Nevhodné na čistenie citlivých plôch.

1. Veľkú kruhovú kefkou upevnite na dýzu s bodovým prúdom.

Obrázok H

Power dýza

Power dýza sa hodí na čistenie zatvrdnutých nečistôt a na vyfukovanie rohov, škár atď.

1. Power dýzu namontujte na dýzu s bodovým prúdom vhodnú pre kruhovú kefu.

Obrázok G

Štrbinová hubica

1. Štrbinová hubica sa používa na čistenie úzkych štrbín, napr. medzi okennými výklenkami a kľukatými miestami v stene.

Obrázok G

Ručná hubica

Ručná hubica je vhodná na čistenie malých umývadelných plôch, sprchových kabin a zrkadiel.

1. Ručnú hubicu nasuňte na parnú pištoľ rovnako ako dýzu s bodovým prúdom.

Obrázok F

2. Poťah natiahnite na ručnú hubicu.

Podlahová hubica

Podlahová hubica sa hodí na čistenie umývadelných povrchov stien a podláh, akými sú napr. kamenné dlažky, dlažba a PVC podlahy.

POZOR

Škody v dôsledku pôsobenia pary

Teplá a prevlhčenie môžu spôsobiť škody.

Pred použitím skontrolujte odolnosť voči teplu a pôsobeniu pary na nenápadnom mieste s malým množstvom pary.

Upozornenie

Zvyšky čistiaceho prostriedku alebo ošetrujúce emulzie na čistenej ploche môžu pri čistení parou viesť k šmuhám, ktoré ale pri viacnásobnom použití zmiznú.

Pred použitím prístroja odporúčame podlahu pozametať alebo povysávať. Takto sa podlaha už pred vlhkým čistením zbaví nečistôt a voľných častíc. Na silno znečistených povrchoch pracujte pomaly, aby mohla para pôsobiť dlhšie.

1. Predlžovacie trubice spojte s parnou pištoľou.

Obrázok H

2. Podlahovú hubicu nasuňte na predlžovaciu trubicu.

Obrázok I

3. Podlahovú handru upevnite k podlahovej hubici.

a Podlahovú handru s páskami suchého zipsu smerujúcimi nahor umiestnite na podlahu.

b Podlahovú hubicu umiestnite s miernym tlakom na podlahovú handru.

Obrázok J

Podlahová handra sama drží na podlahovej hubici prostredníctvom suchého zipsu.

Odobratie podlahovej handry

1. Nohu položte na jazyk podlahovej handry a podlahovú hubicu zdvihnite nahor.

Obrázok J

Upozornenie

Na začiatku je upínacia páska utierky na podlahu ešte veľmi silná a príp. sa dá len ťažko odstrániť z podlahovej hubice. Po niekoľkonásobnom použití a po vypratí utierky na podlahu sa táto dá ľahko odstrániť z podlahovej hubice a dosiahla optimálnu príľnavosť.

Zaparkovanie podlahovej hubice

1. Pri prerušení práce zaveste podlahovú hubicu na parkovací držiak.

Obrázok N

Klzák na koberce

Pomocou klzáka na koberce je možné osviežiť koberce.

POZOR

Poškodenia klzáka na koberce a koberca

Nečistoty na klzáku na koberce, ako aj veľmi vysoké teploty a vlhkosť vzduchu môžu viesť k poškodeniu koberca.

Pred použitím okrem toho skontrolujte odolnosť voči pare a pôsobenie pary na koberce na nenápadnom mieste s malým množstvom pary.

Rešpektujte pokyny na čistenie výrobcu koberca.

Pred použitím klzáka na koberce sa ubezpečte, že koberce bol povysávaný a flaky boli odstránené.

Pred použitím a po pracovných prestávkach možnú nahromadenú vodu (kondenzát) z prístroja odstráňte vypúšťaním pary do odtoku (bez handry na podlahu/s príslušenstvom).

Klzák na koberce používajte len s handrou na podlahu nasadenou na podlahovej hubici.

Čistenie paru pri použití klzáka na koberce vykonávajúce pri nízkom pomalom stupni.

Paru nesmerujte stále na jedno miesto (maximálne 5 sekúnd), aby ste zabránili silnému navlhčeniu a riziku poškodenia pôsobením teploty.

Klzák na koberce nepoužívajte na koberce s vysokým vlasom.

Upevnenie klzáka na koberce na podlahovú hubicu

1. Handru na podlahu upevnite na podlahovú hubicu, pozrite si kapitolu *Podlahová hubica*.

Obrázok J

2. Podlahovú hubicu miernym potlačením vsuňte do klzáka na koberce a zaarajte ju.

Obrázok K

3. Začnite s čistením koberca.

Odstránenie klzáka na koberce z podlahovej hubice

⚠ UPOZORNENIE

Popáleniny na nohe

Klzák na koberce sa pri naparovaní môže prehriať.

Klzák na koberce nepoužívajte a neodoberajte bo boso alebo v otvorených sandáloch.

Klzák na koberce používajte a odoberajte len vo vhodnej obuvi.

1. Lamelu klzáka na koberce stlačte nadol špičkou pevnej topánky.

2. Podlahovú hubicu nadvihnite nahor.

Obrázok K

Ošetrovanie a údržba

Odvápnenie parného kotla

Upozornenie

Pretože sa v prístroji usadzuje vápnik, odporúčame prístroj odvápnit' po počte naplnení nádržíky na vodu (NN=naplnenia nádržíky), ktorý je uvedený v tabuľke.

Rozsah tvrdosti	°dH	mmol/l	NN
I mäkká	0 – 7	0 – 1,3	100
II stredná	7 – 14	1,3 – 2,5	90
III tvrdá	14 – 21	2,5 – 3,8	75
IV veľmi tvrdá	>21	> 3,8	50

Upozornenie

Vodohospodársky podnik alebo podniky verejných služieb vám poskytnú informáciu o tvrdosti vody z vodovodu.

POZOR

Poškodené povrchy

Odvápňovací roztok môže poškodiť citlivé povrchy.

Prístroj pľňte a vyprázdňujte opatrne.

1. Vypnite prístroj, pozrite si kapitolu *Vypnutie prístroja*.

2. Prístroj nechajte vychladnúť.

3. Vyprázdnite nádrž na vodu.

4. Príslušenstvo vyberte z prístroja pre príslušenstvo.

5. Otvorte údržbový uzáver. Na to musíte nasadiť otvorený koniec predlžovacej rúrky na údržbový uzáver, zaklapnúť do rozvodu a naskrutkovať.

Obrázok Q

6. Vodu úplne vyprázdňte z parného kotla.

Obrázok R

POZOR

Poškodenie prístroja spôsobené odvápnovacím prostriedkom

Nevhodný odvápnovací prostriedok, ako aj jeho chybné dávkovanie môžu poškodiť prístroj.

Používajte výlučne odvápnovacie prostriedky KÄRCHER.

Použite 1 dávkovaciu jednotku odvápnovacieho prostriedku na 0,5 l vody.

7. Odvápnovací roztok používajte podľa pokynov.

8. Odvápnovací roztok nalejte do parného kotla. Parný kotol nezatvárajte.

9. Odvápnovací roztok nechajte pôsobiť cca 8 hodín.

10. Odvápnovací roztok úplne vyprázdňte z parného kotla.

11. V prípade potreby zopakujte proces odvápnovania.

12. Parný kotol 2-krát alebo 3 krát vypláchnite studenou vodou, aby sa odstránili všetky zvyšky odvápnovacieho roztoku.

13. Vodu úplne vyprázdňte z parného kotla.

Obrázok R

14. Osušte držiak sieťového prípojného kábla.

15. Údržbový uzáver zoskrutkujte s predlžovacou trubicou.

Ošetrovanie príslušenstva

(príslušenstvo - podľa rozsahu dodávky)

Upozornenie

Handry z mikrovlákna nie sú vhodné do sušičky.

Upozornenie

Pri praní handier dodržiavajte upozornenia na visačke na pranie. Nepoužívajte aviváž, aby handry dokázali dobre zachytávať nečistoty.

1. Handry na podlahu a poťahy perte v práčke maximálne na 60 °C.

Pomoc pri poruchách

Poruchy majú často jednoduchú príčinu, ktorú dokážete odstrániť sami pomocou nasledujúceho prehľadu. V prípade pochybností alebo pri poruchách, ktoré tu nie sú uvedené, sa obráťte na autorizovaný zákaznícky servis.

⚠ VÝSTRAHA

Nebezpečenstvo zásahu elektrickým prúdom a popálenia

Pokiaľ je prístroj pripojený na elektrickú sieť alebo ešte nie je vychladnutý, je odstraňovanie porúch nebezpečné.

Vytiahnite sieťovú zástrčku zo zásuvky.

Prístroj nechajte vychladnúť.

Znížené množstvo pary

Parný kotol je zanesený vodným kameňom.

- Odvápnite parný kotol.

LED dióda bliká rýchlo na červeno a zaznie zvukový signál

Žiadna voda vo vodnej nádrži.

- Naplňte nádrž na vodu.

Parná páka sa nedá stlačiť

Parná páka je zaistená detskou poistkou.

- Detskú poistku posuňte dopredu.

Parná páka je odblokovaná.

Dlhá doba zohrievania

Parný kotol je zanesený vodným kameňom.

- Odvápňte parný kotol.

Veľké množstvo vystupujúcej vody

Parný kotol je zanesený vodným kameňom.

- Odvápňte parný kotol.

Technické údaje

SC 4 Deluxe

Elektrická prípojka

Napätie	V	220 - 240
Fáza	~	1
Frekvencia	Hz	50
Stupeň ochrany		IPX4
Trieda ochrany		I

Výkonové údaje prístroja

Výkon ohrevu	W	2250
Maximálny prevádzkový tlak	MPa	0,4
Doba zohrievania	min.	3
Trvalé naparovanie	g/min	60
Maximálny parný ráz	g/min	150

Objem

Nádrž na vodu	l	1,3
Parný kotol	l	0,5

Rozmery a hmotnosti

Hmotnosť (bez príslušenstva)	kg	5,6
Dĺžka	mm	400
Šírka	mm	270
Výška	mm	300

Technické zmeny vyhradené.

Kazalo

Spoločná navodila	106
Namenská uporaba	106
Zaščita okolja	106
Pribor in nadomestni deli	106
Obseg dobave	106
Garancija	106
Varnostne naprave	106
Opis naprave	107
Montáža	107
Obratovanie	107
Pomembná navodila za uporabo	108
Uporaba pribora	109
Nega in vzdrževanje	110
Pomoč pri motnjah	111
Tehnični podatki	111

Spoločná navodila



Pred prvo uporabo naprave preberite ta originalna navodila za uporabo in priložena varnostna navodila ter jih upoštevajte.

Obe knjižici shranite za poznejšo uporabo ali za naslednjega uporabnika.

Namenska uporaba

Napravo uporabljajte samo v zasebnem gospodinjstvu. Naprava je predvidena za čiščenje s paro in se lahko uporablja s primernim priborom, kot je opisano v teh navodilih za uporabo. Čistil ne potrebujete. Upoštevajte varnostna navodila.

Zaščita okolja



Pakirni material je mogoče reciklirati. Embalažo odstranite na okolju varen način.



Električne in elektronske naprave vsebujejo dragocene materiale z možnostjo recikliranja, pogosto pa tudi sestavne dele, kot so baterije,

akumulatorske baterije ali olja, ki lahko pri napačni uporabi ali napačnem odstranjevanju škodujejo zdravju ljudi in okolju. Navedeni sestavni deli so kljub temu potrebni za pravilno delovanje naprave. Naprav, označenih s tem simbolom, ne smete odvreči med gospodinjinske odpadke.

Napotki o sestavinah (REACH)

Aktualne informacije najdete na spletnem naslovu:

www.kaercher.de/REACH

Pribor in nadomestni deli

Uporabljajte samo originalni pribor in originalne nadomestne dele, ki zagotavljajo varno in nemoteno delovanje naprave.

Informacije o priboru in nadomestnih delih najdete na spletnem naslovu www.kaercher.com.

Obseg dobave

Obseg dobave je upodobljen na embalaži. Pri odstranjevanju embalaže preverite, ali je vsebina popolna. Če manjka pribor ali če so med transportom nastale poškodbe, obvestite prodajalca.

Garancija

V vsaki državi veljajo garancijski pogoji, ki jih je izdala naša pristojna prodajna družba. V garancijskem roku bodo morebitne motnje v delovanju naprave odpravljene brezplačno, če je njihov vzrok napaka v materialu ali napaka v izdelavi. Pri uveljavljanju garancije zagotovite dokazilo o nakupu in stopite v stik s prodajalcem ali najbližjim servisom.

Naslov najdete na hrbtni strani.

Varnostne naprave

⚠ PREVIDNOST

Manjkajoče ali poškodovane varnostne naprave

Varnostna navodila so namenjena vaši varnosti.



Varnostnih navodil nikoli ne spreminjajte in jih vedno upoštevajte.

Simboli na napravi

(odvisno od tipa naprave)



Nevarnost opeklin, površina naprave se med delovanjem segreje.

	Nevarnost oparin zaradi pare.
	Preberite navodila za uporabo

Regulator tlaka

Regulator tlaka med obratovanjem ohranja tlak v parnem kotlu na čim bolj konstantni vrednosti. Ogrevanje se izklopi, ko obratovni tlak v parnem kotlu doseže maksimalno vrednost, in se pri padcu tlaka v parnem kotlu zaradi odzema pare spet vklopi.

Varnostni termostat

Varnostni termostat preprečuje pregrevanje naprave. Če regulator tlaka in termostat kotla pri okvari izpadeta in se naprava pregreje, varnostni termostat izklopi napravo. Za ponastavitev varnostnega termostata se obrnite na pristojno servisno službo KÄRCHER.

Termostat kotla

Termostat kotla pri okvari izklopi ogrevanje, npr. če v parnem kotlu ni vode in se temperatura v parnem kotlu poviša.

Takoj ko dolijete vodo, je naprava znova pripravljena za uporabo.

Vzdrževalno zapiralo

Vzdrževalno zapiralo zapre parni kotel pred nastankom tlaka. Vzdrževalno zapiralo je hkrati tudi ventil za sprostitve tlaka. Če je regulator tlaka okvarjen in se v parnem kotlu poviša parni tlak, se odpre ventil za sprostitve tlaka in skozi vzdrževalno zapiralo izstopi para.

Pred zagonom naprave se obrnite na lokalno servisno službo podjetja KÄRCHER.

Opis naprave

V teh navodilih za uporabo je opisana vsa možna oprema. Obseg dobave se razlikuje od modela do modela, glejte embalažo.

Glejte slike na strani s slikami.

Slika A

- ① LED-lučke
- ② Stikalo za izbiranje
- ③ Predal za pribor
- ④ Nosilni ročaj
- ⑤ Posoda za vodo
- ⑥ Električni priključni kabel z električnim vtičem
- ⑦ Prikaz – položaj OFF
- ⑧ Najnižja parna stopnja
- ⑨ Srednja parna stopnja
- ⑩ Najvišja parna stopnja
- ⑪ Vzdrževalno zapiralo
- ⑫ Parkirno držalo za talno šobo
- ⑬ Krmilno kolesce
- ⑭ Parna pištola
- ⑮ Ročica za paro
- ⑯ Deblokirna tipka

- ⑰ Otroško varovalo
- ⑱ Gibka cev za paro
- ⑲ Šoba za točkovni curek
- ⑳ Majhna okrogla krtača
- ㉑ **Velika okrogla krtača
- ㉒ **Šoba velike moči
- ㉓ Krtača za fuge
- ㉔ Ročna šoba
- ㉕ Prevleka iz mikrovlaken za ročno šobo
- ㉖ Podaljševalna cev (2 kosa)
- ㉗ Deblokirna tipka
- ㉘ Talna šoba
- ㉙ Ježek
- ㉚ Krpa za tla iz mikrovlaken (1 kos)
- ㉛ **Krpa za tla iz mikrovlaken (2 kosa)
- ㉜ Nastavek za preproge
- ㉝ Sredstvo za odstranjevanje vodnega kamna

**opcijso

Montaža

Montaža pribora

1. Odprti konec pribora potisnite na parno pištolo, da se deblokirni gumb zaskoči.
Slika F
2. Odprti konec pribora potisnite na točkovno razpršilno šobo.
Slika G
3. Podaljševalni cevi priključite na parno pištolo.
 - a 1. Podaljševalno cev potisnite na parno pištolo, da se deblokirni gumb zaskoči. Priključna cev je povezana.
 - b 2. podaljševalno cev potisnite na 1. podaljševalno cev. Priključni cevi sta povezani.
4. Pribor in/ali talno šobo potisnite na prosti konec podaljševalne cevi.
Slika I
Pribor je priključen.

Odstranjevanje pribora

1. Otroško varovalo potisnite nazaj. Gumb za paro je zaklenjen.
2. Pritisnite deblokirni gumb in razstavite dele.
Slika M

Obratovanje

Polnjenje vode

Rezervoar za vodo lahko za polnjenje kadarkoli snamete ali ga polnite neposredno na napravi.

POZOR

Poškodbe naprave

Zaradi neprimerne vode se lahko zamašijo šobe oziroma se poškoduje indikator nivoja vode.

Ne polnite ga s čisto destilirano vodo. Uporabite največ 50 % destilirane vode v kombinaciji z vodo iz pipe.

Ne polnite ga s kondenzirano vodo iz sušilnega stroja.

Ne polnite ga z zbrano deževnico.

Ne dodajajte čistil ali drugih dodatkov (npr. dišav).

Odstranjevanje posode za vodo za polnjenje

1. Posodo za vodo povlecite pravokotno navzgor.
Slika B
2. Posodo za vodo navpično napolnite z vodo iz vodovoda ali z mešanico vode iz vodovoda in največ 50-odstotne destilirane vode.
3. Vstavite posodo za vodo in jo potisnite navzdol, da se zaskoči.

Polnjenje nameščene posode za vodo

1. V polniino odprtino posode za vodo nalijte vodo iz vodovoda ali mešanico vode iz vodovoda in največ 50-odstotne destilirane vode iz posode.

Slika C

Vklop naprave

Napotek

Če je v parnem kotlu premalo vode ali je sploh ni, se začene vodna črpalka in potisne vodo iz rezervoarja za vodo v parni kotel. Polnjenje lahko traja več minut.

Napotek

Naprava vsakih 60 sekund začasno zapre ventil, pri čemer lahko zaslišite tih klikajoč zvok. Z zapiranjem se prepreči, da bi se ventil zamašil. To ne vpliva na odvod pare.

1. Napravo postavite na trdno podlago.
2. Vtkanite električni vtič v vtičnico.
3. Stikalo za izbiranje zavrtite iz položaja OFF v območje za nastavitvev pare.

Slika D

LED-trak sveti rdeče in se počasi izklaplja.

4. Po pribl. 3 minutah LED-trak konstantno sveti zeleno. Naprava je pripravljena za uporabo.

Slika E



5. Pritisnite ročico za paro.

Slika F

Para začne uhajati.

Uravnavaanje količine pare

Količina pare, ki uhaja, se uravnava prek tipke za izbiranje količine pare. Stikalo za izbiranje ima tri položaje.

	Največja količina pare
	Srednja količina pare
	Najmanjša količina pare

1. Stikalo za izbiranje količine pare nastavite na zeleno količino pare.
2. Pritisnite ročico za paro.
3. Preden čistite parno pištolo usmerite proti krpi, dokler para ne začne uhajati enakomerno.

Nalivanje vode

Če v posodi za vodo ni dovolj vode, LED-lučka hitro utripa rdeče in zasliši se signal.

Napotek

Vodna črpalka polni parni kotel v intervalih. Če je polnjenje uspešno, LED-lučka hitro utripa rdeče.

Napotek

Če je v parnem kotlu premalo vode ali je sploh ni, se začene vodna črpalka in potisne vodo iz rezervoarja za vodo v parni kotel. Polnjenje lahko traja več minut.

POZOR

Poškodbe naprave

Zaradi neprimerne vode se lahko zamašijo šobe oziroma se poškoduje indikator nivoja vode.

Ne polnite ga s čisto destilirano vodo. Uporabite največ 50 % destilirane vode v kombinaciji z vodo iz pipe.

Ne polnite ga s kondenzirano vodo iz sušilnega stroja.

Ne polnite ga z zbrano deževnico.

Ne dodajajte čistil ali drugih dodatkov (npr. dišav).

1. Posodo za vodo napolnite z vodo iz vodovoda ali z mešanico vode iz vodovoda in največ 50-odstotne destilirane vode.

Naprava je pripravljena za uporabo.

Izklop naprave

1. Stikalo naprave preklonite v položaj »OFF«.

Slika L

Naprava je izklopljena.

2. Otrško varovalo potisnite nazaj. Gumb za paro je zaklenjen.
3. Električni vtič izvlecite iz vtičnice.
4. Izpraznite posodo za vodo.

Spiranje parnega kotla

Parni kotel naprave sperite po vsakem desetem polnjenju posode.

1. Za izklop naprave glejte poglavje *Izklop naprave*.
2. Počakajte, da se naprava ohladi.
3. Izpraznite posodo za vodo.
4. Vzemite pribor iz predala za pribor.
5. Odprite vzdrževalno zapiralo. To storite tako, da odprti konec podaljševalne cevi namestite na vzdrževalno zapiralo, zaskočite v vodilo in zavrtite.

Slika Q

6. Parni kotel napolnite z vodo in ga močno zanihajte naprej in nazaj. Tako boste odstranili obloge vodnega kamna, ki so se nabrale na dnu parnega kotla.
7. Vodo v celoti spustite iz parnega kotla.

Slika R

Shranjevanje naprave

1. Podaljševalni cevi vstavite v veliko držalo pribora.
2. Ročno šobo in točkovno razpršilno šobo vstavite na vsako podaljševalno cev.
3. Veliko okroglo krtačo pritrdite na točkovno razpršilno šobo.
4. Talno šobo vpnite v parkirno držalo.

Slika N

5. Navijte kabel in ga spravite v predal za pribor.

Slika P

6. Navijte gibko cev za paro in jo spravite v predal za pribor.

Slika O

7. Majhno okroglo krtačo in krtačo za fuge spravite v predal za pribor.
8. Napravo hranite na suhem mestu, ki je zaščiten pred zmrzaljo.

Pomembna navodila za uporabo

Čiščenje talnih površin

Priporočamo, da pod pred uporabo naprave pometete ali posesate. Tako boste s poda že pred mokrim čiščenjem odstranili umazanijo in delce.

Osvežitev tkanin

Pred uporabo naprave vedno na skritem mestu preverite odpornost tkanine: Tkanino navlažite, pustite posušiti in nato preverite spremembe barve ali oblike.

Čiščenje premazanih ali lakiranih površin

POZOR

Poškodovane površine

Para lahko odstrani vosek, lak za pohištvo, plastične prevleke ali barve in robne letve.

Pare ne usmerite na prepleljene robove, ker se robne letve lahko odlepijo.

Naprave ne uporabljajte za čiščenje nelakiranih lesenih ali parketnih podov.

Naprave ne uporabljajte za čiščenje lakiranih ali plastificiranih površin, kot so kuhinjsko in stanovanjsko pohištvo, vrata ali parket.

1. Za čiščenje teh površin na kratko navlažite krpo in z njo obrišite površino.

Čiščenje stekla

POZOR

Zlom stekla in poškodovane površine

Para lahko poškoduje lakirana mesta okenskega okvirja in pri nizkih zunanjih temperaturah povzroči napetost na površini okenskih stekel in s tem zlom stekla.

Pare ne usmerite na lakirana mesta okenskega okvirja. Pri nizkih zunanjih temperaturah segrejte okensko steklo, tako da nežno navlažite celotno stekleno površino.

- Okensko površino očistite z ročno šobo in prevleko. Za odstranjevanje vode uporabite brisalec za okna ali površino obrišite do suhega.

Uporaba pribora

Parna pištola

Če parne pištole ne uporabljate kot pribor, jo lahko uporabljate:

- Za odstranjevanje manjših gub iz visečih oblačil: oblačilo poškopite s paro z razdalje 10–20 cm.
- Za mokro brisanje prahu: Na kratko navlažite krpo in z njo obrišite pohištvo.

Točkovna razpršilna šoba

Točkovna razpršilna šoba je primerna za čiščenje težko dostopnih mest, fug, armatur, odtokov, umivalnikov, stranišč, žaluzij in radiatorjev. Blizje kot je točkovna razpršilna šoba umazanemu mestu, večji je učinek čiščenja, saj sta temperatura in količina pare na izstopu pare največji. Večje obloge vodnega kamna lahko pred parnim čiščenjem obdelate s primernim čistilom. Čistilo pustite učinkovati prib. 5 minut in nato površino očistite s paro.

1. Točkovno razpršilno šobo potisnite na parno pištolo.

Slika F

Okrogla krtača (mala)

Majhna okrogla krtača je primerna za čiščenje trdovratne umazanije. S krtačenjem lahko enostavno odstranite trdovratno umazanijo.

POZOR

Poškodovane površine

Krtača lahko opraska občutljive površine.

Ni primerna za čiščenje občutljivih površin.

1. Majhno okroglo krtačo pritrdite na točkovno razpršilno šobo.

Slika G

Velika okrogla krtača

Velika okrogla krtača je primerna za čiščenje velikih, okroglih površin, npr. umivalnikov, kadi za prhanje, kopalnih kadi, pomivalnih korit itd.

POZOR

Poškodovane površine

Krtača lahko opraska občutljive površine.

Ni primerna za čiščenje občutljivih površin.

1. Veliko okroglo krtačo pritrdite na točkovno razpršilno šobo.

Slika G

Šoba velike moči

Šoba velike moči je primerna za čiščenje trdovratne umazanije ter za izpihovanje vogalov, fug itd.

1. Šobo velike moči pritrdite na točkovno razpršilno šobo, ki je primerna za okroglo krtačo.

Slika G

Krtača za fuge

1. Krtača za fuge se uporablja za čiščenje ozkih rež v steni, npr. med okenskimi nišami in ročicami.

Slika G

Ročna šoba

Ročna šoba je primerna za čiščenje majhnih pralnih površin, kabin za prhanje in ogledal.

1. Ročno šobo, ki je primerna za točkovno razpršilno šobo, potisnite na parno pištolo.

Slika F

2. Čez ročno šobo povlecite prevleko.

Talna šoba

Talna šoba je primerna za čiščenje pralnih stenskih in talnih oblog, npr. kamnitih tal, ploščic in podov iz PVC-ja.

POZOR

Poškodbe zaradi učinka pare

Vročina in močna vlaga lahko povzročita poškodbe.

Pred uporabo z najmanjšo količino pare na neočitnem mestu preverite toplotno odpornost in učinek vlage.

Napotek

Ostanki čistil ali negovalnih emulzij na površini za čiščenje lahko po parnem čiščenju povzročijo lise, ki po večkratni uporabi izginejo.

Priporočamo, da pod pred uporabo naprave pometete ali posesate. Tako boste s poda že pred mokrim čiščenjem odstranili umazanijo in delce. Na močno onesnaženih površinah delajte počasi, da lahko para dlje časa učinkuje.

1. Podaljševalne cevi priključite na parno pištolo.

Slika H

2. Talno šobo potisnite na podaljševalno cev.

Slika I

3. Na talno šobo pritrdite krpo za tla.
 - a Krpo za tla položite na tla z lepilni trakovi obrnjenimi navzgor.
 - b Talno šobo z rahlim pritiskom postavite na krpo za tla.

Slika J

Krpa za tla se zaradi ježka samodejno prilepi na talno šobo.

Odstranjevanje krpe za tla

1. Eno stopalo postavite na ježček za nogo na krpi za tla in privzdignite talno šobo.

Slika J

Napotek

Na začetku je ježek na krpi za tla še zelo močen in ga je po potrebi s talne šobe težko odstraniti. Krpo za tla lahko po večkratni uporabi in po pranju enostavno odstranite s talne šobe, krpa pa ima optimalen oprijem.

Odlaganje talne šobe

1. Talno šobo v premoru odložite na držalo za odlaganje.

Slika N

Nastavek za preproge

Z nastavkom za preproge lahko osvežite preproge.

POZOR

Poškodbe nastavka za preproge in poškodbe preproge

Umazanija na nastavku za preproge, vročina in vlaga lahko poškodujejo preprogo.

Pred uporabo preverite odpornost preproge proti vročini in učinkom pare. Preizkus izvedite na nevidljivem mestu z najmanjšo količino pare.

Upoštevajte navodila za čiščenje, ki jih sestavi proizvajalec preproge.

Pred uporabo nastavka za preproge zagotovite, da je preproga posesana in brez madežev.

Morebitno vodo, ki se je nabrala v napravi (kondenzat), pred uporabo in po prekinitvah delovanja odlijte v odtok (brez nameščene krpe za tla/z nameščenim priborom). Nastavek za preproge uporabite samo v kombinaciji s krpo za tla, nameščeno na talni šobi.

Pri uporabi nastavka za preproge čistite z nižjo parno stopnjo.

Pare nikoli za dalj časa ne usmerite proti enemu mestu (najdlje za 5 sekund), da se izognete močnemu navlaženju in tveganju poškodb zaradi temperaturnih vplivov. Nastavka za preproge ne uporabljajte na preprogah z visokim florom.

Pritrditev nastavka za preproge na talno šobo

1. Krpo za tla pritrdite na talno šobo, glejte poglavje *Talna šoba*.
- Slika J
2. Talno šobo z rahlim pritiskom potisnite v nastavek za preproge in pustite, da se zaskoči.
- Slika K
3. Začnite s čiščenjem preproge.

Odstranjevanje nastavka za preproge s talne šobe

⚠ PREVIDNOST

Opekline nog

Para lahko segreje nastavek za preproge.

Pri uporabi in odstranjevanju nastavka za preproge ne bodite bosi oziroma ne nosite odprtih sandalov.

Pri uporabi in odstranjevanju nastavka za preproge nosite ustrezno obutev.

1. Jeziček nastavka za preproge s konico trdnega čevlja potisnite navzdol.
2. Dvignite talno šobo.

Slika K

Nega in vzdrževanje

Odstranjevanje vodnega kamna iz parnega kotla

Napotek

Ker se v napravi nabira vodni kamen, priporočamo odstranjevanje vodnega kamna iz naprave glede na število polnjenj rezervoarja za vodo (PR = polnjenje rezervoarja), kot je navedeno v tabeli.

Stopnja trdote	°dH	mmol/l	TF	
I	mehka	0–7	0–1,3	100
II	srednja	7–14	1,3–2,5	90
III	trda	14–21	2,5–3,8	75
IV	zelo trda	> 21	> 3,8	50

Napotek

Trdoto vodovodne vode lahko preverite pri uradu za upravljanje vode ali mestnem komunalnem podjetju.

POZOR

Poškodovane površine

Raztopina za odstranjevanje vodnega kamna je lahko agresivna do občutljivih površin.

Napravo polnite in praznite previdno.

1. Za izklop naprave glejte poglavje *Izklop naprave*.

2. Počakajte, da se naprava ohladi.

3. Izpraznite posodo za vodo.

4. Vzemite pribor iz predala za pribor.

5. Odprite vzdrževalno zapiralo. To storite tako, da odprti konec podaljševalne cevi namestite na vzdrževalno zapiralo, zaskočite v vodilo in zavrtite.

Slika Q

6. Vodo v celoti spustite iz parnega kotla.

Slika R

POZOR

Poškodbe naprave zaradi sredstva za odstranjevanje vodnega kamna

Neprimerno sredstvo za odstranjevanje vodnega kamna ali napačno odmerjanje sredstva za odstranjevanje vodnega kamna lahko povzroči poškodbe naprave.

Uporabljajte izključno sredstvo za odstranjevanje vodnega kamna KÄRCHER.

Uporabite 1 dozirno enoto sredstva za odstranjevanje vodnega kamna za 0,5 l vode.

7. Raztopino za odstranjevanje vodnega kamna uporabite v skladu z navodili.
 8. Raztopino za odstranjevanje vodnega kamna nalijte v parni kotel. Parnega kotla ne zaprite.
 9. Raztopino za odstranjevanje vodnega kamna pustite učinkovati pribl. 8 ur.
 10. Raztopino za odstranjevanje vodnega kamna v celoti spustite iz parnega kotla.
 11. Po potrebi ponovite postopek odstranjevanja vodnega kamna.
 12. Parni kotel 2- ali 3-krat sperite s hladno vodo, da odstranite vse ostanke raztopine za odstranjevanje vodnega kamna.
 13. Vodo v celoti spustite iz parnega kotla.
- Slika R
14. Osušite držalo za omrežni priključni kabel.
 15. Vzdrževalno zapiralo privijte s podaljševalno cevjo.

Nega pribora

(pribor je odvisen od obsega dobave)

Napotek

Krpe iz mikrovlakn niso primerne za sušenje v sušilnem stroju.

Napotek

Za pranje krp upoštevajte napotke v navodilih za nego. Ne uporabljajte mehčalca, da krpe lahko dobro vpijajo umazanijo.

1. Krpe za tla in prevleke perite v pralnem stroju, pri največ 60 °C.

Pomoč pri motnjah

Motnje imajo pogosto enostaven vzrok, ki ga lahko odpravite sami s pomočjo naslednjega seznama. V primeru dvoma ali pri motnjah, ki niso navedene tukaj, stopite v stik s pooblaščenim servisno službo.

⚠ OPOZORILO

Nevarnost električnega udara in opeklin

Dokler je naprava priključena na napajanje ali se še ni ohladila, je odpravljanje težav nevarno.

Izvlčite električni vtič.

Pustite napravo, da se ohladi.

Manjša količina pare

Parni kotel je poapnen.

- Odstranite vodni kamen iz parnega kotla.

Kontrolna lučka za dodajanje vode hitro utripa rdeče in zaslisi se signal

V posodi za vodo ni vode.

- Napolnite posodo za vodo.

Gumba za paro ni mogoče pritisniti

Gumb za paro je zavarovan z otroškim varovalom.

- Otroško varovalo potisnite naprej.

Gumb za paro je odklenjen.

Dolgotrajno segrevanje

Parni kotel je poapnen.

- Odstranite vodni kamen iz parnega kotla.

Iztekanje velike količine vode

Parni kotel je poapnen.

- Odstranite vodni kamen iz parnega kotla.

Tehnični podatki

SC 4 Deluxe

Električni priključek

Napetost	V	220 - 240
Številno faz	~	1
Frekvenca	Hz	50
Stopnja zaščite		IPX4
Razred zaščite		I

Podatki o zmogljivosti naprave

Grelna moč	W	2250
Največji obratovalni tlak	MPa	0,4
Čas segrevanja	minute	3
Trajno parjenje	g/min	60
Maksimalni sunek pare	g/min	150

Polnilna količina

Posoda za vodo	l	1,3
Parni kotel	l	0,5

Mere in teže

Teža (brez pribora)	kg	5,6
Dolžina	mm	400
Širina	mm	270
Višina	mm	300

Pridržujemo si pravico do tehničnih sprememb.

Cuprins

Indicații generale.....	111
Utilizare conform destinației.....	111
Protecția mediului.....	111
Accesorii și piese de schimb.....	111
Set de livrare.....	111
Garanție.....	112
Dispozitive de siguranță.....	112
Descrierea dispozitivului.....	112
Montare.....	112
Regim.....	113
Instrucțiuni de utilizare importante.....	114
Utilizarea accesoriilor.....	114
Îngrijirea și întreținerea.....	115
Remediarea defecțiunilor.....	116
Date tehnice.....	116

Indicații generale



Înainte de prima utilizare a aparatului, citiți aceste instrucțiuni de utilizare originale și indicațiile de siguranță aferente.

Respectați aceste instrucțiuni.

Păstrați ambele manuale pentru utilizarea ulterioară sau pentru viitorul posesor.

Utilizare conform destinației

Aparatul este destinat exclusiv uzului casnic. Aparatul este prevăzut pentru curățarea cu aburi și poate fi utilizat cu accesoriul corespunzător, conform descrierii din acest manual de utilizare. Nu este necesară utilizarea agenților de curățare. Respectați indicațiile privind siguranța.

Protecția mediului



Materialele de ambalare sunt reciclabile. Asigurați-vă de eliminarea ecologică a ambalajului.



Aparatele electrice și electronice conțin materiale reciclabile prețioase și, uneori, componente precum baterii, acumulatori sau uleiuri, care, în cazul utilizării incorecte sau a eliminării

necorespunzătoare, pot periclita sănătatea și mediul înconjurător. Pentru funcționarea corectă a aparatului, aceste componente sunt necesare. Este interzisă eliminarea cu deșeurile menajere a aparatelor marcate cu acest simbol.

Observații referitoare la materialele conținute (REACH)

Informații actuale referitoare la materialele conținute sunt disponibile la adresa: www.kaercher.de/REACH

Accesorii și piese de schimb

Utilizați numai accesorii originale și piese de schimb originale; ele asigură funcționarea în siguranță și fără avarii a aparatului.

Informații despre accesorii și piesele de schimb se găsesc la adresa www.kaercher.com.

Set de livrare

Setul de livrare a aparatului este ilustrat pe ambalaj. La despachetare, verificați dacă conținutul este complet. Informații imediat distribuitorul dacă lipsesc accesorii sau dacă există deteriorări provocate în timpul transportului.

Garanție

În fiecare țară sunt valabile condițiile de garanție acordate de distribuitorul nostru din țara respectivă. Eventuale defecțiuni survenite la aparat în perioada de garanție vor fi remediate gratuit, în limita în care sunt defecțiuni de fabricație sau de material. Pentru a beneficia de garanție, prezentați-vă cu chitanța de cumpărare la comerciantul dvs. sau la cea mai apropiată unitate de service autorizată.

(Pentru adresă, consultați pagina din spate)

Dispozitive de siguranță



⚠ PRECAUȚIE

Dispozitive de siguranță care lipsesc sau care au fost modificate

Dispozitivele de siguranță au drept scop protecția dvs. Nu modificați și nu ignorați niciodată dispozitivele de siguranță.

Simboluri pe aparat

(În funcție de tipul aparatului)

	Pericol de arsură, suprafața aparatului se încălzește în timpul funcționării
	Pericol de opărire cu aburi
	Citire instrucțiuni de utilizare

Regulator de presiune

Regulatorul de presiune menține cât mai constant presiunea din rezervorul de apă în timpul funcționării. Când în rezervorul de apă se atinge presiunea maximă de operare, încălzirea este deconectată, iar atunci când presiunea în rezervorul de apă scade ca urmare a folosirii aburului, încălzirea repornește.

Termostatul de siguranță

Termostatul de siguranță împiedică supraîncălzirea aparatului. În situația în care regulatorul de presiune și termostatul rezervorului nu funcționează și aparatul se supraîncălzește, acesta este oprit de către termostatul de siguranță. Pentru resetarea termostatului de siguranță vă rugăm să vă adresați serviciului pentru clienți KÄRCHER.

Termostatul recipientului

În cazul unei disfuncționalități, termostatul recipientului deconectează încălzirea, de exemplu atunci când nu există apă în recipientul de abur și temperatura din recipient crește.

De îndată ce se completează cu apă, aparatul este din nou utilizabil.

Capacul de întreținere

Capacul de întreținere închide recipientul de abur față de presiunea ce se formează. Capacul de întreținere este totodată un ventil de suprapresiune. În situația în care regulatorul de presiune este defect iar presiunea din recipientul de abur crește, ventilul de suprapresiune se deschide și aburul se degajă prin capacul de întreținere înspre exterior.

Înainte de repunerea în funcțiune a aparatului, adresați-vă serviciului pentru clienți KÄRCHER.

Descrierea dispozitivului

În aceste instrucțiuni de utilizare aparatul este prezentat cu echiparea maximă. Pachetul de livrare poate diferi în funcție de model; vezi ambalajul.

Pentru imagini, consultați pagina de grafice.

Figura A

- ① Leduri
- ② Selector
- ③ Compartiment pentru accesorii
- ④ Mâner de tras
- ⑤ Rezervor de apă
- ⑥ Cablu de alimentare cu fișă de rețea
- ⑦ Afișaj Poziție OFF
- ⑧ Treaptă minimă de abur
- ⑨ Treaptă medie de abur
- ⑩ Treaptă maximă de abur
- ⑪ Capacul de întreținere
- ⑫ Suport pentru menținerea poziției duzei pentru pardoseală
- ⑬ Rolă de ghidare
- ⑭ Pistol cu aburi
- ⑮ Pârghie abur
- ⑯ Buton de deblocare
- ⑰ Siguranță pentru copii
- ⑱ Furtun abur
- ⑲ Duză jet punctiform
- ⑳ Perie rotundă mică
- ㉑ **Perie rotundă mare
- ㉒ **Duză de putere
- ㉓ Perie de rosturi
- ㉔ Duză manuală
- ㉕ Husă din microfibră pentru duza manuală
- ㉖ Țevi de prelungire (2 bucăți)
- ㉗ Buton de deblocare
- ㉘ Duză pentru pardoseală
- ㉙ Sistem de îmbinare cu scai
- ㉚ Lavetă din microfibră (1 bucată)
- ㉛ **Lavetă din microfibră (2 bucăți)
- ㉜ **Glisor pentru covoare
- ㉝ Agent de detartrare

**opțional

Montare

Montarea accesoriilor

1. Glisați capătul deschis al accesoriului pe pistolul cu aburi până când butonul de deblocare a pistolului cu aburi se fixează.

Figura F

2. Glisați capătul deschis al accesoriului pe duza jet punctiform.
Figura G
 3. Conectați țevile de prelungire la pistolul cu abur.
 - a. Împingeți prima țeavă de prelungire pe pistolul cu aburi până când butonul de deblocare a pistolului cu aburi se fixează.
Țeava de prelungire este conectată.
 - b. Împingeți a doua țeavă de prelungire pe prima țeavă de prelungire.
Țevile de prelungire sunt conectate.
- Figura H**
4. Glisați accesoriile și / sau duza pentru pardoseală pe capătul liber al țevii de prelungire.
Figura I
Accesoriul este conectat.

Separarea accesoriilor

1. Împingeți înapoi protecția împotriva accesului copiilor.
Pârghia abur este blocată.
2. Apăsăți tasta de deblocare și trageți părțile una din cealaltă.
Figura M

Regim

Umplerea cu apă

Rezervorul de apă se poate scoate oricând în vederea reumplerii sau se poate reumple direct în aparat.

ATENȚIE

Defecțiuni ale aparatului

Folosind apă neadekvată se pot înfunda duzele, respectiv se poate deteriora afișajul nivelului de apă. Nu umpleți cu apă distilată pură. Utilizați cel mult 50% apă distilată amestecată cu apă de la robinet. Nu folosiți apă de condensare din uscătorul de rufe. Nu folosiți apa de ploaie colectată. Nu umpleți cu soluții de curățare sau alți aditivi (de exemplu substanțe parfumate).

Scoateți rezervorul de apă pentru umplere

1. Trageți rezervorul de apă în sus pe direcție verticală.
Figura B
2. Umpleți pe verticală rezervorul de apă cu apă de la robinet sau cu un amestec format din apă de la robinet și maximum 50 % apă distilată.
3. Montați rezervorul de apă și apăsați în jos, până ce se înclichetează.

Umpleți rezervorul de apă direct în aparat

1. Umpleți cu apă de la robinet sau cu un amestec format din apă de la robinet și maximum 50 % apă distilată, dintr-un recipient, turnând în orificiul de umplere al rezervorului de apă.
Figura C

Pornirea dispozitivului

Indicație

Dacă în recipientul de abur nu este apă sau este în cantitate insuficientă, pompa de apă pornește și transportă apă din rezervorul de apă în recipientul de abur. Procesul de umplere poate dura mai multe minute.

Indicație



Aparatul închide la fiecare 60 de secunde ventilul pentru scurt timp, auzindu-se un clichet ușor. Închiderea împiedică înțepenia ventilului. Ieșirea aburului nu este afectată din această cauză.

1. Amplasați aparatul pe o suprafață stabilă.

2. Introduceți ștecherul într-o priză.
3. Rotiți selectorul din poziția OFF în secțiunea de reglare a aburului.
Figura D
Bara cu leduri se aprinde în roșu și se stinge încet.
4. După cca 3 minute, ledurile luminează constant în verde. Aparatul este gata de funcționare.
Figura E
5. Apăsăți maneta de abur.
Figura F
Iese abur.

Reglarea cantității de abur

Cantitatea de abur emisă este reglată de la selectorul pentru cantitatea de abur. Selectorul are 3 poziții:

	Cantitate maximă de abur
	Cantitate medie de abur
	Cantitate minimă de abur

1. Poziționați selectorul pentru cantitatea de abur la cantitatea de abur dorită.
2. Apăsăți maneta de abur.
3. Înainte de curățare, orientați pistolul cu abur spre o cârpă, până ce aburul iese uniform.

Completarea cu apă

Dacă, în rezervor, nu este suficientă apă, ledul clipește rapid în roșu și este emis un semnal acustic.

Indicație

Pompa de apă umple periodic cazanul de abur. Dacă umplerea s-a realizat corect, ledul clipește rapid în roșu.

Indicație

Dacă în recipientul de abur nu este apă sau este în cantitate insuficientă, pompa de apă pornește și transportă apă din rezervorul de apă în recipientul de abur. Procesul de umplere poate dura mai multe minute.

ATENȚIE

Defecțiuni ale aparatului

Folosind apă neadekvată se pot înfunda duzele, respectiv se poate deteriora afișajul nivelului de apă. Nu umpleți cu apă distilată pură. Utilizați cel mult 50% apă distilată amestecată cu apă de la robinet. Nu folosiți apă de condensare din uscătorul de rufe. Nu folosiți apa de ploaie colectată. Nu umpleți cu soluții de curățare sau alți aditivi (de exemplu substanțe parfumate).

1. Umpleți rezervorul de apă de la robinet sau cu un amestec format din apă de la robinet și maximum 50 % apă distilată.
Aparatul este gata de funcționare.

Oprirea dispozitivului

1. Aduceți comutatorul aparatului în poziția „OFF”.
Figura L
Aparatul este oprit.
2. Împingeți înapoi protecția împotriva accesului copiilor.
Pârghia abur este blocată.
3. Scoateți fișa de rețea din priză.
4. Goliți rezervorul de apă.

Spălarea cazanului de abur

Spălați cazanul de abur al aparatului după fiecare a ceea ce umplere a cazanului.

1. Deconectați aparatul; vezi capitolul *Oprirea dispozitivului*.
 2. Lăsați aparatul să se răcească.
 3. Goliți rezervorul de apă.
 4. Scoateți accesoriile din compartimentul de accesorii.
 5. Deschideți capacul de întreținere. Pentru aceasta poziționați capătul deschis al unei conducte de extensie pe capacul de întreținere, închetați în ghidaj și deschideți.
- Figura Q**
6. Umpleți cu apă cazanul de abur și înclinați cu putere înainte și înapoi. Astfel se desprind depunerile de calcar care s-au depus pe fundul cazanului de abur.
 7. Evacuați complet apa din cazanul de abur.

Figura R

Depozitarea dispozitivului

1. Conectați țevile de prelungire în suporturile mari pentru accesorii.
2. Împingeți o duză manuală și o duză cu jet punctiform pe fiecare țevă de prelungire.
3. Fixați peria rotundă mare la duza cu jet punctiform.
4. Agățați duza pentru pardoseală în suportul de parcare.

Figura N

5. Înfășurați cablul și așezați-l în compartimentul de accesorii.

Figura P

6. Înfășurați furtunul de abur și așezați-l în compartimentul de accesorii.

Figura O

7. Așezați peria rotundă mică și peria de rosturi în compartimentul de accesorii.
8. Depozitați aparatul într-un loc uscat și ferit de îngheț.

Instrucțiuni de utilizare importante

Curățarea podelelor

Vă recomandăm să măturați sau să aspirați podeaua înainte de utilizarea aparatului. Astfel, este evitată curățarea umedă a murdăriei și a particulelor desprinse.

Reimprospătarea materialelor textile

Înainte de aplicarea unui tratament cu aparatul, verificați întotdeauna compatibilitatea materialelor textile pe un loc acoperit: Aplicați abur asupra materialului textil, lăsați să se usuce și la final verificați modificările culorii sau ale formei.

Curățarea suprafețelor capitonete sau vopsite

ATENȚIE

Suprafețe deteriorate

Aburul poate dizolva ceara, lacul de pe mobilă, capitonarea din material sintetic sau vopseaua și stratificarea muchiiilor.

Nu îndreptați aburul spre muchiile stratificate deoarece stratificările se pot dizolva.

Nu utilizați aparatul pentru curățarea podelelor din lemn sau parchet nesigilat.

Nu utilizați aparatul pentru curățarea suprafețelor vopsite sau capitonete cu material sintetic, precum mobila pentru bucătării și camere de zi, uși și pachet.

1. Pentru curățarea acestor suprafețe, aplicați abur pentru scurt timp pe o lavetă și ștergeți suprafețe cu aceasta.

Curățarea sticlei

ATENȚIE

Spargerea sticlei și suprafețe deteriorate

Aburul poate deteriora zonele sigilate ale cadrului ferestrelor iar în cazul temperaturilor exterioare scăzute, poate duce la tensionări la suprafețele exterioare ale geamurilor ferestrelor și astfel la spargerea sticlei. Nu îndreptați aburul spre locurile sigilate ale cadrului ferestrelor.

În cazul temperaturilor exterioare scăzute, încălziți geamurile ferestrelor, aplicând aburi ușor pe întreaga suprafață vitrată.

- Curățați suprafețele ferestrelor cu duzele manuale și husa. Pentru îndepărtarea apei, folosiți un ștergător cu inserție din cauciuc sau ștergeți suprafețele până se usucă.

Utilizarea accesoriilor

Pistolul cu aburi

Pistolul cu aburi poate fi utilizat fără accesoriu în următoarele domenii de utilizare:

- Pentru îndepărtarea cutelor superficiale ale pieselor vestimentare atârinate: Aplicați aburii asupra piesei vestimentare de la o distanță de 10-20 cm.
- Pentru ștergerea prafului umed: Aplicați abur pentru scurt timp pe o lavetă și ștergeți mobila cu aceasta.

Duză cu jet punctiform

Duza cu jet punctiform este adecvată pentru curățarea locurilor greu accesibile, îmbinărilor, armăturilor, evacuărilor, chiuvetelor, toaletelor, jaluzelelor sau caloriferelelor. Cu cât duza cu jet punctiform este mai aproape de zona murdară, cu atât este mai mare efectul de curățare, deoarece temperatura și cantitatea de abur de la ieșirea duzei sunt cele mai mari. Depunerile persistente de calcar pot fi tratate cu un agent de curățare adecvat înainte de curățarea cu abur. Lăsați agentul de curățare să acționeze aproximativ 5 minute și apoi să se evapore.

1. Glišați duza cu jet punctiform pe pistolul cu aburi.

Figura F

Peria rotundă (mică)

Peria rotundă mică este adecvată pentru curățarea murdăriei persistente. Prin periere, murdăria persistentă poate fi îndepărtată mai ușor.

ATENȚIE

Suprafețe deteriorate

Peria poate zgâria suprafețele sensibile.

Nu este indicată pentru curățarea suprafețelor sensibile.

1. Montați peria rotundă mică pe duza cu jet punctiform.

Figura G

Perie rotundă mare

Peria rotundă mare este adecvată pentru curățarea suprafețelor mari, rotunde, de ex. chiuvetă, cadă de duș, cadă de baie, lavoar etc.

ATENȚIE

Suprafețe deteriorate

Peria poate zgâria suprafețele sensibile.

Nu este indicată pentru curățarea suprafețelor sensibile.

1. Fixați peria rotundă mare la duza cu jet punctiform.
Figura G

Duză de putere

Duza de putere este adecvată pentru curățarea murdăriei rezistente și purjarea din colțuri, rosturi etc.

1. Montați duza de putere pe duza cu jet punctiform adecvată pentru peria rotundă.

Figura G

Perie de rosturi

1. Peria de rosturi este utilizată la curățarea fantelor înguste, de ex. între nișele ferestrelor și mecanismele cu pârghie montate pe perete.

Figura G

Duza manuală

Duza manuală este adecvată pentru curățarea suprafețelor lavabile mici, cabinelor de duș și oglinzilor.

1. Împingeți duza manuală corespunzător duzei cu jet punctiform pe pistolul cu aburi.

Figura F

2. Trageți husa peste duza manuală.

Duză pentru pardoseală

Duza pentru pardoseală este adecvată pentru curățarea materialelor lavabile pentru placarea pereților și pardoselilor, de ex. pardoseli de piatră, plăci ceramice și pardoseli din PVC.

ATENȚIE

Deteriorări cauzate de aburi

Căldura și umezeala pot provoca daune.

Înainte de utilizare, verificați termorezistența și efectul aburului pe un loc nevizibil, cu cea mai redusă cantitate de abur.

Indicație

În cazul curățării cu abur, reziduurile de substanțe de curățat sau soluțiile de îngrijire de pe suprafețele care trebuie curățate, pot duce la formarea de striții, care în- să dispar la utilizarea repetată.

Recomandăm ca înainte de curățare, să măturați sau să aspirați pardoseala. Astfel, înainte de curățarea ume- dă, murdăria și particulele desprinse sunt deja îndepăr- tate de pe pardoseală. Pe suprafețele cu un grad ridicat de murdărire, lucrați încet, pentru a permite aburului să acționeze un timp mai îndelungat.

1. Racordați țevile prelungitoare la pistolul cu abur.

Figura H

2. Împingeți duza pentru pardoseală pe țeava prelungi- toare.

Figura I

3. Fixați laveta pentru pardoseală pe duză.
 - a Așezați laveta pe pardoseală cu banda tip „arici” în sus.
 - b Poziționați duza pentru pardoseală prin apăsare ușoară pe laveta pentru pardoseală.

Figura J

Datorită fixării tip „arici”, laveta pentru pardoseală se prinde automat de duza pentru pardoseală.

Scoaterea lavetei pentru pardoseală

1. Puneți un picior pe cleva de picior a lavetei de par- doseală și ridicați duza de pardoseală.

Figura J

Indicație

La început banda tip scai a lavetei pentru podea este în- că foarte tare și se îndepărtează foarte greu de la duza pentru podea. După utilizarea repetată și după spălarea lavetei pentru podea, aceasta se poate îndepărta cu

ușurință de la duza pentru podea și a atins aderența op- timă.

Fixați duza pentru podea în suport

1. În caz de întrerupere a lucrului, duza pentru podea de va introduce în suportul de menținere.

Figura N

Glisor pentru covor

Cu glisorul pentru covor, covoarele pot fi reîmprospăta- te.

ATENȚIE

Deteriorări ale glisorului pentru covor și ale covoru- lui

Murdăria de pe glisorul pentru covor, precum și căldura și umezeala pot duce la deteriorarea covorului.

De asemenea, înainte de utilizare, verificați rezistența la căldură și efectele aburului asupra covorului, într-un loc care nu iese în evidență, folosind cea mai mică cantitate de abur.

Respectați instrucțiunile de curățare ale producătorului covorului.

Înainte de a folosi glisorul pentru covor, asigurați-vă că covorul a fost aspirat și petele îndepărtate.

Înainte de utilizare și după pauzele de funcționare, înde- părțați eventualele acumulări de apă (condensare) din aparat, prin vaporizarea într-un canal de scurgere (fără lavetă pentru podea/cu accesorii).

Utilizați glisorul pentru covor numai cu o lavetă pentru podea așezată pe duza de podea.

Când utilizați glisorul pentru covor, curățați cu aburi la un nivel de abur redus.

Nu îndreptați aburul doar într-un punct (maximum 5 se- cunde) pentru a evita umezirea în exces și riscul de de- teriorare din cauza temperaturii.

Nu utilizați glisorul pentru covor la covoare cu fir lung.

Fixarea glisorului pentru covor de duza de podea

1. Pentru fixarea lavetei pentru podea de duza de po- dea, vezi capitolul Duză pentru pardoseală.

Figura J

2. Deschideți duza de podea apăsând ușor în glisorul pentru covor și lăsați-o să se fixeze în poziție.

Figura K

3. Începeți să curățați covorul.

Îndepărtarea glisorului pentru covoare de la duza pentru pardoseală

⚠ PRECAUȚIE

Arsuri pe picior

La emiteria de vapor, glisorul pentru covor se poate în- călzi.

Nu utilizați și nu scoateți glisorul pentru covor dacă sun- teți desculț sau cu sandale deschise.

Utilizați și scoateți glisorul pentru covor doar cu încălță- minte de lucru adecvată.

1. Apăsăți în jos eclisa glisorului pentru covoare cu vârful pantofului.
2. Ridicați duza pentru podea.

Figura K

Îngrijirea și întreținerea

Decalcifierea cazanului de abur

Indicație

Întrucât calcarul se acumulează în aparat, vă recoman- dăm să detartrați aparatul după numărul de umpleri ale rezervorului de apă (TF = umperi de rezervor) specifica- te în tabel.

Interval de duritate	°dH	mmol/l	TF
I fin	0-7	0-1,3	100
II mediu	7-14	1,3-2,5	90
III dur	14-21	2,5-3,8	75
IV foarte mare	>21	>3,8	50

Indicație

Autoritatea pentru resursele de apă sau utilitățile publice oferă informații cu privire la duritatea apei de la robinet.

ATENȚIE

Suprafețe deteriorate

Soluția de decalcifiere poate deteriora suprafețele sensibile.

Umpleți și goliți aparatul cu atenție.

- Opriiți aparatul, vezi capitolul *Oprirea dispozitivului*.
- Lăsați aparatul să se răcească.
- Goliți rezervorul de apă.
- Scoateți accesoriile din compartimentul de accesorii.
- Deschideți capacul de întreținere. Pentru aceasta poziționați capătul deschis al unei conducte de extensie pe capacul de întreținere, înclichetați în ghidaj și deschideți.

Figura Q

- Evacuați complet apa din cazanul de abur.

Figura R

ATENȚIE

Deteriorarea aparatului din cauza agentului de detartrare

Un agent de detartrare necorespunzător, precum și o dozare incorectă a agentului de detartrare pot deteriora aparatul.

Folosiiți numai agentul de detartrare KÄRCHER.

Utilizați 1 unitate de dozare a agentului de detartrare pentru 0,5 l de apă.

- Utilizați soluția de decalcifiere în funcție de informațiile puse la dispoziție.
- Turnați soluția de decalcifiere în cazanul de abur. Nu închideți cazanul de abur.
- Lăsați soluția de decalcifiere să acționeze timp de cca 8 ore.
- Evacuați complet soluția de decalcifiere din cazanul de abur.
- Repetati procedura de decalcifiere, dacă este cazul.
- Spălați cazanul de abur de 2 sau 3 ori cu apă rece pentru a îndepărta toate reziduurile soluției de decalcifiere.
- Evacuați complet apa din cazanul de abur.

Figura R

- Uscați suportul pentru cablul de racordare la rețea.
- Înșurubați capacul de întreținere cu o țevă de prelungire.

Îngrijirea accesoriilor

(Accesorii - în funcție de pachetul de livrare)

Indicație

Lavetele din microfibră nu sunt adecvate pentru uscător.

Indicație

Pentru spălarea țesăturilor, respectați instrucțiunile de pe eticheta de spălare. Nu utilizați agenți de înmuiere, pentru ca lavetele să poată prelua bine murdăria.

- Spălați lavetele pentru podea și husele la maximum 60 °C, în mașina de spălat.

Remediarea defecțiunilor

De cele mai multe ori, defecțiunile au cauze simple, pe care le puteți remedia cu ajutorul următoarei liste de ansamblu. În caz de dubiu sau de defecțiuni nemenționate, vă rugăm să vă adresați unității de service autorizate.

⚠ AVERTIZARE

Pericol de electrocutare sau de arsură

Atât timp cât aparatul este conectat la rețeaua de curent sau nu este răcit, remediarea defecțiunii prezintă pericole.

Scoateți ștecherul din priză.

Lăsați aparatul să se răcească.

Cantitate de abur redusă

Cazanul de abur prezintă depuneri de calcar.

- Decalcificați cazanul de abur.

Ledul clipește repede în roșu și este emis un semnal acustic

Nu există apă în rezervorul de apă.

- Umpleți rezervorul de apă.

Maneta de abur nu poate fi apăsată

Maneta de abur este asigurată cu blocarea copilului.

- Împingeți spre față protecția împotriva accesului copilului.

Pârghia de abur este deblocată.

Timp de încălzire lung

Rezervorul de apă are depuneri de calcar.

- Rezervor de apă se va decalcifia.

Pierdere ridicată de apă

Recipientul de abur prezintă depuneri de calcar.

- Detartrați recipientul de abur.

Date tehnice

SC 4 Deluxe

Conexiune electrică

Tensiune	V	220 - 240
Fază	~	1
Frecvență	Hz	50
Tip de protecție		IPX4
Clasă de protecție		I

Date privind randamentul

Capacitate de încălzire	W	2250
Presiune maximă de operare	MPa	0,4
Timp de încălzire	Minute	3
Evaporare permanentă	g/min	60
Jet maxim de abur	g/min	150

Cantitate de umplere

Rezervor de apă	l	1,3
Cazan de abur	l	0,5

Dimensiuni și greutate

Greutate (fără accesorii)	kg	5,6
Lungime	mm	400
Lățime	mm	270
Înălțime	mm	300

Sub rezerva modificărilor tehnice.

Sadržaj

Opće napomene.....	117
Namjenska uporaba	117
Zaštita okoliša	117
Pribor i zamjenski dijelovi	117
Sadržaj isporuke.....	117
Jamstvo	117
Sigurnosni uređaji.....	117
Opis uređaja	117
Montaža.....	118
Rad.....	118
Važne napomene za primjenu	119
Uporaba pribora	120
Njega i održavanje.....	121
Pomoć u slučaju smetnji.....	121
Tehnički podaci	122

Opće napomene



Prije prve uporabe Vašeg uređaja pročitajte ove originalne upute za rad i priložene Sigurnosne naputke. Postupajte u skladu s njima.

Čuvajte obje knjižice za kasniju uporabu ili za sljedećeg vlasnika.

Namjenska uporaba

Koristite uređaj isključivo za privatno kućanstvo. Uređaj je namijenjen za čišćenje s parom i može se koristiti s prikladnim priborom, kako je opisano u ovim uputama za rad. Sredstva za pranje nisu potrebna. Proučite sigurnosne napomene.

Zaštita okoliša



Ambalažni se materijali mogu reciklirati. Molimo odložite ambalažu na ekološki prihvatljiv način.



Električni i elektronički uređaji sadrže vrijedne reciklažne materijale, a često i sastavne dijelove poput baterija, punjivih baterija ili ulja koji kod nepropisnog rukovanja ili nepravilnog zbrinjavanja mogu predstavljati potencijalnu opasnost za ljudsko zdravlje i okoliš. Međutim, ti su sastavni dijelovi potrebni za pravilan rad uređaja. Uređaji koji su označeni ovim simbolom ne smiju se odlagati zajedno s kućnim otpadom.

Napomene o sastojcima (REACH)

Aktualne informacije o sastojcima možete pronaći na: www.kaercher.de/REACH

Pribor i zamjenski dijelovi

Koristite samo originalan pribor i originalne zamjenske dijelove jer oni jamče siguran i nesmetan rad uređaja. Informacije o priboru i zamjenskim dijelovima pronađite na www.kaercher.com.

Sadržaj isporuke

Sadržaj isporuke uređaja prikazan je na ambalaži. Kod raspakiravanja provjerite je li sadržaj potpun. U slučaju nedostatka pribora ili štete nastale prilikom transporta obavijestite svog prodavača.

Jamstvo

U svakoj zemlji vrijede jamstveni uvjeti koje je izdala nadležna organizacija za distribuciju. Moguća kvarove na Vašem uređaju popravljamo besplatno unutar jamstvenog roka ako je uzrok materijalna pogreška ili po-

greška u proizvodnji. U slučaju koji podliježe jamstvu obratite se s potvrdom o plaćanju Vašem prodavaču ili najbližjoj ovlaštenoj servisnoj službi. (vidi adresu na poleđini)

Sigurnosni uređaji

⚠ OPREZ

Manjkavi ili izmijenjeni sigurnosni uređaji

Sigurnosni uređaji služe vašoj zaštiti.

Nikad ne mijenjajte sigurnosne uređaje i nemojte ih zaobilaziti.

Simboli na uređaju

(prema tipu uređaja)

	Opasnost od opekлина, površina uređaja postaje vruća tijekom rada
	Opasnost od oparine uzrokovanih parom
	Pročitajte upute za uporabu

Regulator tlaka

Regulator tlaka tijekom rada uređaja održava konstantni tlak u parnom kotlu što je to više moguće. Kada se postigne maksimalni radni tlak u parnom kotlu, grijanje se isključuje i ponovno se uključuje kad tlak u parnom kotlu padne zbog oduzimanja pare.

Sigurnosni termostat

Sigurnosni termostat sprječava pregrijavanje uređaja. U slučaju da zbog greške dođe do kvara regulatora tlaka i termostata kotla te pregrijavanja uređaja, sigurnosni termostat isključuje uređaj. Za resetiranje sigurnosnog termostata obratite se nadležnoj servisnoj službi KÄRCHER.

Termostat kotla

Termostat kotla isključuje grijanje u slučaju greške, npr. ako u parnom kotlu nema vode i dođe do porasta temperature u parnom kotlu. Čim napunite vodu, uređaj je ponovno spreman za rad.

Zatvarač za održavanje

Zatvarač za održavanje zatvara parni kotao prema generiranom tlaku. Zatvarač za održavanje istovremeno je i pretlačni ventil. Ako je regulator tlaka neispravan te u parnom kotlu raste tlak pare, otvara se pretlačni ventil i para kroz zatvarač za održavanje izlazi van. Prije ponovnog uključivanja uređaja obratite se nadležnoj servisnoj službi KÄRCHER.

Opis uređaja

U ovim uputama za rad opisuje se maksimalna oprema. Ovisno o modelu postoje razlike u sadržaju isporuke, vi-di pakiranje.

Vidi slike na stranici sa slikama.

Slika A

- ① LED svjetla
- ② Biračka sklopka
- ③ Pretinac za pribor
- ④ Ručka za nošenje
- ⑤ Spremnik za vodu

- ⑥ Priključni strujni kabel sa strujnim utikačem
- ⑦ Prikaz - položaj OFF
- ⑧ Minimalni stupanj pare
- ⑨ Srednji stupanj pare
- ⑩ Maksimalni stupanj pare
- ⑪ Zatvarač za održavanje
- ⑫ Držač za odlaganje podnog nastavka
- ⑬ Upravljački kotačić
- ⑭ Parni pištolj
- ⑮ Poluga za paru
- ⑯ Tipka za deblokiranje
- ⑰ Zaštita za djecu
- ⑱ Parno crijevo
- ⑲ Uskomlazna sapnica
- ⑳ Okrugla četka, mala
- ㉑ **Okrugla četka, velika
- ㉒ **Visokoučinska mlaznica
- ㉓ Četka za fuge
- ㉔ Ručni nastavak
- ㉕ Prevlaka od mikrovlakana za ručni nastavak
- ㉖ Produžne cijevi (2 komada)
- ㉗ Tipka za deblokiranje
- ㉘ Podni nastavak
- ㉙ Čičak spojnica
- ㉚ Krpa od mikrovlakana za pranje poda (1 komad)
- ㉛ **Krpa za pod od mikrovlakana (2 komada)
- ㉜ **Klizač za sagove
- ㉝ Sredstvo za uklanjanje kamenca

**opcionalo

Montaža

Montaža pribora

1. Otvoreni kraj pribora natakните na parni pištolj, sve dok se tipka za deblokiranje parnog pištolja ne uglati.

Slika F

2. Otvoreni kraj pribora natakните na uskomlaznu sapnicu.

Slika G

3. Produžne cijevi spojite s parnim pištoljem.
 - a Prvu produžnu cijev natakните na parni pištolj, sve dok se tipka za deblokiranje parnog pištolja ne uglati.
Spojna cijev je spojena.
 - b Drugu produžnu cijev natakните na prvu produžnu cijev.
Spojne cijevi su spojene.

Slika H

4. Pribor i /ili podni nastavak natakните na slobodan kraj produžne cijevi.

Slika I

Pribor je spojen.

Odvajanje pribora

1. Zaštitu za djecu gurnite prema natrag.
Poluga za paru je blokirana.
2. Pritisnite tipku za deblokiranje i razdvojite dijelove.
Slika M

Rad

Punjenje vode

Spremnik za vodu u svakom se trenutku može skinuti radi punjenja ili napuniti izravno na uređaju.

PAŽNJA

Oštećenja uređaja

Zbog korištenja neprikladne vode može doći do začepljenja sapnica odnosno do oštećenja prikaza razine vode.

Nemojte puniti čistu destiliranu vodu. Koristite maksimalno 50 % destilirane vode pomiješane s vodovodnom vodom.

Nemojte puniti kondenziranu vodu iz sušilice rublja.

Nemojte puniti sakupljenu kišnicu.

Ne puniti nikakva sredstva za pranje ili druge dodatke (npr. mirise).

Skidanje spremnika za vodu radi punjenja

1. Spremnik za vodu povucite okomito prema gore.
Slika B
2. Spremnik za vodu napunite okomito vodom iz slavine ili mješavinom vode iz slavine i najviše 50% destilirane vode.
3. Umetnite spremnik za vodu i pritišćite ga prema dolje dok se ne uglati.

Punjenje spremnika za vodu izravno na uređaju

1. U otvor za punjenje spremnika za vodu ulijte iz posudu vodu iz slavine ili mješavinu vode iz slavine i najviše 50% destilirane vode.

Slika C

Uključivanje uređaja

Napomena

Ako u parnom kotlu nema vode ili ima premalo vode, pokreće se pumpa za vodu i transportira vodu iz spremnika za vodu u parni kotao. Postupak punjenja može trajati nekoliko minuta.

Napomena

Uređaj svakih 60 sekundi nakratko zatvara ventil, a pritom se može čuti tihi klik. Zatvaranje sprječava blokiranje ventila. To ne utječe na ispušt pare.

1. Uređaj postavite na čvrstu podlogu.
2. Utaknite strujni utikač u utičnicu.
3. Okrenite biračku sklopku iz položaja OFF u područje za podešavanje pare.

Slika D

LED traka svijetli crveno i polako se gasi.

4. Nakon oko 3 minute LED svjetlo neprekidno svijetli zeleno. Uređaj je spreman za rad.

Slika E



5. Pritisnite polugu za paru.

Slika F

Para izlazi.

Regulacija količine pare

Količina pare koja izlazi regulira se biračkom sklopkom za količinu pare. Biračka sklopka ima tri položaja.

	Maksimalna količina pare
	Srednja količina pare
	Minimalna količina pare

1. Stavite biračku sklopku za količinu pare na željenu količinu pare.
2. Pritisnite polugu za paru.
3. Prije čišćenja parni pištolj usmjerite na krpu, sve dok para ne počne ravnomjerno izlaziti.

Dopunjavanje vode

Ako u spremniku za vodu nema dovoljno vode, LED svjetlo brzo treperi crveno i oglašava se zvučni signal.

Napomena

Pumpa za vodu u intervalima puni parni kotao. Ako je punjenje uspješno, LED svjetlo brzo treperi crveno.

Napomena

Ako u parnom kotlu nema vode ili ima premalo vode, pokreće se pumpa za vodu i transportira vodu iz spremnika za vodu u parni kotao. Postupak punjenja može trajati nekoliko minuta.

PAZnja

Oštećenja uređaja

Zbog korištenja neprikladne vode može doći do začepljenja sapnica odnosno do oštećenja prikaza razine vode.

Nemojte puniti čistu destiliranu vodu. Koristite maksimalno 50 % destilirane vode pomiješane s vodovodnom vodom.

Nemojte puniti kondenziranu vodu iz sušilice rublja.

Nemojte puniti sakupljenu kišnicu.

Ne punite nikakva sredstva za pranje ili druge dodatke (npr. mirise).

1. Spremnik za vodu napunite vodom iz slavine ili mešavinom vode iz slavine i najviše 50 % destilirane vode.
Uređaj je spreman za rad.

Isključivanje uređaja

1. Sklopku uređaja stavite u položaj „OFF” (ISKLJ.).
Slika L
Uređaj je isključen.
2. Zaštitu za djecu gurnite prema natrag.
Poluga za paru je blokirana.
3. Izvucite strujni utikač iz utičnice.
4. Ispraznite spremnik za vodu.

Ispiranje parnog kotla

Parni kotao uređaja isperite nakon svakog desetog punjenja spremnika.

1. Isključivanje uređaja, vidi poglavlje *Isključivanje uređaja*.
2. Ostavite uređaj da se ohladi.
3. Ispraznite spremnik za vodu.
4. Izvadite pribor iz pretinca za pribor.

5. Otvorite zatvarač za održavanje. U tu svrhu otvoreni kraj produžne cijevi postavite na zatvarač za održavanje, uglatite ga u vodilicu i otvorite zakretanjem.
Slika Q
6. Napunite parni kotao vodom i snažno njome zamahnite naprijed-natrag. Na taj se način oslobađaju ostaci kamenca koji su se nataložili na dnu parnog kotla.
7. Potpuno ispusite vodu iz parnog kotla.
Slika R

Čuvanje uređaja

1. Produžne cijevi umetnite u veliki držač pribora.
2. Stavite ručni nastavak i uskomlaznu sapnicu na po 1 produžnu cijev.
3. Pričvrstite veliku okruglu četku na uskomlaznu sapnicu.
4. Podni nastavak objesite u držač za odlaganje.
Slika N
5. Namotajte kabel i stavite ga u pretinac za pribor.
Slika P
6. Namotajte parni kabel i stavite ga u pretinac za pribor.
Slika O
7. Malu okruglu četku i četku za fuge stavite u pretinac za pribor.
8. Uređaj čuvajte na suhom mjestu zaštićenom od mraza.

Važne napomene za primjenu

Čišćenje podnih površina

Preporučamo da prije primjene uređaja pometete ili usisate pod. Na taj se način već prije mokrog čišćenja s poda uklanjaju prijavština i slobodne čestice.

Osvježavanje tekstila

Prije svakog tretiranja s uređajem na skrivenom mjestu ispitajte postojanost tekstila: Tekstil naparite, ostavite da se osuši te nakon toga provjerite je li došlo do promjene boje ili oblika.

Čišćenje premazanih ili lakiranih površina

PAZnja

Oštećene površine

Para može rastopiti vosak, laštilo za namještaj, plastične premaze ili boju te uzrokovati odvajanje obloge za zaštitu od rubova namještaja.

Ne usmjeravajte paru na lijepljene rubove jer može doći do odvajanja obloge za zaštitu od rubova namještaja.

Ne koristite uređaj za čišćenje nelakiranih drvenih ili parketnih podova.

Ne upotrebljavajte uređaj za čišćenje lakiranih površina ili površina s plastičnom oblogom, kao što je npr. kuhinjski ili sobni namještaj, vrata ili parketi.

1. Za čišćenje tih površina kratko naparite krpu i njome prebrišite površine.

Čišćenje stakla

PAZnja

Lom stakla i oštećena površina

Para može oštetiti zabrtvljena mjesta na prozorskom okviru te pri niskim vanjskim temperaturama dovesti do naprezanja na površinama prozorskih stakala i time uzrokovati lom stakla.

Ne usmjeravajte paru prema zabrtvljenim mjestima prozorskog okvira.

Pri niskim vanjskim temperaturama zagrijte prozorska stakla tako da cjelokupnu površinu stakla lagano napanite.

- Površinu prozora očistite pomoću ručnog nastavka i prevlake. Za uklanjanje vode upotrijebite gumu za brisanje prozora ili obrišite površine.

Uporaba pribora

Parni pištolj

Parni pištolj može se upotrijebiti za sljedeća područja primjene bez pribora:

- Za uklanjanje lagano izgužvanih mjesta s odjevnih predmeta obješenih na vješalici: Odjevni predmet parite s udaljenosti od 10 - 20 cm.
- Za vlažno brisanje prašine: Kratko napanite krpu i njome prebrišite namještaj.

Uskomlazna sapnica

Uskomlazna sapnica prikladna je za čišćenje teško dostupnih mjesta, sljubnica, armatura, odvoda, umivaonika, WC-a, rebrnica ili grijaćih tijela. Što je uskomlazna sapnica bliže onečišćenom mjestu, to je veća njezina djelotvornost čišćenja, s obzirom da su temperatura i količina pare najveći na izlazu sapnice. Debelo nataloženi kamenac može se prije čišćenja parom tretirati prikladnim sredstvom za čišćenje. Pustite da sredstvo za čišćenje djeluje oko 5 minuta i nakon toga ga napanite.

1. Uskomlaznu sapnicu natakните na parni pištolj.

Slika F

Okrugla četka (mala)

Mala okrugla četka prikladna je za čišćenje tvrdokorne prljavštine. Četkanjem se tvrdokorna prljavština lakše uklanja.

PAŽNJA

Oštećene površine

Četka može izgubiti osjetljive površine.

Nije prikladna za čišćenje osjetljivih površina.

1. Malu okruglu četku montirajte na uskomlaznu sapnicu.

Slika G

Okrugla četka, velika

Velika okrugla četka prikladna je za čišćenje velikih zaočvjenih površina, npr. umivaonika, tuš-kada, kada, sudopera itd.

PAŽNJA

Oštećene površine

Četka može izgubiti osjetljive površine.

Nije prikladna za čišćenje osjetljivih površina.

1. Pričvrstite veliku okruglu četku na uskomlaznu sapnicu.

Slika G

Visokoučinska mlaznica

Visokoučinska mlaznica je prikladna za čišćenje tvrdokorne prljavštine i ispuhivanje kutova, fuga itd.

1. Montirajte visokoučinsku mlaznicu na uskomlaznu sapnicu prikladnu za okruglu četku.

Slika G

Četka za fuge

1. Četka za fuge se koristi za čišćenje uskih proreza, npr. između prozorskih niša i ručica u zidu.

Slika G

Ručni nastavak

Ručni nastavak prikladan je za čišćenje malih perivih površina, kabina za tuširanje i zrcala.

1. Ručni nastavak na odgovarajući način s obzirom na uskomlaznu sapnicu natakните na parni pištolj.

Slika F

2. Preko ručnog nastavka navucite prevlaku.

Podni nastavak

Podni nastavak prikladan je za čišćenje perivih zidnih i podnih obloga, npr. kamenih podova, pločica i podova od PVC-a.

PAŽNJA

Oštećenja uslijed djelovanja pare

Vrućina i vlažnost mogu prouzročiti oštećenja.

Prije primjene na neuočljivom mjestu s najmanjom količinom pare ispitajte postojanost na vrućinu i djelovanje pare.

Napomena

Ostaci sredstva za čišćenje ili emulzija za njegu na čišćenim površinama mogu prilikom čišćenja parom dovesti do nastajanja tragova koji nestaju nakon višekratne primjene.

Preporučamo da prije primjene uređaja pometete ili usušete pod. Na taj se način već prije mokrog čišćenja s poda uklanjaju prljavština i slobodne čestice. Na jako prljavim mjestima radite polako, kako bi para mogla dulje djelovati.

1. Produžne cijevi spojite s parnim pištoljem.

Slika H

2. Podni nastavak natakните na produžnu cijev.

Slika I

3. Krpu za pranje poda pričvrstite na podni nastavak.
 - a Krpu za pranje poda položite na pod sa čičak trakama okrenutima prema gore.
 - b Podni nastavak uz lagani pritisak postavite na krpu za pranje poda.

Slika J

Zahvaljujući čičak spoju krpa za pranje poda samostalno prijanja na podnom nastavku.

Skidanje krpe za pranje poda

1. Stavite jednu nogu na nožnu traku krpe za pranje poda i podni nastavak podignite prema gore.

Slika J

Napomena

Na početku je čičak traka još vrlo jaka i ponekad se teško skida s podnog nastavka. Nakon nekoliko uporaba i pranja krpe za pranje poda, krpa će se moći jednostavno skinuti s podnog nastavka i postigla je optimalno prijanjanje.

Parkiranje podnog nastavka

1. Kod prekida rada podni nastavak objesite u držač za odlaganje.

Slika N

Klizač za sagove

Pomoću klizača za sagove sagovi se mogu osvježiti.

PAŽNJA

Oštećenja na klizaču za sagove i na sagu

Nečistoće na klizaču za sagove, kao i vrućina te vlažnost, mogu prouzročiti oštećenja na sagu.

Osim toga, prije primjene na neuočljivom mjestu s najmanjom količinom pare ispitajte postojanost na vrućinu i djelovanje pare na sag.

Obratite pozornost na upute za čišćenje proizvođača saga.

Pobrinite se da je sag prije uporabe klizača za sagove usisan te da su mrlje uklonjene.

Prije uporabe i nakon stanki u radu otparavanjem u odvod (bez krpe za pranje poda / s priborom) uklonite moguće nakupine vode (kondenzata) u uređaju.

Upotreblijavajte klizač za sagove samo s krpom za pranje poda na podnom nastavku.

Pri uporabi klizača za sagove čistite parom s niskim stupnjem pare.

Kako bi se izbjeglo jako vlaženje i opasnost od oštećenja uslijed djelovanja temperature ne usmjeravajte paru kontinuirano na jedno mjesto (maksimalno 5 sekundi). Ne upotreblijavajte klizač za sagove na sagovima visoke flore.

Pričvršćivanje klizača za sagove na podnom nastavku

1. Pričvrstite krpu za pranje poda na podnom nastavku, vidi poglavlje *Podni nastavak*.

Slika J

2. Podni nastavak laganim pritiskom umetnite i uglavite u klizaču za sagove.

Slika K

3. Počnite sa čišćenjem sagova.

Skidanje klizača za sagove s podnog nastavka

⚠ OPREZ

Opeklina na stopalu

Klizač za sagove može se zagrijati prilikom parenja.

Ne rukujte klizačem za sagove i ne skidajte ga bosim nogama ili s otvorenim sandalima.

Klizačem za sagove rukujte i skidajte ga samo obuveni prikladnom obućom.

1. Pritisnite preklop klizača za sagove vrhom čvrstih cipela prema dolje.

2. Podni nastavak podignite prema gore.

Slika K

Njega i održavanje

Uklanjanje kamenca iz parnog kotla

Napomena

S obzirom da se u uređaju nakuplja kamenac, preporučamo da uklonite kamenac iz uređaja nakon određenog broja punjenja spremnika za vodu navedenog u tablici (PS = punjenja spremnika).

Područje tvrdoće vode	°dH	mmol/l	PS
I meka	0 – 7	0 – 1,3	100
II srednje tvrda	7 – 14	1,3 – 2,5	90
III tvrda	14 – 21	2,5 – 3,8	75
IV vrlo tvrda	> 21	> 3,8	50

Napomena

Komunalni odjel za gospodarenje vodom ili gradske komunalije daju informacije o tvrdoći vodovodne vode.

PAŽNJA

Oštećene površine

Otopina sredstva za uklanjanje kamenca može oštetiti osjetljive površine.

Pri punjenju i pražnjenju uređaja postupajte oprezno.

1. Isključite uređaj, vidi poglavlje *Isključivanje uređaja*.

2. Ostavite uređaj da se ohladi.

3. Ispraznite spremnik za vodu.

4. Izvadite pribor iz pretinca za pribor.

5. Otvorite zatvarač za održavanje. U tu svrhu otvoreni kraj produžne cijevi postavite na zatvarač za održavanje, uglavite ga u vodilicu i otvorite zakretanjem.

Slika Q

6. Potpuno ispuštite vodu iz parnog kotla.

Slika R

PAŽNJA

Oštećenje uređaja sredstvom za uklanjanje kamenca

Neprikladno sredstvo za uklanjanje kamenca, kao i pogrešno doziranje sredstva za uklanjanje kamenca može oštetiti uređaj.

Upotreblijavajte isključivo sredstvo za uklanjanje kamenca KÄRCHER.

Upotrijebite 1 jedinicu za doziranje sredstva za uklanjanje kamenca na 0,5 l vode.

7. Otopinu sredstva za uklanjanje kamenca koristite prema uputama.

8. Otopinu sredstva za uklanjanje kamenca napunite u parni kotao. Ne zatvarajte parni kotao.

9. Ostavite otopinu sredstva za uklanjanje kamenca da djeluje oko 8 sati.

10. Potpuno ispuštite otopinu sredstva za uklanjanje kamenca.

11. Po potrebi ponovite postupak uklanjanja kamenca.

12. Isperite parni kotao 2 ili 3 puta hladnom vodom kako biste uklonili sve ostatke otopine sredstva za uklanjanje kamenca.

13. Potpuno ispuštite vodu iz parnog kotla.

Slika R

14. Osušite držač kabela za priključak na električnu mrežu.

15. Zatvarač za održavanje zavrnite pomoću produžne cijevi.

Njega pribora

(pribor - ovisno o sadržaju isporuke)

Napomena

Krpe od mikrovlakana nisu namijenjene za sušenje u sušilici rublja.

Napomena

Za pranje krpa pridržavajte se napomena na etiketi za održavanje. Ne upotreblijavajte omekšivač, kako bi krpe mogle dobro upijati prljavštinu.

1. Krpe za pranje poda i prevlake perite pri maksimalno 60 °C u perilici rublja.

Pomoć u slučaju smetnji

Smetnje često imaju jednostavne uzroke koje možete sami ukloniti uz pomoć pregleda u nastavku. Ako niste sigurni ili ako smetnje nisu ovdje navedene, obratite se ovlaštenoj servisnoj službi.

⚠ UPOZORENJE

Opasnost od strujnog udara i opeklina

Uklanjanje smetnji opasno je sve dok je uređaj priključen na strujnu mrežu ili ako se još nije ohladio. Izvucite strujni utikač.

Ostavite uređaj da se ohladi.

Smanjena količina pare

Na parnom kotlu se nalaze naslage kamenca.

● Uklonite kamenac iz parnog kotla.

LED svjetlo treperi brzo crveno i oglašava se zvučni signal

Nema vode u spremniku za vodu.

● Napunite spremnik za vodu.

Poluga za paru ne može se pritisnuti

Poluga za paru osigurana je zaštitom za djecu.

● Zaštitu za djecu gurnite prema naprijed.

Poluga za paru je deblokirana.

Dugo vrijeme zagrijavanja

Na parnom kotlu se nalaze naslage kamenca.

- Uklonite kamenac iz parnog kotla.

Jako istjecanje vode

Na parnom kotlu se nalaze naslage kamenca.

- Uklonite kamenac iz parnog kotla.

Tehnički podaci

SC 4 Deluxe

Električni priključak

Napon	V	220 - 240
-------	---	-----------

Faza	~	1
------	---	---

Frekvencija	Hz	50
-------------	----	----

Vrsta zaštite		IPX4
---------------	--	------

Klasa zaštite		I
---------------	--	---

Podaci o snazi uređaja

Ogrjevna snaga	W	2250
----------------	---	------

Maksimalni radni tlak	MPa	0,4
-----------------------	-----	-----

Vrijeme zagrijavanja	minute	3
----------------------	--------	---

Trajno parenje	g/min	60
----------------	-------	----

Maksimalni mlaz pare	g/min	150
----------------------	-------	-----

Količina punjenja

Spremnik za vodu	l	1,3
------------------	---	-----

Parni kotao	l	0,5
-------------	---	-----

Dimenzije i težine

Težina (bez pribora)	kg	5,6
----------------------	----	-----

Duljina	mm	400
---------	----	-----

Širina	mm	270
--------	----	-----

Visina	mm	300
--------	----	-----

Pridržano pravo na tehničke izmjene.

Sadržaj

Opšte napomene	122
Namenska upotreba	122
Zaštita životne sredine	122
Pribor i rezervni delovi	122
Obim isporuke	122
Garancija	122
Sigurnosni uređaji	122
Opis uređaja	123
Montaža	123
Rad	123
Važne instrukcije za primenu	125
Upotreba pribora	125
Nega i održavanje	126
Pomoć u slučaju smetnji	127
Tehnički podaci	127

Opšte napomene



Pre prve upotrebe, pročitajte originalna uputstva za upotrebu i priložene bezbednosne instrukcije. Postupajte u skladu sa tim. Sačuvajte obe knjižice za buduću upotrebu ili sledeće vlasnike.

Namenska upotreba

Uređaj koristite isključivo za privatno domaćinstvo.

Uređaj je namenjen za čišćenje parom i može da se koristi sa odgovarajućim priborom, kao što je opisano u ovom uputstvu za rad. Nisu potrebni deterdženti. Obratite pažnju na sigurnosne napomene.

Zaštita životne sredine



Ambalaža može da se reciklira. Pakovanja odložite u otpad u skladu sa ekološkim propisima.



Električni i elektronski uređaji sadrže vredne materijale koji se mogu reciklirati, a često i sastavne delove kao što su baterije, akumulatori ili ulje, koji u slučaju pogrešnog tretiranja ili pogrešnog odlaganje u otpad mogu predstavljati potencijalnu opasnost po zdravlje ljudi i životnu sredinu. Međutim, ovi sastavni delovi su neophodni za pravilan rad uređaja. Uređaji označeni ovim simbolom ne smeju da se odlažu u kućni otpad.

Napomene o sastojcima (REACH)

Aktuelne informacije o sastojcima možete pronaći na: www.kaercher.de/REACH

Pribor i rezervni delovi

Koristite samo originalni pribor i originalne rezervne delove pošto oni garantuju bezbedan rad i rad bez smetnji na uređaju.

Informacije o priboru i rezervnim delovima možete pronaći na www.kaercher.com.

Obim isporuke

Obim isporuke uređaja je prikazan na pakovanju. Prilikom otpakivanja proverite da li je sadržaj potpun. Ukoliko nedostaje pribor ili u slučaju štete nastale prilikom transporta obavestite vašeg distributera.

Garancija

U svakoj zemlji važe uslovi garancije koje je izdala naša nadležna distributivna organizacija. Bilo kakve smetnje na uređaju otklanjamo besplatno u garantnom roku, ukoliko je uzrok smetnje greška u materijalu ili proizvodnji. U slučaju koji podleže garanciji obratite se sa računom vašem distributeru ili narednoj ovlašćenoj lokaciji servisne službe.

(Adresu vidi na poledini)

Sigurnosni uređaji

⚠ OPREZ

Sigurnosni uređaji koji ne postoje ili su izmenjeni

Sigurnosni uređaji služe za vašu zaštitu.

Nikada nemojte menjati ili zaobilaziti sigurnosne uređaje.

Simboli na uređaju

(U zavisnosti od tipa uređaja)



Opasnost od opekotina, površina uređaja postaje vruća tokom rada



Opasnost od opekotina usled pare



Pročitati uputstvo za rad

Regulator pritiska

Regulator pritiska održava pritisak u parnom kotlu tokom rada po mogućnosti konstantnim. Grejanje se isključuje prilikom dostizanja maksimalnog radnog pritiska u parnom kotlu, a ponovo se uključuje u slučaju pada pritiska u parnom kotlu kao posledica trošenja pare.

Sigurnosni termostat

Sigurnosni termostat sprečava pregrevanje uređaja. Ako dođe do ispada u radu regulatora pritiska i termostata kotla, te ako se uređaj pregreje, sigurnosni termostat isključuje uređaj. Za resetovanje sigurnosnog termostata obratite se nadležnoj servisnoj službi kompanije KÄRCHER.

Termostat kotla

Termostat kotla u slučaju greške isključuje grejanje, npr. kada nema vode u parnom kotlu i kada temperatura u parnom kotlu raste.

Čim dopunite vodu, uređaj je ponovo spreman za upotrebu.

Zatvarač za održavanje

Zatvarač za održavanje zatvara parni kotao od pritiska pare koji se stvara. Zatvarač za održavanje je istovremeno i ventil natpritisaka. Ako je regulator pritiska u kvaru i u parnom kotlu dođe do povećanja pritiska pare, onda se otvara ventil natpritisaka i para izlazi napolje preko zatvarača za održavanje. Pre ponovnog uključivanja uređaja obratite se nadležnoj servisnoj službi kompanije KÄRCHER.

Opis uređaja

U ovom uputstvu za rad je opisana maksimalna opremljenost uređaja. U zavisnosti od modela, postoje razlike u obimu isporuke, pogledati pakovanje.

Slike vidi na stranici sa grafikama.

Slika A

- ① LED sijalice
- ② Izborni prekidač
- ③ Odeljak za pribor
- ④ Ručka za nošenje
- ⑤ Rezervoar za vodu
- ⑥ Strujni priključni kabl sa strujnim utikačem
- ⑦ Prikaz - položaj OFF
- ⑧ Minimalni stepen pare
- ⑨ Srednji stepen pare
- ⑩ Maksimalni stepen pare
- ⑪ Zatvarač za održavanje
- ⑫ Držač za odlaganje podnog nastavka
- ⑬ Upravljački točkić
- ⑭ Parni pištolj
- ⑮ Poluga za paru
- ⑯ Taster za deblokadu
- ⑰ Zaštita za decu
- ⑱ Parno crevo
- ⑲ Uska mlaznica

- ⑳ Okrugla četka mala
- ㉑ **Okrugla četka velika
- ㉒ **Električna mlaznica
- ㉓ Četka za fugne
- ㉔ Ručna mlaznica
- ㉕ Navlaka od mikrovlakana za ručnu mlaznicu
- ㉖ Produžne cevi (2 komada)
- ㉗ Taster za deblokadu
- ㉘ Podni nastavak
- ㉙ Čičak spoj
- ㉚ Krpa od mikrovlakana za pod (1 komad)
- ㉛ **Krpa od mikrovlakana za pod (2 komada)
- ㉜ **Klizač za tepihe
- ㉝ Sredstvo za uklanjanje kamenca

**opcionarno

Montaža

Montaža pribora

1. Otvoreni kraj pribora gurnuti na parni pištolj sve dok ne nalegne taster za deblokadu parnog pištolja.
Slika F
2. Otvoreni kraj pribora gurnuti na usku mlaznicu.
Slika G
3. Povežite produžne cevi sa parnim pištoljem.
 - a 1. Produžnu cev gurnuti na parni pištolj sve dok ne nalegne taster za deblokadu parnog pištolja. Spojna cev je povezana.
 - b 2. produžnu cev gurnuti na 1. produžnu cev. Spojne cevi su povezane.**Slika H**
4. Pribor i/ili podni nastavak gurnuti na slobodni kraj produžne cevi.
Slika I
Pribor je povezan.

Odvajanje pribora

1. Gurnite unazad osigurač za decu. Poluga za paru je blokirana.
2. Pritisnite dugme za otpuštanje i razdvojite delove.
Slika M

Rad

Punjenje vode

Rezervoar za vodu može u svakom trenutku da se skine u svrhu punjenja ili da se napuni direktno na uređaju.

PAŽNJA

Oštećenja na uređaju

Usled neodgovarajuće vode mogu da se začepi mlaznice odn. pokazivač nivoa vode može da se ošteti. Nemojte sipati čistu destilovanu vodu. Koristite maksimalno 50 % destilovane vode pomešane sa običnom vodom.

Naspite kondenzovanu vodu iz sušilice za veš.

Nemojte sipati sakupljenu kišnicu.

Nemojte sipati deterdžente ili druge dodatke (npr. mirisi).

Skidanje rezervoara za vodu u svrhu punjenja

1. Rezervoar za vodu povući uspravno prema gore.
Slika B
2. Napunite rezervoar za vodu vertikalno sa vodom iz slavine ili mešavinom vode iz slavine i najviše 50% destilovane vode.
3. Postavite rezervoar za vodu i pritiskajte ga nadole, sve dok ne nalegne.

Punjenje rezervoara za vodu direktno na uređaju

1. Sipajte vodu iz slavine ili mešavinu vode iz slavine i najviše 50% destilovane vode iz posude u otvor za punjenje rezervoara za vodu.
Slika C

Uključivanje uređaja

Napomena

Ako u parnom kotlu nema nikako ili nedovoljno vode, pokreće se pumpa za vodu i transportuje vodu iz rezervoara za vodu u parni kotao. Postupak punjenja može da potraje nekoliko minuta.

Napomena

Uređaj na svakih 60 sekundi kratkotrajno zatvara ventil, pri čemu se može čuti tiho šklocanje. Zatvaranje sprečava eventualno blokiranje ventila. Na ovaj način se ne utiče na ispuštanje pare.

1. Postaviti uređaj na stabilnu podlogu.
2. Strujni utikač utaknite u utičnicu.
3. Okrenite prekidač iz položaja OFF u područje za podešavanje pare.

Slika D

LED traka svetli crveno i polako se gasi.

4. Nakon oko 3 minuta LED indikator svetli konstantno zeleno. Uređaj je spreman za upotrebu.

Slika E



5. Pritisnuti polugu za paru.

Slika F

Para izlazi.

Regulacija količine pare

Količina pare koja izlazi se reguliše preko prekidača za izbor količine pare. Izborni prekidač ima tri položaja.

	Maksimalna količina pare
	Srednja količina pare
	Minimalna količina pare

1. Postavite izborni prekidač količine pare na željenu količinu pare.
2. Pritisnuti polugu za paru.
3. Pre čišćenja, usmeriti parni pištolj na krpu sve dok para ne bude ravnomerno isticala.

Dopunjavanje vode

Ako nema dovoljno vode u rezervoaru za vodu, LED svetlo brzo treperi crveno i čuje se zvučni signal.

Napomena

Pumpa za vodu dopunjava parni kotao u intervalima. Ako je punjenje uspešno, LED svetlo brzo treperi crveno.

Napomena

Ako u parnom kotlu nema nikako ili nedovoljno vode, pokreće se pumpa za vodu i transportuje vodu iz rezervoara za vodu u parni kotao. Postupak punjenja može da potraje nekoliko minuta.

PAŽNJA

Oštećenja na uređaju

Usled neodgovarajuće vode mogu da se začepie mlaznice odn. pokazivač nivoa vode može da se ošteti. Nemojte sipati čistu destilovanu vodu. Koristite maksimalno 50 % destilovane vode pomešane sa običnom vodom.

Naspite kondenzovanu vodu iz sušilice za veš.

Nemojte sipati sakupljenu kišnicu.

Nemojte sipati deterđente ili druge dodatke (npr. mirisi).

1. Napunite rezervoar za vodu sa vodom iz slavine ili mešavinom vode iz slavine i najviše 50% destilovane vode.

Uređaj je spreman za upotrebu.

Isključivanje uređaja

1. Prekidač uređaja postavite na „OFF“.
Slika L
Uređaj je isključen.
2. Gurnite unazad osigurač za decu.
Poluga za paru je blokirana.
3. Strujni utikač izvucite iz utičnice.
4. Isprazniti rezervoar za vodu.

Ispiranje parnog kotla

Isperite parni kotao uređaja nakon svakog desetog punjenja rezervoara.

1. Isključiti uređaj, vidi poglavlje *Isključivanje uređaja*.
2. Ostavite uređaj da se ohladi.
3. Isprazniti rezervoar za vodu.
4. Izvaditi pribor iz odeljka za pribor.
5. Otvoriti zatvarač za održavanje. U tu svrhu otvoreni kraj produžne cevi postaviti na zatvarač za održavanje, uglaviti u vođicu i zaviti.

Slika Q

6. Napunite parni kotao vodom i jako ga ljuljajte napred-nazad. Ovo oslobađa talog kreča koji se nataložio na dnu parnog kotla.
7. Potpuno ispraznite vodu iz parnog kotla.

Slika R

Čuvanje uređaja

1. Produžne cevi utaknuti u velike držače za pribor.
2. Pričvrstite ručnu mlaznicu i tačkastu mlaznicu na po 1 produžnoj cevi.
3. Pričvrstite okruglu četku na tačkastu mlaznicu.
4. Podni nastavak zakačiti u držač za odlaganje.

Slika N

5. Namotajte kabl i odložite ga u odeljak za pribor.

Slika P

6. Namotajte parno crevo i odložite ga u odeljak za pribor.

Slika O

7. Odložite malu okruglu četku i četku za fugne u odeljak za pribor.
8. Uređaj skladištite na suvom mestu zaštićenom od smrzavanja.

Važne instrukcije za primenu

Čišćenje podnih površina

Preporučujemo da se pod, pre upotrebe uređaja, pomete ili usisa. Na taj način se sa poda uklanjaju nečistoće i čestice još pre početka vlažnog čišćenja.

Osvežavanje tekstilnih površina

Pre tretmana uređajem uvek ispitati postojanost tekstila na nekom skrivenom mestu: tekstil izložiti pari, ostaviti da se osuši, a zatim proveriti da li je došlo do promena po pitanju boje i oblika.

Čišćenje premazanih ili lakiranih površina

PAŽNJA

Oštećene površine

Para može da odvoji vosak, polituru za nameštaj, plastične obloge ili boju i lepak sa ivica. Nemojte usmeravati paru na zalepljene ivice, jer može doći do odvajanja lepka.

Nemojte koristiti uređaj za čišćenje nezapečaćenih drvenih ili parketnih podova.

Nemojte koristiti uređaj za čišćenje lakiranih površina ili površina sa plastičnim oblogama, kao npr. kuhinjski ili stambeni nameštaj, vrata ili parket.

1. Za čišćenje ovih površina krpu kratko izložiti pari i obrišati njome preko površine.

Čišćenje staklenih površina

PAŽNJA

Pucanje stakla i oštećena površina

Para može da ošteti zapečaćena mesta na okviru prozora i pri niskim spoljašnjim temperaturama može da dovede do zatezanja na površini prozorskog okna i, time, do pucanja stakla.

Nemojte usmeravati paru na zapečaćena mesta na okviru prozora.

Zagrejati prozorska okna pri niskim spoljašnjim temperaturama tako što će se celokupna staklena površina izložiti blagom dejstvu pare.

- Prozor očistiti pomoću ručnog nastavka i navlake. Za skidanje vode koristiti gumu za brisanje prozora ili prebrisati površine suvom krpom.

Upotreba pribora

Parni pištolj

Parni pištolj može da se koristi bez pribora za sledeća područja primene:

- Za otklanjanje malih nabora na obešenim odevnim predmetima: odevni predmet izložiti pari sa udaljenosti od 10-20 cm.
- Za vlažno brisanje prašine: krpu kratko izložiti pari i obrišati njome preko nameštaja.

Uska mlaznica

Uska mlaznica je pogodna za čišćenje teško pristupačnih mesta, fuga, armatura, odvoda, lavaboa, WC-a, žaluzina ili grejnih tela. Što je uska mlaznica bliža zaprljanom mestu, to je veća efikasnost čišćenja, jer su temperatura i količina pare na izlazu mlaznice najveći. Velike naslage kamenca mogu da se tretiraju odgovarajućim deterdžentom pre čišćenja parom. Ostaviti deterdžent da deluje oko 5 minuta i nakon toga izložiti dejstvu pare.

1. Usku mlaznicu gumnuti na parni pištolj.

Slika F

Okrugla četka (mala)

Mala okrugla četka je pogodna za čišćenje tvrdokornih nečistoća. Četkanjem se tvrdokorne nečistoće mogu lakše ukloniti.

PAŽNJA

Oštećene površine

Četka može da izgrebe osetljive površine.

Nije pogodna za čišćenje osetljivih površina.

1. Montirati malu okruglu četku na usku mlaznicu.

Slika G

Okrugla četka velika

Velika okrugla četka je pogodna za čišćenje velikih, okruglih površina, npr. umivaonika, tuš kada, kada, kuhinjskih sudopera itd.

PAŽNJA

Oštećene površine

Četka može da izgrebe osetljive površine.

Nije pogodna za čišćenje osetljivih površina.

1. Pričvrstite okruglu četku na tačkastu mlaznicu.

Slika G

Visokofikasna mlaznica

Električna mlaznica je pogodna za čišćenje tvrdokorne prljavštine i za izduvavanje uglova, fuga itd.

1. Postavite strujnu mlaznicu na mlaznicu sa tačkastom mlaznicom pogodnom za okruglu četku.

Slika G

Četka za fugne

1. Četka za fugne se koristi za čišćenje uskih praznina, npr. između prozorskih niša i otvora u zidu.

Slika G

Ručna mlaznica

Ručna mlaznica je pogodna za čišćenje malih površina koje mogu da se peru, tuš-kabina i ogledala.

1. Ručnu mlaznicu u skladu sa uskom mlaznicom gumnuti na parni pištolj.

Slika F

2. Skinuti navlaku sa ručne mlaznice.

Podni nastavak

Podni nastavak je pogodan za čišćenje zidnih i podnih obloga koje mogu da se peru, npr. kameni podovi, pločice i podovi od PVC-a.

PAŽNJA

Oštećenja usled delovanja pare

Toplota i preterana vlaga mogu da dovedu do oštećenja.

Proverite pre upotrebe otpornost na toplotu i delovanje pare na nekom neupadljivom mestu sa najmanjom količinom pare.

Napomena

Ostaci deterdženta ili emulzija za negu na površinama koje se čiste mogu pri čišćenju parom dovesti do stvaranja mrlja, koje nestaju pri višestrukoj upotrebi.

Pre upotrebe uređaja, preporučujemo da se pod pomete ili usisa. Na taj način se sa poda uklanjaju nečistoće i čestice još pre početka vlažnog čišćenja. Na izrazito zaprljanim površinama radite polako, kako bi para mogla duže da deluje.

1. Produžite cevi povežite sa parnim pištoljem.

Slika H

2. Podni nastavak gumnite na produžnu cevi.

Slika I

3. Krpu za pranje poda pričvrstite na podni nastavak.

- Krpu za pranje poda sa čičak trakama prema gore staviti na pod.
- Uz blago pritiskanje, podni nastavak stavite na krpu za pranje poda.

Slika J

Krpa za pranje poda samostalno prijanja na podni nastavak zahvaljujući čičak pričvršćenju.

Skidanje krpe za pranje poda

- Stavite nogu na ušicu krpe za pranje poda i podignite podni nastavak nagore.

Slika J

Napomena

Na početku je čičak traka krpe za pranje poda još uvek veoma čvrsta i teško se skida sa podnog nastavka. Nakon višestruke upotrebe i pranja krpe za pranje poda, traka može lako da se skine sa podnog nastavka i dostigla je optimalno prijanjanje.

Odlaganje podnog nastavka

- U slučaju prekida rada, podni nastavak zakačiti u držač za odlaganje.

Slika N

Klizač za tepihe

Pomoću klizača za tepihe mogu da se osveže tepisi.

PAŽNJA

Oštećenja na na klizaču za tepihe i tepihu

Necistoće na klizaču za tepihe, kao i toplota i vlaga mogu dovesti do oštećenja tepiha.

Osim toga, proverite pre upotrebe otpornost na toplotu i delovanje pare na tepih na nekom neupadljivom mestu sa najmanjom količinom pare.

Obratite pažnju na napomene za čišćenje proizvođača tepiha.

Postarajte se da tepih bude usisan i da budu uklonjene mrlje pre primene klizača za tepihe.

Pre upotrebe, a nakon prekida u radu uklonite moguću nagomilanu vodu (kondenzat) u uređaju isparavanjem u odvod (bez krpe za pranje poda/sa priborom).

Koristite klizač za tepihe samo sa krpom za pranje poda na podnom nastavku.

Prilikom upotrebe klizača za tepihe koristite čišćenje parom samo sa niskim nivoom pare.

Ne usmeravajte paru kontinuirano na isto mesto (maksimalno 5 sekundi) da biste izbegli veliko vlaženje i rizik od oštećenja usled dejstva temperature.

Nemojte koristiti klizač za tepihe na čupavim tepisima.

Pričvršćivanje podnog nastavka na klizač za tepihe

- Pričvrstite krpu za pranje podova na podni nastavak, pogledati poglavlje *Podni nastavak*.

Slika J

- Podni nastavak pod blagim pritiskom uvesti u klizač za tepihe i pustiti da nalegne.

Slika K

- Započeti čišćenje tepiha.

Uklonite klizač tepiha iz podne mlaznice

⚠ OPREZ

Opekotine na nozi

Klizač za tepihe može da se zagreje prilikom isparavanja.

Klizač za tepihe nemojte koristiti i skidati bosih nogu ili u otvorenim sandalama.

Klizač za tepihe koristiti i skidati samo u odgovarajućoj obući.

- Pritisnite poklopac klizača tepiha nadole vrhom čvrstih cipela.

- Podni nastavak podići prema gore.

Slika K

Nega i održavanje

Uklanjanje kamenca iz parnog kotla

Napomena

Obzirom da se u uređaju nakuplja kamenac, preporučujemo da izvršite uklanjanje kamenca iz uređaja u skladu sa brojem punjenja rezervoara za vodu navedenom u tabeli (PR=punjenje rezervoara).

Područje tvrdoće vode	°dH	mmol/l	TF
I meko	0–7	0–1,3	100
II srednje	7–14	1,3–2,5	90
III tvrdo	14–21	2,5–3,8	75
IV izrazito tvrdo	>21	>3,8	50

Napomena

Odbor za vodoprivredu ili gradsko komunalno preduzeće može dati informacije o tvrdoći obične vode.

PAŽNJA

Oštećene površine

Rastvor sredstva za uklanjanje kamenca može oštetiti osetljive površine.

Uređaj pažljivo puniti ili prazniti.

- Isključiti uređaj, pogledati poglavlje *Isključivanje uređaja*.
- Ostavite uređaj da se ohladi.
- Isprazniti rezervoar za vodu.
- Izvaditi pribor iz odeljka za pribor.
- Otvoriti zatvarač za održavanje. U tu svrhu otvoreni kraj produžne cevi postaviti na zatvarač za održavanje, uglaviti u vodiču i zaviti.

Slika Q

- Potpuno ispraznite vodu iz parnog kotla.

Slika R

PAŽNJA

Oštećenja uređaja usled sredstva za uklanjanje kamenca

Neodgovarajuće sredstvo za uklanjanje kamenca, kao i pogrešno doziranje sredstva za uklanjanje kamenca mogu oštetiti uređaj.

Koristiti isključivo sredstvo za uklanjanje kamenca kompanije KÄRCHER.

Koristiti 1 jedinicu za doziranje sredstva za uklanjanje kamenca na 0,5 l vode.

- Koristite rastvor za uklanjanje kamenca u skladu sa informacijama.
- Rastvor za uklanjanje kamenca napunite u parni kotao. Ne zatvarati parni kotao.
- Ostavite rastvor za uklanjanje kamenca da deluje oko 8 sati.
- Potpuno ispraznite rastvor za uklanjanje kamenca iz parnog kotla.
- Ako je potrebno, ponovite postupak uklanjanja kamenca.
- Isperite parni kotao 2 ili 3 puta hladnom vodom da biste uklonili ostatke rastvora za uklanjanje kamenca.
- Potpuno ispraznite vodu iz parnog kotla.
- Slika R**
- Osušite držač za kabl za napajanje.
- Zatvarač za održavanje zatvoriti pomoću produžne cevi.

Nega pribora

(pribor - u zavisnosti od obima isporuke)

Napomena

Krpe od mikrovlakana nisu pogodne za sušač.

Napomena

Prilikom pranja krpa obratiti pažnju na napomene na etiketi za pranje. Nemojte upotrebljavati omekšivače da bi krpe dobro upijale prljavštinu.

1. Krpe za pranje pada i navlake prati u mašini za pranje na maksimalnoj temperaturi od 60 °C.

Pomoć u slučaju smetnji

Smetnje obično imaju jednostavne uzroke koje možete samostalno da otklonite uz pomoć sledećeg pregleda. U slučaju da imate nedoumice ili smetnje koje nisu ovde navedene, obratite se ovlašćenoj servisnoj službi.

⚠ UPOZORENJE

Opasnost od strujnog udara i opekotina

Sve dok je uređaj priključen na strujnu mrežu ili se nije ohladio, otklanjanje smetnji je opasno.

Izvučite strujni utikač.

Ostavite uređaj da se ohladi.

Snižena količina pare

U parnom kotlu ima kamenca.

- Uklanjanje kamenca iz parnog kotla.

LED lampica treperi brzo crveno i oglašava se signalni zvuk

Nema vode u rezervoaru za vodu.

- Napunite rezervoar za vodu.

Poluga za paru ne može da se pritisne

Poluga za paru je obezbeđena zaštitom za decu.

- Gurnite unapred osigurač za decu.

Poluga za paru je deblokirana.

Dugačko vreme zagrevanja

U parnom kotlu ima kamenca.

- Ukloniti kamenac iz parnog kotla.

Veliko iznošenje vode

U parnom kotlu ima kamenca.

- Ukloniti kamenac iz parnog kotla.

Tehnički podaci

SC 4 Deluxe

Električni priključak

Napon	V	220 - 240
Faza	~	1
Frekvencija	Hz	50
Vrsta zaštite		IPX4
Klasa zaštite		I

Podaci o kapacitetu uređaja

Snaga grejanja	W	2250
Maksimalni radni pritisak	MPa	0,4
Vreme zagrevanja	minuta	3
Trajno parenje	g/min	60
Maksimalni mlaz pare	g/min	150

Količina punjenja

Rezervoar za vodu	l	1,3
Parni kotao	l	0,5

Dimenzije i težine

Težina (bez pribora)	kg	5,6
----------------------	----	-----

SC 4 Deluxe

Dužina	mm	400
Širina	mm	270
Visina	mm	300

Zadržano pravo na tehničke promene.

Περιεχόμενα

Γενικές υποδείξεις	127
Ενδεξιμένη χρήση.....	127
Προστασία του περιβάλλοντος	127
Παρελκόμενα και ανταλλακτικά	127
Παραδοτέος εξοπλισμός	128
Εγγύηση	128
Συστήματα ασφαλείας	128
Περιγραφή συσκευής	128
Συναρμολόγηση	129
Λειτουργία	129
Σημαντικές υποδείξεις για τη χρήση.....	130
Χρήση των εξαρτημάτων.....	130
Φροντίδα και συντήρηση.....	132
Αντιμετώπιση βλαβών	132
Τεχνικά στοιχεία.....	133

Γενικές υποδείξεις



Πριν από την πρώτη χρήση της συσκευής, διαβάστε αυτές τις γνήσιες οδηγίες χρήσης καθώς και τις συνοδευτικές υποδείξεις ασφαλείας. Εφαρμόζετε αυτές τις οδηγίες.

Φυλάξτε τα δύο βιβλιαράκια για μεταγενέστερη χρήση ή για τον επόμενο ιδιοκτήτη.

Ενδεξιμένη χρήση

Χρησιμοποιείτε τη συσκευή αποκλειστικά για την ιδιωτική σας κατοικία. Η συσκευή προορίζεται για εργασίες καθαρισμού με ατμό και μπορεί να χρησιμοποιηθεί με τον κατάλληλο εξοπλισμό, όπως περιγράφεται στις οδηγίες λειτουργίας. Δεν χρειάζονται μέσα καθαρισμού. Τηρείτε τις υποδείξεις ασφαλείας.

Προστασία του περιβάλλοντος



Τα υλικά συσκευασίας είναι ανακυκλώσιμα. Ανακυκλώνετε τις συσκευασίες με περιβαλλοντικά ορθό τρόπο.



Οι ηλεκτρικές και οι ηλεκτρονικές συσκευές περιέχουν πολύτιμα ανακυκλώσιμα υλικά και, συχνά, επίσης εξαρτήματα όπως απλές και επαναφορτιζόμενες μπαταρίες ή λάδια, που σε περίπτωση λανθασμένης χρήσης ή απόρριψης μπορούν να θέσουν σε κίνδυνο την ανθρώπινη υγεία και το περιβάλλον. Ωστόσο, αυτά τα συστατικά είναι απαραίτητα για τη σωστή λειτουργία της συσκευής. Οι συσκευές που φέρουν αυτό το σύμβολο δεν επιτρέπεται να απορρίπτονται μαζί με τα οικιακά απορρίμματα.

Υποδείξεις σχετικά με συστατικά (REACH)

Ενημερωμένες πληροφορίες σχετικά με τα συστατικά θα βρείτε στη διεύθυνση: www.kaeher.de/REACH

Παρελκόμενα και ανταλλακτικά

Χρησιμοποιείτε μόνο γνήσια παρελκόμενα και γνήσια ανταλλακτικά, καθώς αυτά εγγυώνται την ασφαλή και απρόσκοπτη λειτουργία της συσκευής.

Πληροφορίες σχετικά με τα παρελκόμενα και τα ανταλλακτικά θα βρείτε στη διεύθυνση www.kaercher.com.

Παραδοτέος εξοπλισμός

Ο παραδοτέος εξοπλισμός της συσκευής απεικονίζεται ετάνω στη συσκευασία. Κατά την αφαίρεση από τη συσκευασία ελέγξτε την πληρότητα των περιεχομένων. Σε περίπτωση που λείπουν παρελκόμενα ή έχουν προκληθεί ζημιές κατά τη μεταφορά, ενημερώστε τον προμηθευτή σας.

Εγγύηση

Σε κάθε χώρα ισχύουν οι όροι εγγύησης οι οποίοι εκδίδονται από την αρμόδια εταιρεία διανομής μας. Τυχόν βλάβες στη συσκευή σας επιδιορθώνονται από εμάς χωρίς χρέωση εντός της προθεσμίας εγγύησης, εφόσον οφείλονται σε σφάλμα υλικού ή κατασκευής. Σε περίπτωση εγγύησης απευθυνθείτε στον προμηθευτή σας ή το πλησιέστερο εξουσιοδοτημένο συνεργείο, προσκομίζοντας το παραστατικό της αγοράς. (για διευθύνσεις βλέπε την πίσω σελίδα)



Συστήματα ασφαλείας

⚠ ΠΡΟΣΟΧΗ

Ελλιπή ή τροποποιημένα συστήματα ασφαλείας
Τα συστήματα ασφαλείας χρησιμεύουν για την προστασία σας.
Ποτέ μην τροποποιείτε και μη παρακάμψετε τα συστήματα ασφαλείας.

Σύμβολα επάνω στη συσκευή

(Ανάλογα με τον τύπο συσκευής)

	Κίνδυνος εγκαυμάτων, η επιφάνεια της συσκευής θερμαίνεται κατά τη λειτουργία
	Κίνδυνος εγκαυμάτων από τον ατμό
	Διαβάστε τις οδηγίες λειτουργίας

Ρυθμιστής πίεσης

Ο ρυθμιστής πίεσης διατηρεί όσο το δυνατόν σταθερή την πίεση στον ατμολέβητα κατά τη διάρκεια της λειτουργίας. Η θέρμανση απενεργοποιείται όταν η πίεση λειτουργίας στον ατμολέβητα φτάσει στη μέγιστη τιμή και τίθεται και πάλι σε λειτουργία μόλις η πίεση μειωθεί ύστερα από κατανάλωση ατμού.

Θερμοστάτης ασφαλείας

Ο θερμοστάτης ασφαλείας εμποδίζει την υπερθέρμανση της συσκευής. Σε περίπτωση βλάβης του ρυθμιστή πίεσης και του θερμοστάτη του λέβητα με συνέπεια την υπερθέρμανση της συσκευής, ο θερμοστάτης ασφαλείας απενεργοποιεί τη συσκευή. Για την αντικατάσταση του θερμοστάτη ασφαλείας απευθυνθείτε στο αρμόδιο τμήμα εξυπηρέτησης πελατών της KÄRCHER.

Θερμοστάτης λέβητα

Σε περίπτωση σφάλματος ο θερμοστάτης του λέβητα απενεργοποιεί τη θέρμανση, π.χ. όταν μέσα στον ατμολέβητα δεν υπάρχει καθόλου νερό και η θερμοκρασία του λέβητα αυξάνει. Μόλις προσθέσετε νερό, η συσκευή είναι και πάλι έτοιμη για χρήση.

Πώμα συντήρησης

Το πώμα συντήρησης σφραγίζει το ατμολέβητα έναντι της υφιστάμενης πίεσης ατμού. Το πώμα συντήρησης λειτουργεί ταυτόχρονα και ως βαλβίδα υπερπίεσης. Σε περίπτωση που ο ρυθμιστής πίεσης είναι ελαττωματικός και αυξάνεται η πίεση του ατμού στον λέβητα, ανοίγει η βαλβίδα υπερπίεσης και ο ατμός διαφεύγει από το πώμα συντήρησης στο περιβάλλον. Πριν από την επανενεργοποίηση της συσκευής απευθυνθείτε στο αρμόδιο τμήμα εξυπηρέτησης πελατών της KÄRCHER.

Περιγραφή συσκευής

Σε αυτές τις οδηγίες λειτουργίας περιγράφεται ο μέγιστος δυνατός εξοπλισμός. Ο παραδοτέος εξοπλισμός μπορεί να διαφέρει ανάλογα με το μοντέλο, ανατρέξτε στη συσκευασία.

Για τα σχήματα δείτε τη σελίδα διαγραμμάτων.

Εικόνα Α

- 1 Λυχνίες LED
- 2 Διακόπτης επιλογής
- 3 Θήκη αξεσουάρ
- 4 Λαβή μεταφοράς
- 5 Δεξαμενή νερού
- 6 Ηλεκτρικό καλώδιο με φίς
- 7 Ένδειξη - Θέση OFF
- 8 Ελάχιστο επίπεδο ατμού
- 9 Μεσαίο επίπεδο ατμού
- 10 Μέγιστο επίπεδο ατμού
- 11 Καπάκι συντήρησης
- 12 Στήριγμα στάθμευσης για ακροφύσιο δαπέδου
- 13 Οδηγός μάντα
- 14 Πιστολέτο ατμού
- 15 Μοχλός ατμού
- 16 Πλήκτρο απασφάλισης
- 17 Ασφάλεια παιδιών
- 18 Εύκαμπτος σωλήνας ατμού
- 19 Ακροφύσιο σημειακής δέσμης
- 20 Κυκλική βούρτσα, μικρή
- 21 **Κυκλική βούρτσα, μεγάλη
- 22 **Ακροφύσιο μεγάλης ισχύος
- 23 Βούρτσα αρμών
- 24 Ακροφύσιο χειρός
- 25 Επένδυση μικροϊνών για ακροφύσιο χειρός
- 26 Σωλήνες προέκτασης (2 τεμάχια)
- 27 Πλήκτρο απασφάλισης
- 28 Ακροφύσιο δαπέδου
- 29 Σύνδεση βέλκρο
- 30 Πανί δαπέδου από μικροϊνες (1 τεμάχιο)
- 31 **Πανί για τα δάπεδο με μικρές ίνες (2 τεμάχια)

32 **Πέλαμα για χαλί

33 Μέσο απασβέστωσης

**Προαιρετικό

Συναρμολόγηση

Τοποθέτηση πρόσθετων εξαρτημάτων

1. Σπρώξτε το ανοικτό άκρο του πρόσθετου εξαρτήματος στο πιστολέτο ατμού, μέχρι να κλειδώσει το αντίστοιχο πλήκτρο απασφάλισης.
Εικόνα F
2. Σπρώξτε το ανοικτό άκρο του πρόσθετου εξαρτήματος πάνω στο ακροφύσιο σημειακής δέσμης.
Εικόνα G
3. Συνδέστε το σωλήνα προέκτασης με το πιστολέτο ψεκασμού.
 - a Σπρώξτε τον 1ο συνδετικό σωλήνα στο πιστολέτο ατμού μέχρι να ασφαλίσει στη θέση του το πλήκτρο απασφάλισης του πιστολέτου ατμού. Ο συνδετικός σωλήνας συνδέθηκε.
 - b Σπρώξτε τον 2ο συνδετικό σωλήνα στον 1ο συνδετικό σωλήνα. Οι συνδετικοί σωλήνες συνδέθηκαν.
4. Σπρώξτε το πρόσθετο εξάρτημα ή και το ακροφύσιο δαπέδου στο ελεύθερο άκρο του σωλήνα προέκτασης.
Εικόνα H
4. Σπρώξτε το πρόσθετο εξάρτημα ή και το ακροφύσιο δαπέδου στο ελεύθερο άκρο του σωλήνα προέκτασης.
Εικόνα I
Το πρόσθετο εξάρτημα συνδέθηκε.

Αποσύνδεση πρόσθετων εξαρτημάτων

1. Φέρετε την ασφάλεια παιδιών προς τα πίσω. Ο μοχλός ατμού είναι κλειδωμένος.
2. Πιέστε το πλήκτρο απασφάλισης και αποσυναρμολογήστε τα εξαρτήματα.
Εικόνα M

Λειτουργία

Προσθήκη νερού

Για να γεμίσετε το δοχείο νερού μπορείτε οποιαδήποτε στιγμή είτε να το αφαιρέσετε από τη συσκευή ή να το γεμίσετε κατευθείαν στη συσκευή.

ΠΡΟΣΟΧΗ

Ζημιές στη συσκευή

Από ακατάλληλο νερό μπορούν να βουλώσουν τα ακροφύσια ή να προκληθεί ζημιά στην ένδειξη στάθμης νερού.

Μην χρησιμοποιείτε καθαρό αποσταγμένο νερό. Χρησιμοποιείται αποσταγμένο νερό μέχρι 50 % αναμεμιγμένο με νερό βρύσης.

Μη χρησιμοποιείτε νερό συμπυκνώματος από στεγνωτήριο ρούχων.

Μη χρησιμοποιείτε συγκεντρωμένο βρόχινο νερό.

Μην προσθέτετε μέσα καθαρισμού ούτε άλλες πρόσθετες ουσίες (π.χ. αρώματα).

Αφαίρεση δοχείου νερού για γέμισμα

1. Βγάλετε το δοχείο νερού κάθετα προς τα επάνω.
Εικόνα B
2. Γεμίστε το δοχείο νερού κάθετα με νερό βρύσης ή μείγμα νερού βρύσης και μέχρι 50% αποσταγμένου νερού.
3. Τοποθετήστε το δοχείο νερού στη θέση του και πιέστε το προς τα κάτω, μέχρι να κουμπώσει.

Γέμισμα δοχείου νερού κατευθείαν στη συσκευή

1. Γεμίστε το δοχείο νερού με νερό βρύσης ή μείγμα νερού βρύσης και μέχρι 50% αποσταγμένου νερού από ένα δοχείο μέσω της οπής πλήρωσης.

Εικόνα C

Ενεργοποίηση συσκευής

Υπόδειξη

Αν στον ατμολέβητα βρίσκεται ελάχιστο ή καθόλου νερό, τότε ενεργοποιείται η αντλία νερού και μεταφέρει νερό από το δοχείο νερού στον ατμολέβητα. Η διαδικασία πλήρωσης μπορεί να διαρκέσει αρκετά λεπτά.

Υπόδειξη

Η συσκευή κλείνει για λίγο τη βαλβίδα ανά 60 δευτερόλεπτα, οπότε και ακούγεται ένα ελαφρό κλικ. Με αυτό τον τρόπο αποτρέπεται η εμπλοκή της βαλβίδας. Από αυτό δεν επηρεάζεται η έξοδος του ατμού.

1. Τοποθετήστε τη συσκευή σε σταθερό υπέδαφος.
2. Συνδέστε το φις σε μια πρίζα.
3. Γυρίστε το διακόπτη επιλογής στη θέση OFF στην περιοχή ρύθμισης ατμού.

Εικόνα D

Η λυρίδα LED ανάβει κόκκινη και σβήνει αργά.

4. Μετά από περίπου 3 λεπτά, η λυχνία LED ανάβει σταθερά πράσινη. Η συσκευή είναι έτοιμη για χρήση.

Εικόνα E



5. Πατήστε το μοχλό ατμού.

Εικόνα F

Εξέρχεται ατμός.

Ρύθμιση της ποσότητας ατμού

Η εξερχόμενη ποσότητα ατμού ελέγχεται από το διακόπτη επιλογής ποσότητας ατμού. Ο διακόπτης θέσιμους έχει τρεις θέσεις.

	Μέγιστη ποσότητα ατμού
	Μεσαία ποσότητα ατμού
	Ελάχιστη ποσότητα ατμού

1. Ρυθμίστε το διακόπτη επιλογής ποσότητας ατμού στην απαιτούμενη ποσότητα ατμού.
2. Πατήστε το μοχλό ατμού.
3. Πριν από τον καθαρισμό κατευθύνετε το πιστολέτο σε ένα πανί μέχρι που ο ατμός να αρχίσει να βγαίνει ομοιόμορφα.

Προσθήκη νερού

Εάν δεν υπάρχει αρκετό νερό στο δοχείο νερού, η λυχνία LED αναβοσβήνει γρήγορα κόκκινη και ακούγεται ένα ηχητικό σήμα.

Υπόδειξη

Η αντλία νερού γεμίζει τον ατμολέβητα κατά διαστήματα. Εάν το γέμισμα ολοκληρωθεί με επιτυχία, η λυχνία LED αναβοσβήνει γρήγορα κόκκινη.

Υπόδειξη

Αν στον ατμολέβητα βρίσκεται ελάχιστο ή καθόλου νερό, τότε ενεργοποιείται η αντλία νερού και μεταφέρει νερό από το δοχείο νερού στον ατμολέβητα. Η διαδικασία πλήρωσης μπορεί να διαρκέσει αρκετά λεπτά.

ΠΡΟΣΟΧΗ

Ζημιές στη συσκευή

Από ακατάλληλο νερό μπορούν να βουλώσουν τα ακροφύσια ή να προκληθεί ζημιά στην ένδειξη στάθμης νερού.

Μην χρησιμοποιείτε καθαρό αποσταγμένο νερό.

Χρησιμοποιείται αποσταγμένο νερό μέχρι 50 % αναμεμιγμένο με νερό βρύσης.

Μη χρησιμοποιείτε νερό συμπυκνώματος από στεγνωτήριο ρούχων.

Μη χρησιμοποιείτε συγκεντρωμένο βρόχινο νερό.

Μην προσθέτετε μέσα καθαρισμού ούτε άλλες πρόσθετες ουσίες (π.χ. αρώματα).

- Γεμίστε το δοχείο νερού με νερό βρύσης ή μείγμα νερού βρύσης και μέχρι 50% αποσταγμένου νερού. Η συσκευή είναι έτοιμη για χρήση.

Απενεργοποίηση συσκευής

- Ρυθμίστε το διακόπτη συσκευής στο "OFF".
Εικόνα L
Η συσκευή απενεργοποιείται.
- Φέрте την ασφάλεια παιδιών προς τα πίσω. Ο μοχλός ατμού είναι κλειδωμένος.
- Αποσυνδέστε το φως από την πρίζα.
- Αδειάστε το δοχείο νερού.

Πλύσιμο του ατμολέβητα

Ξεπλύνετε τον ατμολέβητα της συσκευής μετά από κάθε δεκάτο γέμισμα του δοχείου.

- Απενεργοποιήστε τη συσκευή, βλ. κεφάλαιο *Απενεργοποίηση συσκευής*.
- Αφήστε τη συσκευή να κρυώσει.
- Αδειάστε το δοχείο νερού.
- Βγάλετε τα πρόσθετα εξαρτήματα από τις θήκες τους.
- Ανοιξτε το πώμα συντήρησης. Για να το επιτύχετε, τοποθετήστε το ανοικτό άκρο ενός σωλήνα προέκτασης στο πώμα συντήρησης, ασφαλίστε το στον οδηγό και ξεβιδώστε το.

Εικόνα Q

- Γεμίστε τον ατμολέβητα με νερό και κουνήστε τον έντονα. Κατ' αυτόν τον τρόπο αποκολλώνται τα ασβεστούχα κατάλοιπα που αποτίθενται στον πυθμένα του ατμολέβητα.
- Αδειάστε όλο το νερό από τον ατμολέβητα.

Εικόνα R

Αποθήκευση συσκευής

- Τοποθετήστε τους σωλήνες επέκτασης στο μεγάλο συγκρατητήρα για εξαρτήματα.
- Σπρώξτε το ακροφύσιο χειρός και το ακροφύσιο σημειακής δέσμης σε 1 σωλήνα επέκτασης το καθένα.
- Στερεώστε τη μεγάλη κυκλική βούρτσα στο ακροφύσιο σημειακής δέσμης.
- Κρεμάστε το ακροφύσιο διαπέδου στο στήριγμα στάθμευσης.

Εικόνα N

- Τυλίξτε το καλώδιο και αποθηκεύστε το στη θήκη εξαρτημάτων.

Εικόνα P

- Τυλίξτε τον εύκαμπο σωλήνα ατμού και αποθηκεύστε τον στη θήκη εξαρτημάτων.

Εικόνα O

- Αποθηκεύστε τη μικρή κυκλική βούρτσα και τη βούρτσα αρωμών στη θήκη εξαρτημάτων.
- Φυλάξτε τη συσκευή σε ξηρό χώρο που προστατεύεται από τον παγετό.

Σημαντικές υποδείξεις για τη χρήση

Καθαρισμός διαπέδου

Πριν τη χρήση της συσκευής συνιστάται να σκουπίσετε το δάπεδο με απλή ή με ηλεκτρική σκούπα. Έτσι θα απομακρυνθούν από το δάπεδο οι ρύποι και τα ελεύθερα σωματίδια πριν τον υγρό καθαρισμό.

Φρεσκάρισμα υφασμάτων

Πριν από την κατεργασία με τη συσκευή, ελέγχετε πάντα την αντοχή των υφασμάτων σε σημεία που δεν είναι ορατά: Ψεκάστε με ατμό, στη συνέχεια αφήστε να στεγνώσει το ύφασμα και, τέλος, ελέγξτε εάν παρατηρούνται αλλαγές στο χρώμα ή στο σχήμα.

Καθαρισμός επενδεδυμένων ή βαμμένων επιφανειών

ΠΡΟΣΟΧΗ

Ζημιά στις επιφάνειες

Ο ατμός μπορεί να αποκαλλήσει κερί, λούστρο επίπλων, συνθετικές επιστρώσεις, χρώμα και περιμετρική ταινία από το πλάι.

Μη στρέψετε τον ατμό πάνω σε κολλημένες ακμές διότι μπορεί να αποκολληθεί η κολλημένη ταινία.

Μην χρησιμοποιείτε τη συσκευή για τον καθαρισμό μη στεγανών διαπέδων από ξύλο ή παρκέ.

Μην χρησιμοποιείτε τη συσκευή για τον καθαρισμό λουστραρισμένων ή επενδεδυμένων επιφανειών όπως π.χ. έπιπλα κουζίνας, πόρτες ή παρκέ.

- Για τον καθαρισμό αυτών των επιφανειών ψεκάστε λίγο με ατμό ένα πανί και περάστε με αυτό την επιφάνεια.

Καθαρισμός γυάλινων επιφανειών

ΠΡΟΣΟΧΗ

Θραύση γυαλιού και ζημιές στην επιφάνεια

Ο ατμός μπορεί να προκαλέσει ζημιές σε στεγανοποιημένα σημεία στα πλαίσια παραθύρων.

Ακόμη σε χαμηλές εξωτερικές θερμοκρασίες μπορεί να προκαλέσει μηχανικές τάσεις στην επιφάνεια των υαλοπινάκων με συνέπεια τη θραύση.

Μην στρέψετε τη δέσμη ατμού πάνω σε στεγανά σημεία του πλαισίου του παραθύρου.

Σε περίπτωση χαμηλής εξωτερικής θερμοκρασίας θερμάνετε τα τζάμια των παραθύρων, περνώντας ελαφρά με ατμό ολόκληρη τη γυάλινη επιφάνεια.

- Καθαρίζετε τα τζάμια με το ακροφύσιο χειρός και την ειδική επένδυση. Για την απομάκρυνση του νερού, χρησιμοποιήστε έναν υαλοκαθαριστήρα ή σκουπίστε τις επιφάνειες μέχρι να στεγνώσουν.

Χρήση των εξαρτημάτων

Πιστολέτο ατμού

Το πιστολέτο ατμού μπορεί να χρησιμοποιείται χωρίς εξαρτήματα στους παρακάτω τομείς:

- Για αφαίρεση ελαφρών τσαλακωμάτων από κρεμασμένα ρούχα: Ψεκάστε το ρούχο με ατμό από απόσταση 10-20 cm.
- Για υγρό σκούπισμα σκόνης: Ψεκάστε λίγο ατμό σε ένα πανί και περάστε με αυτό τα έπιπλα.

Ακροφύσιο σημειακής δέσμης

Το ακροφύσιο σημειακής δέσμης ενδείκνυται ιδιαίτερα για τον καθαρισμό σημείων, αρωμών, εξαρτημάτων, αποχετεύσεων, νιπτήρων, τουαλετών, στοριών ή σωματών καλοριφέρ με δύσκολη πρόσβαση. Όσο πιο κοντά στο Λερωμένο σημείο βρίσκεται το ακροφύσιο

ψεκασμού σημείου, τόσο αποτελεσματικότερη είναι η καθαριστική δράση, επειδή η θερμοκρασία και ο ατμός στο σημείο εξόδου του ακροφυσίου είναι ισχυρότερα. Πριν τον καθαρισμό με ατμό, μπορείτε να αφαιρέσετε τα επίμονα άλατα με ένα κατάλληλο καθαριστικό μέσο. Αφήστε το καθαριστικό να δράσει για περίπου 5 λεπτά και κατόπιν χρησιμοποιήστε ατμό.

1. Σπρώξτε το ακροφύσιο σημειακής δέσμης πάνω στο πιστολέτο ατμού.

Εικόνα F

Στρογγυλή βούρτσα (μικρή)

Η μικρή στρογγυλή βούρτσα ενδείκνυται για τον καθαρισμό σκληρών ακαθαρσιών. Με βούρτσισμα μπορείτε να απομακρύνετε ευκολότερα τους επίμονους ρύπους.

ΠΡΟΣΟΧΗ

Ζημιά στις επιφάνειες

Η βούρτσα μπορεί να προκαλέσει γρατσουνιές σε ευαίσθητες επιφάνειες.

Ακατάλληλο για τον καθαρισμό ευαίσθητων επιφανειών.

1. Τοποθετήστε τη μικρή στρογγυλή βούρτσα στο ακροφύσιο σημειακής δέσμης.

Εικόνα G

Κυκλική βούρτσα, μεγάλη

Η μεγάλη κυκλική βούρτσα ενδείκνυται για τον καθαρισμό μεγάλων κυκλικών επιφανειών, όπως π.χ. νιπτήρες, ντουζιέρες, μπανιέρες, νεροχύτες κ.λπ.

ΠΡΟΣΟΧΗ

Ζημιά στις επιφάνειες

Η βούρτσα μπορεί να προκαλέσει γρατσουνιές σε ευαίσθητες επιφάνειες.

Ακατάλληλο για τον καθαρισμό ευαίσθητων επιφανειών.

1. Στερεώστε τη μεγάλη κυκλική βούρτσα στο ακροφύσιο σημειακής δέσμης.

Εικόνα G

Ακροφύσιο μεγάλης ισχύος

Το ακροφύσιο μεγάλης ισχύος ενδείκνυται για τον καθαρισμό επίμονων ρύπων και για το φύσημα γωνιών, αρμών κ.λπ.

1. Συναρμολογήστε το ακροφύσιο μεγάλης ισχύος στο ακροφύσιο σημειακής δέσμης για την κυκλική βούρτσα.

Εικόνα G

Βούρτσα αρμών

1. Η βούρτσα αρμών χρησιμοποιείται για τον καθαρισμό στενών διάκενων, π.χ. ανάμεσα σε εσοχές παραθύρων και στροφάλων στον τοίχο.

Εικόνα G

Ακροφύσιο χειρός

Το ακροφύσιο χειρός ενδείκνυται για τον καθαρισμό μικρών επιφανειών, ντουζιερών και καθρεφτών.

1. Όπως το ακροφύσιο σημειακής δέσμης σπρώξτε το ακροφύσιο χειρός πάνω στο πιστολέτο ατμού.

Εικόνα F

2. Τραβήξτε την επένδυση πάνω από το ακροφύσιο χειρός.

Ακροφύσιο δαπέδου

Το ακροφύσιο δαπέδου ενδείκνυται για τον καθαρισμό επιστρώσεων τοίχων και δαπέδων που πλένονται, π.χ. δάπεδα από πέτρα, πλακίδια και PVC.

ΠΡΟΣΟΧΗ

Ζημιές από τη δράση του ατμού

Η ζέστη και η διαρκής υγρασία μπορούν να προκαλέσουν ζημιά.

Πριν από τη χρήση ελέγχετε την ανθεκτικότητα στη θερμότητα και την επίδραση του ατμού σε ένα κρυφό σημείο με μικρή ποσότητα ατμού.

Υπόδειξη

Τα υπολείμματα του απορρυπαντικού ή των γαλακτωμάτων καθαρισμού στην υπό καθαρισμό επιφάνεια, μπορούν να προκαλέσουν γραμμώσεις κατά τον καθαρισμό με ατμό, οι οποίες, όμως, εξαφανίζονται με την επανειλημμένη εφαρμογή.

Πριν τη χρήση της συσκευής συνιστάται να σκουπίσετε το δάπεδο με απλή ή με ηλεκτρική σκούπα. Έτσι θα απομακρυνθούν από το δάπεδο οι ρύποι και τα ελεύθερα σωματίδια πριν τον υγρό καθαρισμό. Σε πολύ λερωμένες επιφάνειες πρέπει να προχωρήσετε αργά, ώστε ο ατμός να μπορεί να επιδρά για περισσότερη ώρα.

1. Συνδέστε το σωλήνα προέκτασης με το πιστολέτο ψεκασμού.

Εικόνα H

2. Σπρώξτε το ακροφύσιο δαπέδου στο σωλήνα προέκτασης.

Εικόνα I

3. Στερεώστε το πανί δαπέδου στο ακροφύσιο δαπέδου.

- a Τοποθετήστε το πανί δαπέδου στο δάπεδο με τις αυτοκόλλητες ταινίες προς τα πάνω.
- b Περάστε το ακροφύσιο δαπέδου με λίγη πίεση πάνω στο πανί δαπέδου.

Εικόνα J

Το πανί δαπέδου συγκρατείται αυτόνομο στο ακροφύσιο δαπέδου με τα αυτοκόλλητα.

Αφαίρεση πανιού δαπέδου

1. Με ένα πόδι συγκρατήστε την άκρη του πανιού δαπέδου και σηκώστε το ακροφύσιο δαπέδου προς τα πάνω.

Εικόνα J

Υπόδειξη

Στην αρχή η αυτοκόλλητη ταινία του πανιού δαπέδου είναι ακόμη πολύ δυνατή και αφαιρείται δύσκολα από το ακροφύσιο δαπέδου. Μετά από πολλές χρήσεις και μετά το πλύσιμο του πανιού δαπέδου μπορεί αυτό να βγαίνει εύκολα από το ακροφύσιο δαπέδου και έχει τη σωστή πρόσφυση.

Φύλαξη ακροφυσίου δαπέδου

1. Κατά τις διακοπές από την εργασία, αναρτήστε το ακροφύσιο δαπέδου στο στήριγμα φύλαξης.

Εικόνα N

Εξάρτημα χαλιών

Με το εξάρτημα χαλιών μπορείτε να φρεσκάρετε χαλιά και μοκέτες.

ΠΡΟΣΟΧΗ

Ζημιές στο εξάρτημα χαλιών και στο χαλί ή τη μοκέτα

Οι ακαθαρσίες στο εξάρτημα χαλιών καθώς και ζέστη και υγρασία μπορούν να προκαλέσουν ζημιά στα χαλιά και τις μοκέτες.

Γι αυτό πριν από τη χρήση ελέγχετε την ανθεκτικότητα στη θερμότητα και την επίδραση του ατμού στο χαλί σε ένα κρυφό σημείο με μικρή ποσότητα ατμού.

Τηρείτε τις υποδείξεις καθαρισμού των κατασκευαστών των χαλιών.

Βεβαιωθείτε πως πριν τη χρήση του εξαρτήματος χαλιών από το χαλί αφαιρέθηκαν σκόνη και λεκέδες. Πριν από τη χρήση και κατά τα διαλείμματα λειτουργίας αφαιρείτε τυχόν σχηματισμένο νερό (από συμπύκνωση) με εξάτμιση σε μια απορροή (χωρίς πανί δαπέδου / με πρόσθετο εξάρτημα).

Χρησιμοποιείτε το εξάρτημα χαλιών μόνο με πανί δαπέδου στο ακροφύσιο δαπέδου.

Κατά τη χρήση του εξαρτήματος χαλιών κάντε καθαρισμό με ατμό σε χαμηλή βαθμίδα.

Μην κατευθύνετε τον ατμό συνεχώς σε ένα σημείο (το πολύ 5 δευτερόλεπτα), ώστε να μην προκληθεί έντονη ύγρανση με κίνδυνο ζημίας από την επίδραση της θερμοκρασίας.

Μην χρησιμοποιείτε το εξάρτημα χαλιών σε χαλιά με παχύ πέλος.

Στερέωση του εξαρτήματος χαλιού στο ακροφύσιο δαπέδου

1. Στερεώστε το πανί στο ακροφύσιο δαπέδου, βλ. κεφάλαιο Ακροφύσιο δαπέδου.

Εικόνα J

2. Περάστε το ακροφύσιο δαπέδου με λίγη πίεση μέσα στο εξάρτημα χαλιών και ασφαλίστε.

Εικόνα K

3. Αρχίστε τον καθαρισμό του χαλιού.

Αφαιρέστε το εξάρτημα χαλιών από το ακροφύσιο δαπέδου

ΠΡΟΣΟΧΗ

Εγκαύματα στα πόδια

Το εξάρτημα χαλιών μπορεί να ζεσταθεί πολύ κατά τη χρήση ατμού.

Μη λειτουργείτε και μην αφαιρείτε το εξάρτημα χαλιών ξυπόλυτοι ή με ανοιχτά πόδια.

Λειτουργείτε και αφαιρείτε το εξάρτημα χαλιών μόνο φορώντας κατάλληλα υποδήματα.

1. Με την άκρη του υποδήματος πιέστε προς τα κάτω τη γλώσσα του εξαρτήματος χαλιών.

2. Σηκώστε προς τα πάνω το ακροφύσιο δαπέδου.

Εικόνα K

Φροντίδα και συντήρηση

Αφαίρεση αλάτων από την ατμογεννήτρια

Υπόδειξη

Επειδή συγκεντρώνονται άλατα στη συσκευή, συνιστούμε να την καθαρίζετε από τα άλατα σύμφωνα με τον αριθμό πληρώσεων του δοχείου νερού που αναγράφονται στον πίνακα (ΠΔ=Πληρώσεις δοχείου).

Εύρος σκληρότητας	°dH	mmol/l	TF
I μαλακό	0-7	0-1.3	100
II Μεσαίο	7-14	1.3-2.5	90
III Σκληρό	14-21	2.5-3.8	75
IV Πολύ σκληρό	>21	>3,8	50

Υπόδειξη

Οι αρμόδιες αρχές ή οι εταιρείες υδάτων δίνουν πληροφορίες σχετικά με τη σκληρότητα του νερού της βρύσης.

ΠΡΟΣΟΧΗ

Ζημιά στις επιφάνειες

Το διάλυμα αφαίρεσης αλάτων μπορεί να προκαλέσει διάβρωση στις ευαίσθητες επιφάνειες.

Η πλήρωση και η εκκένωση της συσκευής πρέπει να γίνονται με προσοχή.

1. Απενεργοποίηση της συσκευής, βλ. κεφάλαιο Απενεργοποίηση συσκευής.

2. Αφήστε τη συσκευή να κρυώσει.

3. Αδειάστε το δοχείο νερού.

4. Αφαιρέστε το εξάρτημα/εξαρτήματα από την περιοχή αποθήκευσης εξαρτημάτων.

5. Ανοίξτε το κλειδίωμα συντήρησης. Για να το κάνετε αυτό, τοποθετήστε το ανοιχτό άκρο ενός σωλήνα προέκτασης στο κλειδίωμα συντήρησης, τοποθετήστε το μέσα στον οδηγό ώστε να εμπλακεί και ανοίξτε το.

Εικόνα Q

6. Στραγγίξτε το νερό εντελώς από την ατμογεννήτρια.

Εικόνα R

ΠΡΟΣΟΧΗ

Ζημίες στη συσκευή από τα μέσα αφαλάτωσης

Από ακατάλληλα μέσα αφαλάτωσης καθώς και από λανθασμένη δοσολογία μπορούν να προκληθούν ζημίες στη συσκευή.

Χρησιμοποιείτε αποκλειστικά το γνήσιο μέσο αφαλάτωσης της KÄRCHER.

Χρησιμοποιείτε 1 μονάδα δοσολογίας του μέσου αφαλάτωσης για 0,5 l νερό.

7. Βάλτε το διάλυμα αφαλάτωσης στο δοχείο αφαλάτωσης σύμφωνα με τις λεπτομέρειες.

8. Γεμίστε το δοχείο αφαλάτωσης με το διάλυμα αφαλάτωσης. Μην σφραγίσετε την ατμογεννήτρια.

9. Αφήστε το διάλυμα αφαλάτωσης να δράσει για περίπου 8 ώρες.

10. Αποστραγγίστε πλήρως το διάλυμα αφαλάτωσης από την ατμογεννήτρια.

11. Επαναλάβετε τη διαδικασία αφαλάτωσης, εάν είναι απαραίτητο.

12. Ξεπλύνετε την ατμογεννήτρια 2-3 φορές με κρύο νερό για να στραγγίξετε όλα τα υπολείμματα του διαλύματος αφαλάτωσης.

13. Στραγγίξτε το νερό εντελώς από την ατμογεννήτρια.

Εικόνα R

14. Στεγνώστε τη βάση για το καλώδιο σύνδεσης με το δίκτυο.

15. Κλείστε το κλειδίωμα συντήρησης με ένα σωλήνα προέκτασης.

Φροντίδα των εξαρτημάτων

(Πρόσθετα εξαρτήματα - ανάλογα την παραγγελία)

Υπόδειξη

Τα πανιά μικρών δεν είναι κατάλληλα για στεγνωτήριο ρούχων.

Υπόδειξη

Για το πλύσιμο των πανιών τηρείτε τις υποδείξεις που βρίσκονται στο σημείωμα πλύσης. Μη χρησιμοποιείτε μαλακτικά, ώστε να διατηρηθεί η καλή απορροφητικότητα των πανιών.

1. Τα πανιά δαπέδου και οι επενδύσεις πλένονται στο πλυντήριο το πολύ στους 60 °C.

Αντιμετώπιση βλαβών

Οι βλάβες οφείλονται συχνά σε ασημένιες αιτίες, τις οποίες μπορείτε να αντιμετωπίσετε μόνοι σας με τη βοήθεια του παρακάτω πίνακα. Σε περίπτωση αμφιβολίας ή σε περίπτωση βλάβης που δεν αναγράφεται εδώ μπορείτε να απευθύνεστε σε εξουσιοδοτημένο κατάστημα.

⚠ ΠΡΟΕΙΔΟΠΟΙΗΣΗ

Κίνδυνος ηλεκτροπληξίας και εγκαύματος

Όσο η συσκευή είναι συνδεδεμένη στο ηλεκτρικό ρεύμα ή αν δεν έχει κρυώσει ακόμη η αντιμετώπιση βλαβών είναι επικίνδυνη υπόθεση.

Αποσυνδέστε το φις από την πρίζα.

Αφήστε τη συσκευή να κρυώσει.

Μειωμένη ποσότητα ατμού

Ο ατμολέβητας έχει άλατα.

- Αφαλατώστε τον ατμολέβητα.

Η λυχνία LED αναβοσβήνει γρήγορα κόκκινη και ακούγεται ένα ηχητικό σήμα

Δεν υπάρχει νερό στο δοχείο νερού.

- Γεμίστε το δοχείο νερού.

Ο μοχλός ατμού δεν μπορεί να πατηθεί

Ο μοχλός ατμού είναι κλειδωμένο με την ασφάλεια για παιδιά.

- Φέρετε την ασφάλεια παιδιών προς τα εμπρός.
Ο μοχλός ατμού είναι ξεκλειδωτός.

Η προθέρμανση διαρκεί πολύ

Ο ατμολέβητας έχει άλατα.

- Αφαλατώστε τον ατμολέβητα.

Μεγάλη εκροή νερού

Ο ατμολέβητας έχει άλατα.

- Αφαλατώστε τον ατμολέβητα.

Τεχνικά στοιχεία

SC 4 Deluxe

Ηλεκτρική σύνδεση

Τάση	V	220 - 240
------	---	-----------

Φάση	~	1
------	---	---

Συχνότητα	Hz	50
-----------	----	----

Βαθμός προστασίας		IPX4
-------------------	--	------

Κατηγορία προστασίας		I
----------------------	--	---

Στοιχεία ισχύος συσκευής

Θερμαντική ισχύς	W	2250
------------------	---	------

Μέγιστη πίεση λειτουργίας	MPa	0,4
---------------------------	-----	-----

Χρόνος προθέρμανσης	Λεπτά	3
---------------------	-------	---

Ατμός διαρκείας	g/min	60
-----------------	-------	----

Μέγιστη δέσμη ατμού	g/min	150
---------------------	-------	-----

Ποσότητα πλήρωσης

Δεξαμενή νερού	l	1,3
----------------	---	-----

Ατμολέβητας	l	0,5
-------------	---	-----

Διαστάσεις και βάρη

Βάρος (χωρίς παρελκόμενα)	kg	5,6
---------------------------	----	-----

Μήκος	mm	400
-------	----	-----

Πλάτος	mm	270
--------	----	-----

Ύψος	mm	300
------	----	-----

Με την επιφύλαξη τεχνικών αλλαγών.

Σодержание

Общие указания.....	133
Использование по назначению.....	133
Защита окружающей среды.....	133
Принадлежности и запасные части.....	133
Комплект поставки.....	133
Гарантия.....	134

Предохранительные устройства.....	134
Описание устройства.....	134
Монтаж.....	135
Эксплуатация.....	135
Важные указания по применению.....	136
Использование принадлежностей.....	137
Уход и техническое обслуживание.....	138
Помощь при неисправностях.....	139
Технические характеристики.....	139

Общие указания



Перед первым применением устройства ознакомьтесь с данной оригинальной инструкцией по эксплуатации и прилагаемыми указаниями по технике безопасности. Действовать в соответствии с ними.

Сохранять обе брошюры для дальнейшего пользования или для следующего владельца.

Использование по назначению

Устройство предназначено только для использования в домашнем хозяйстве. Устройство предназначено для очистки паром и может использоваться с подходящими принадлежностями в соответствии с описанием в данной инструкции по эксплуатации. Моющие средства не требуются. Необходимо соблюдать указания по технике безопасности.

Защита окружающей среды



Упаковочные материалы поддаются вторичной переработке. Упаковку необходимо утилизировать без ущерба для окружающей среды.



Электрические и электронные устройства часто содержат ценные материалы, пригодные для вторичной переработки, и зачастую такие компоненты, как батареи, аккумуляторы или масло, которые при неправильном обращении или ненадлежащей утилизации представляют потенциальную опасность для здоровья и окружающей среды. Тем не менее, данные компоненты необходимы для правильной работы устройства. Устройства, обозначенные этим символом, запрещено утилизировать вместе с бытовыми отходами.

Указания по компонентам (REACH)

Для получения актуальной информации о компонентах см. www.kaercher.de/REACH

Принадлежности и запасные части

Использовать только оригинальные принадлежности и запасные части. Только они гарантируют безопасную и бесперебойную работу устройства.

Для получения информации о принадлежностях и запчастях см. www.kaercher.com.

Комплект поставки

Комплектация устройства указана на упаковке. При распаковке устройства проверить комплектацию. При обнаружении недостающих принадлежностей или повреждений, полученных во время

транспортировки, следует уведомить торговую организацию, продавшую устройство.

Гарантия

В каждой стране действуют соответствующие условия гарантии, установленные нашей дочерней сбытовой компанией. Возможные неисправности устройства в течение гарантийного срока мы устраняем бесплатно, если причина заключается в дефектах материалов или производственном браке. В случае возникновения претензий в течение гарантийного срока просьба обращаться с чеком о покупке в торговую организацию, продавшую изделие, или в ближайшую уполномоченную службу сервисного обслуживания. (Адрес указан на обороте)

Дата выпуска отображается на заводской табличке в закодированном виде. При этом отдельные цифры имеют следующее значение::

Пример: 30190

3 год выпуска
0 столетие выпуска
1 десятилетие выпуска
9 вторая цифра месяца выпуска
0 первая цифра месяца выпуска

Таким образом, в данном примере код 30190 означает дату выпуска 09 /{(2)013.

Предохранительные устройства

⚠ ОСТОРОЖНО



Отсутствующие или измененные предохранительные устройства

Предохранительные устройства предназначены для вашей защиты.

Запрещено изменять предохранительные устройства или пренебрегать ими.

Символы на устройстве

(В зависимости от типа устройства)

	Опасность ожогов, поверхность устройства во время работы нагревается
	Опасность обваривания паром
	Прочитать инструкцию по эксплуатации

Регулятор давления

Регулятор давления поддерживает давление в паровом резервуаре во время работы на как можно более постоянном уровне. Система нагрева по достижении максимального рабочего давления в паровом резервуаре отключается, а затем снова включается при падении давления в резервуаре из-за отбора пара.

Защитный термостат

Защитный термостат предотвращает перегрев устройства. В случае отказа регулятора давления и термостата резервуара из-за неисправности и перегрева устройства защитный термостат отключит устройство. Для сброса защитного

термостата следует обратиться в обслуживающую сервисную службу KÄRCHER.

Термостат резервуара

Термостат резервуара отключает нагрев в случае ошибки, например при отсутствии воды в паровом резервуаре и повышении температуры в резервуаре.

После добавления воды устройство снова готово к эксплуатации.

Замок для технического обслуживания

Замок для технического обслуживания закрывает паровой резервуар, находящийся под давлением. Замок для технического обслуживания одновременно является предохранительным клапаном. В случае неисправности регулятора давления и повышения давления в паровом резервуаре предохранительный клапан открывается, и пар через замок для технического обслуживания выходит наружу.

Перед возобновлением эксплуатации устройства следует обратиться в обслуживающую сервисную службу KÄRCHER.

Описание устройства

В данной инструкции по эксплуатации приведено описание устройства с максимальной комплектацией. Комплектация отличается в зависимости от модели, см. упаковку.

Рисунок см. на страницах с рисунками.

Рисунок А

- ① Светодиодные лампы
- ② Переключатель программ
- ③ Отсек для принадлежностей
- ④ Ручка для переноски
- ⑤ Бак для воды
- ⑥ Сетевой кабель со штепсельной вилкой
- ⑦ Индикатор - позиция Выкл.
- ⑧ Минимальный уровень мощности пара
- ⑨ Средний уровень мощности пара
- ⑩ Максимальный уровень мощности пара
- ⑪ Затвор инспекционного отверстия
- ⑫ Парковочный держатель насадки для пола
- ⑬ Направляющий ролик
- ⑭ Паровой пистолет
- ⑮ Рычаг подачи пара
- ⑯ Кнопка разблокировки
- ⑰ Защита от детей
- ⑱ Паровой шланг
- ⑲ Точечное струйное сопло
- ⑳ Круглая щетка, малая
- ㉑ **Круглая щетка, большая
- ㉒ **Мощное сопло
- ㉓ Щетка для швов

- ②4 Ручная насадка
- ②5 Чехол из микрофибры для ручной насадки
- ②6 Удлинительные трубки (2 шт.)
- ②7 Кнопка разблокировки
- ②8 Насадка для пола
- ②9 Соединение-липучка
- ③0 Салфетка для пола из микрофибры (1 шт.)
- ③1 **Салфетка для пола из микрофибры (2 шт.)
- ③2 **Скользящая насадка для ковров
- ③3 Средство для удаления накипи

**опция

Монтаж

Установка принадлежностей

- Открытый конец принадлежности надвигать на паровой пистолет, пока кнопка разблокировки парового пистолета не зафиксируется.
Рисунок F
- Открытый конец принадлежности надвинуть на точечное струйное сопло.
Рисунок G
- Соединить удлинительные трубки с паровым пистолетом.
 - Надвинуть 1-ую удлинительную трубку до тех пор, пока кнопка разблокировки парового пистолета не зафиксируется. Соединительная трубка присоединена.
 - Надвинуть 2-ую удлинительную трубку на 1-ую удлинительную трубку. Соединительные трубки присоединены.
- Принадлежность и/или насадку для пола надвинуть на свободный конец удлинительной трубки.
Рисунок I
Принадлежность присоединена.

Рисунок H

- Принадлежность и/или насадку для пола надвинуть на свободный конец удлинительной трубки.
Рисунок I
Принадлежность присоединена.

Отсоединение принадлежности

- Сдвинуть блокировку от детей назад. Рычаг подачи пара заблокирован.
- Нажать кнопку разблокировки и разъединить детали.
Рисунок M

Эксплуатация

Заливка воды

Бак для воды можно в любое время снять для наполнения или наполнить непосредственно на устройстве.

ВНИМАНИЕ

Повреждения устройства

При использовании воды несоответствующего качества может произойти засорение сопел и повреждение индикатора уровня воды.
Не заливать чисто дистиллированную воду.
Использовать максимум 50 % дистиллированной воды в смеси с водопроводной водой.
Не заливать конденсационную воду из сушильной машины.
Не заливать собранную дождевую воду.

Не заливать моющие средства или другие добавки (например, ароматизаторы).

Снятие емкости для воды с целью заполнения

- Потянуть бак для воды вертикально вверх.
Рисунок B
- Заполнить бак для воды вертикально водопроводной водой или смесью, состоящей из водопроводной воды и макс. 50 % дистиллированной воды.
- Вставить бак для воды в устройство и надавить на нее до фиксации.

Наполнение бака для воды непосредственно на устройстве

- Залить водопроводную воду или смесь, состоящую из водопроводной воды и макс. 50 % дистиллированной воды из емкости в заливное отверстие бака для воды.

Рисунок C

Включение устройства

Примечание

Если вода в паровом резервуаре отсутствует или ее слишком мало, запускается водяной насос, который подает воду из бака для воды в паровой резервуар. Процесс заполнения может занять несколько минут.

Примечание

Устройство через каждые 60 секунд на короткое время закрывает клапан, при этом слышится тихий щелчок. Закрывание позволяет избежать заклинивания клапана. На подачу пара это не влияет.

- Установить устройство на прочное основание.
- Вставить штепсельную вилку в розетку.
- Повернуть переключатель из положения Выкл. в область настройки пара.

Рисунок D

Светодиодная полоса светится красным цветом и медленно гаснет.

- Через прим. 3 минуты загорается и горит постоянно зеленая светодиодная лампа. Устройство готово к использованию.

Рисунок E



- Нажать рычаг подачи пара.

Рисунок F

Пар выходит.

Регулировка количества пара

Количество выходящего пара регулируется переключателем количества пара. Переключатель имеет три положения.

	Максимальное количество пара
	Среднее количество пара
	Минимальное количество пара

- Установить переключатель количества пара на желаемое количество пара.
- Нажать рычаг подачи пара.

3. Перед очисткой направить паровой пистолет на салфетку, пока подача пара не станет равномерной.

Добавление воды

Если в баке для воды недостаточно воды, светодиодная лампа быстро мигает красным цветом и раздается звуковой сигнал.

Примечание

Водяной насос заполняет паровой резервуар с определенными интервалами. Если заполнение прошло успешно, светодиодный индикатор быстро мигает красным светом.

Примечание

Если вода в паровом резервуаре отсутствует или ее слишком мало, запускается водяной насос, который подает воду из бака для воды в паровой резервуар. Процесс заполнения может занять несколько минут.

ВНИМАНИЕ

Повреждения устройства

При использовании воды несоответствующего качества может произойти засорение сопел и повреждение индикатора уровня воды.

Не заливать чисто дистиллированную воду.

Использовать максимум 50 % дистиллированной воды в смеси с водопроводной водой.

Не заливать конденсационную воду из сушильной машины.

Не заливать собранную дождевую воду.

Не заливать моющие средства или другие добавки (например, ароматизаторы).

1. Заполнить бак для воды водопроводной водой или смесью, состоящей из водопроводной воды и макс. 50 % дистиллированной воды. Устройство готово к использованию.

Выключение устройства

1. Установить выключатель в положение «Выкл.».

Рисунок L

Устройство выключено.

2. Сдвинуть блокировку от детей назад. Рычаг подачи пара заблокирован.
3. Извлечь штепсельную вилку из розетки.
4. Опорожнить бак для воды.

Промывка парового резервуара

Промывать паровой резервуар устройства после каждой десятой заправки бака.

1. Выключить устройство, см. главу *Выключение устройства*.
2. Дать устройству остыть.
3. Опорожнить бак для воды.
4. Вынуть принадлежности из отсека для принадлежностей.
5. Открыть замок для технического обслуживания. Для этого установить открытый конец удлинительной трубки на замок затвор инспекционного отверстия, зафиксировать в направляющей и повернуть.

Рисунок Q

6. Наполнить паровой резервуар водой и сильно поболтать взад-вперед. Это освобождает от остатков известки, отложившихся на дне парового резервуара.
7. Полностью слить воду из парового резервуара.

Рисунок R

Хранение устройства

1. Вставить удлинительную трубку в держатель для принадлежностей большого размера.
 2. Установить ручную насадку и точечное сопло на 1 удлинительную трубку.
 3. Закрепить большую круглую щетку на точечном сопле.
 4. Повесить насадку для пола в парковочное крепление.
- Рисунок N**
5. Смотать кабель и хранить его в отсеке для принадлежностей.
- Рисунок P**
6. Смотать паровой шланг и хранить его в отсеке для принадлежностей.
- Рисунок O**
7. Поместить маленькую круглую щетку и щетку для швов в отсек для принадлежностей.
 8. Хранить устройство в сухом и защищенном от морозов месте.

Важные указания по применению

Очистка полов

Перед применением устройства мы рекомендуем подмести или пропылесосить пол. Благодаря этому пол уже до влажной очистки будет освобожден от загрязнений и мусора.

Освежение текстиля

Перед обработкой устройством обязательно проверить текстиль на переносимость, выбрав скрытый участок: обработать текстиль паром, дать просохнуть, а затем проверить на предмет изменения цвета или формы.

Очистка имеющего покрытие или окрашенных поверхностей

ВНИМАНИЕ

Поврежденные поверхности

Пар способен отслаивать воск, мебельную политуру, полимерные покрытия или краску и оклейку на краях.

Не направлять пар на склеенные кромки, т.к. это может привести к отсоединению оклейки.

Не использовать устройство для очистки не лакированных деревянных и паркетных полов.

Не использовать устройство для очистки окрашенных или имеющих пластиковое покрытие поверхностей, например кухонной и жилой мебели, дверей и паркета.

1. Для очистки таких поверхностей следует коротко обработать паром тряпку и протереть ею поверхность.

Очистка стекла

ВНИМАНИЕ

Бой стекла и поврежденная поверхность

Пар может повредить лакированные участки оконной рамы, а при низких внешних температурах стать причиной возникновения напряжений на поверхности оконных стекол и их разрушения.

Не направлять струю пара на лакированные участки оконной рамы.

При низких внешних температурах следует нагреть оконные стекла, коротко обработав паром всю поверхность стекла.

- Очистить окно с помощью ручной насадки и чехла. Для удаления воды воспользоваться водосгоном или вытереть поверхности насухо.

Использование принадлежностей

Паровой пистолет

Паровой пистолет можно использовать без принадлежностей в следующих случаях:

- Устранение небольших складок на висящих предметах одежды: обрабатывать предмет одежды паром с расстояния 10–20 см.
- Влажная уборка пыли: коротко обработать паром салфетку и протереть ею мебель.

Точечное сопло

Точечное струйное сопло предназначено для очистки трудно доступных мест, стыков, смесителей, стоков, раковин, унитазов, жалюзи и радиаторов. Чем ближе точечное струйное сопло к загрязненному месту, тем выше эффективность очистки. Это обусловлено тем, что температура и количество пара максимальны в месте выхода из сопла. Сильные известковые отложения перед очисткой паром можно обработать подходящим чистящим средством. Время воздействия чистящего средства — около 5 минут, после чего обработать паром.

1. Надвинуть точечное струйное сопло на паровой пистолет.

Рисунок F

Круглая щетка (малая)

Малая круглая щетка подходит для удаления стойких загрязнений. Обработка щеткой позволяет легче очищать поверхности от стойких загрязнений.

ВНИМАНИЕ

Поврежденные поверхности

Щетка может поцарапать чувствительные поверхности.

Она не подходит для очистки чувствительных поверхностей.

1. Смонтировать малую круглую щетку на точечном струйном сопле.

Рисунок G

Круглая щетка, большая

Большая круглая щетка предназначена для очистки больших округлых поверхностей, например умывальников, душевых, ванн, кухонных моек и т.д.

ВНИМАНИЕ

Поврежденные поверхности

Щетка может поцарапать чувствительные поверхности.

Она не подходит для очистки чувствительных поверхностей.

1. Закрепить большую круглую щетку на точечном сопле.

Рисунок G

Мощное сопло

Мощная щетка подходит для удаления стойких загрязнений, продувки углов, стыков и т.д.

1. Установить мощную щетку на точечное сопло, подходящее для круглой щетки.

Рисунок G

Щетка для швов

1. Щетка для швов используется для очистки узких щелей, например между оконными нишами и кривошипными рукоятками в стене.

Рисунок G

Ручная насадка

Ручная насадка предназначена для очистки небольших моющихся поверхностей, душевых кабин и зеркал.

1. Надвинуть ручную насадку в соответствии с точечным струйным соплом на паровой пистолет.

Рисунок F

2. Надеть чехол на ручную насадку.

Насадка для пола

Насадка для пола предназначена для очистки моющихся покрытий стен и пола, например каменных полов, керамической плитки и покрытий из ПВХ.

ВНИМАНИЕ

Повреждения из-за воздействия пара

Высокая температура и влажность могут привести к повреждениям.

Перед применением необходимо проверить термостойкость и воздействие пара в малозаметном месте с минимальным количеством пара.

Примечание

Остатки чистящих средств и эмульсия для ухода на очищаемой поверхности при обработке паром могут стать причиной появления разводов, которые однако исчезнут после нескольких применений.

Перед применением устройства мы рекомендуем подмести или пропылесосить пол. Благодаря этому пол уже до влажной очистки будет освобожден от загрязнений и мусора. Чтобы пар мог больше воздействовать на сильно загрязненные поверхности, работать достаточно медленно.

1. Соединить удлинительные трубки с паровым пистолетом.

Рисунок H

2. Насадку для пола надвинуть на удлинительную трубку.

Рисунок I

3. Закрепить салфетку для пола на насадке для пола.

a Уложить салфетку для пола на пол лентами-липучками вверх.

b С незначительным усилием прижать насадку для пола к салфетке для пола.

Рисунок J

Благодаря креплениям-липучкам ткань для мытья пола сама закрепится на насадке для пола.

Снятие салфетки для пола

1. Поставить одну ногу на язычок салфетки для пола и поднять насадку для пола.

Рисунок J

Примечание

Сначала лента-липучка салфетки для пола еще очень крепкая и салфетку тяжело снять с насадки. После многократного использования и стирки салфетки она легко снимается с насадки и достигает оптимального усилия скрепления.

Помещение насадки для пола на хранение

1. Во время перерывов в работе устанавливать насадку для пола в парковочное крепление.

Рисунок N

Скользящая насадка для ковра

При помощи скользящей насадки для ковра можно чистить ковры.

ВНИМАНИЕ

Повреждения ковра и скользящей насадки для ковра

Загрязнения скользящей насадки для ковра, а также высокая температура и влажность могут привести к повреждению ковра.

Перед применением необходимо проверить термостойкость и воздействие пара на ковер в малозаметном месте с минимальным количеством пара.

Соблюдать указания по очистке от изготовителя ковра.

Убедиться, что ковер перед применением скользящей насадки для ковра очищен от пыли и пятен.

Перед применением и после перерывов в работе удалить выпариванием в сток (без ткани для мытья пола/с принадлежностью) скопившуюся воду (конденсат) из устройства.

Использовать скользящую насадку для ковра только с тканью для мытья пола на насадке для пола.

Очистку паром при использовании скользящей насадки для ковра проводить на низкой ступени пара.

Не направлять пар постоянно в одну точку (не более 5 секунд) во избежание избыточного воздействия влаги и риска повреждения из-за высокой температуры.

Не использовать скользящую насадку для ковра на коврах с высоким ворсом.

Закрепление скользящей насадки для ковра на насадке для пола

1. Закрепление ткани для мытья пола на насадке для пола см. в главе *Насадка для пола*.

Рисунок J

2. Ввести насадку для пола с легким нажатием в скользящую насадку для ковра до фиксации.

Рисунок K

3. Приступить к очистке ковра.

Снятие скользящей насадки для ковров с насадки для пола

⚠ ОСТОРОЖНО

Ожоги стопы

Скользящая насадка для ковра может нагреваться при продувке паром.

Не использовать и не снимать скользящую насадку для ковра босиком или в открытой обуви. Использовать и снимать скользящую насадку для ковра только в подходящей обуви.

1. Прижать накладку на скользящей насадке для ковра носком жесткого ботинка вниз.

2. Поднять насадку для пола вверх.

Рисунок K

Уход и техническое обслуживание

Удаление накипи из парового резервуара

Примечание

С учетом образования накипи в устройстве рекомендуется удалять накипь по достижении указанного в таблице количества заполнения бака для воды (ЗБ = заполнение бака).

Диапазон жесткости		°dH	ммоль/л	ЗБ
I	мягкая	0 - 7	0 - 1,3	100
II	средняя	7 - 14	1,3 - 2,5	90
III	жесткая	14 - 21	2,5 - 3,8	75
IV	очень жесткая	>21	>3,8	50

Примечание

Водохозяйственное ведомство и городские коммунальные службы предоставляют информацию и жесткости водопроводной воды.

ВНИМАНИЕ

Поврежденные поверхности

Раствор для удаления накипи может разрушить чувствительные поверхности.

Заполнять и опорожнять устройство осторожно.

1. Выключить устройство, см. главу *Выключение устройства*.
2. Дать устройству остыть.
3. Опорожнить бак для воды.
4. Вынуть принадлежности из отсека для принадлежностей.
5. Открыть замок для технического обслуживания. Для этого установить открытый конец удлинительной трубки на замок затвор инспекционного отверстия, зафиксировать в направляющей и повернуть.

Рисунок Q

6. Полностью слить воду из парового резервуара.

Рисунок R

ВНИМАНИЕ

Повреждение устройства средством для удаления накипи

Использование неподходящего средства для удаления накипи и ошибочная дозировка могут привести к повреждению устройства.

Используйте только средство для удаления накипи KÄRCHER.

Используйте 1 дозу средства для удаления накипи на 0,5 л воды.

7. Использовать раствор средства для удаления накипи согласно инструкции.
8. Залить раствор средства для удаления накипи в паровой резервуар. Не закрывать паровой резервуар.
9. Оставить раствор средства для удаления накипи действовать прибл. на 8 часов.
10. Полностью слить раствор средства для удаления накипи из парового резервуара.
11. Повторить процесс удаление накипи, если это необходимо.
12. Паровой резервуар промыть 2 или 3 раза холодной водой, чтобы удалить все остатки раствора средства для удаления накипи.

13. Полностью слить воду из парового резервуара.

Рисунок R

14. Протереть держатель для сетевого кабеля.

15. С помощью удлинительной трубки закрыть замок для технического обслуживания.

Уход за принадлежностями

(Принадлежности – в зависимости от комплекта поставки)

Примечание

Салфетки из микрофибры не подходят для сушки в сушильной машине.

Примечание

При стирке ткани соблюдать указания на этикетке по уходу за изделиями. Чтобы ткань хорошо впитывала грязь, не использовать средства для полоскания.

1. Ткань для мытья пола и чехлы стирать в машине при температуре не выше 60 °С.

Помощь при неисправностях

Зачастую неисправности имеют простые причины, поэтому с помощью следующего обзора их можно устранить самостоятельно. В случае сомнения или возникновения не описанных здесь неисправностей следует обращаться в авторизованную сервисную службу.

⚠ ПРЕДУПРЕЖДЕНИЕ

Опасность удара током и получения ожогов
Устранять неисправности на подключенном к электрической сети или разогретом устройстве опасно.

Вынуть сетевой штекер.

Дать устройству остыть.

Ограниченное количество пара

В паровом резервуаре образовалась накипь.

● Удалить накипь из парового резервуара.

Светодиодная лампа быстро мигает красным светом, раздается звуковой сигнал

В баке для воды отсутствует вода.

● Наполнить бак для воды.

Невозможно нажать рычаг подачи пара

Рычаг подачи пара заблокирован защитой от детей.

● Сдвинуть блокировку от детей вперед.

Рычаг подачи пара разблокирован.

Долгое время нагревания

В паровом резервуаре образовалась накипь.

● Удалить накипь из парового резервуара.

Значительный выброс воды

В паровом резервуаре образовалась накипь.

● Удалить накипь из парового резервуара.

Технические характеристики

SC 4 Deluxe

Электрическое подключение

Напряжение	V	220 - 240
Фаза	~	1
Частота	Гц	50
Степень защиты		IPX4
Класс защиты		I

Данные производительности устройства

Мощность нагрева	Вт	2250
Максимальное рабочее давление	МПа	0,4

SC 4 Deluxe

Время нагрева	Минуты	3
Длительная обработка паром	г/мин	60
Максимальный паровой удар	г/мин	150
Заправочный объем		
Бак для воды	л	1,3
Паровой резервуар	л	0,5
Размеры и вес		
Вес (без принадлежностей)	кг	5,6
Длина	мм	400
Ширина	мм	270
ТЗ	мм	300

Сохраняется право на внесение технических изменений.

Зміст

Загальні вказівки.....	139
Використання за призначенням	139
Охорона довкілля	139
Приладдя та запасні деталі	140
Комплект поставки	140
Гарантія	140
Запобіжні пристрої.....	140
Опис пристрою	140
Монтаж	141
Експлуатація	141
Важливі вказівки щодо використання	142
Застосування оснащення.....	143
Догляд та технічне обслуговування	144
Допомога в разі несправностей.....	145
Технічні характеристики	145

Загальні вказівки



Перед першим використанням пристрою ознайомитись з цією оригінальною інструкцією з експлуатації та вказівками з техніки безпеки, що додаються. Діяти відповідно до них. Зберігати обидві брошури для подальшого використання або для наступного власника.

Використання за призначенням

Пристрій призначений тільки для застосування в домашньому господарстві. Пристрій призначений для чищення паром і може використовуватись із придатним приладдям, у порядку, описаному в цій інструкції з експлуатації. Мийні засоби не потрібні. Слід дотримуватись вказівок із техніки безпеки.

Охорона довкілля



Пакувальні матеріали придатні до вторинної переробки. Упаковку необхідно утилізувати без шкоди для довкілля.



Електричні та електронні пристрої містять цінні матеріали, які придатні до вторинної переробки, і часто компоненти, як-от батареї, акумулятори чи мастило, які у разі неправильного поводження з ними або неправильної утилізації можуть створити потенційну небезпеку для здоров'я людини та довкілля. Однак

ці компоненти необхідні для належної експлуатації пристрою. Пристрої, позначені цим символом, забороняється утилізувати разом із побутовим сміттям.

Вказівки щодо компонентів (REACH)

Актуальні відомості про компоненти наведені на сайті: www.kaercher.de/REACH

Приладдя та запасні деталі

Слід використовувати лише оригінальне приладдя та оригінальні запасні частини, тому що саме вони гарантують безпечну та безперебійну експлуатацію пристрою.

Інформація щодо приладдя та запасних частин міститься на сайті www.kaercher.com.

Комплект поставки

Комплектація пристрою зазначена на упаковці. Під час розпакування пристрою перевірити комплектацію. У разі нестачі приладдя або ушкоджень, отриманих під час транспортування, слід повідомити про це торговельну організацію, яка продала пристрій.

Гарантія

У кожній країні діють відповідні гарантійні умови, встановлені уповноваженою організацією збуту нашої продукції в цій країні. Можливі несправності пристрою протягом гарантійного строку ми усуваємо безкоштовно, якщо причина несправності полягає в дефектах матеріалів або виробничому браку. У разі виникнення претензій протягом гарантійного строку прохання звертатися, маючи при собі чек про покупку, до торговельної організації, що продала продукт, або до найближчої уповноваженої служби сервісного обслуговування.

(Адреси див. на звороті)



Запобіжні пристрої

⚠ ОБЕРЕЖНО

Відсутні або змінені запобіжні пристрої
Запобіжні пристрої призначені для вашого захисту. Забороняється змінювати запобіжні пристрої чи нехтувати ними.

Символи на пристрої

(Залежно від типу пристрою)

	Небезпека опіків! Поверхня пристрою під час роботи сильно нагрівається
	Небезпека опіку паром
	Прочитати інструкцію з експлуатації

Регулятор тиску

Регулятор тиску підтримує тиск у паровому резервуарі під час експлуатації по можливості постійним. Нагрівання у разі досягнення максимального робочого тиску в паровому резервуарі вимикається та знову вимикається у разі падіння тиску в паровому резервуарі внаслідок відбору пари.

Захисний термостат

Захисний термостат запобігає перегріванню пристрою. Якщо регулятор тиску та термостат парового резервуара вийшли із ладу і пристрій перегрівся, то пристрій вимикається за допомогою захисного термостату. Для повернення захисного термостату у вихідне положення необхідно звернутися до авторизованої сервісної служби KÄRCHER.

Термостат парового резервуара

У разі несправності термостат парового резервуара відключає нагрівання, наприклад, якщо в резервуарі немає води і температура в ньому зростає. Після наливання води пристрій знов готовий до експлуатації.

Затвор інспекційного отвору

Затвор інспекційного отвору замикає паровий резервуар від тиску пари, що утворюється. Затвор інспекційного отвору одночасно є клапаном обмеження тиску. Якщо регулятор тиску виявився несправним, а тиск пари у паровому резервуарі зростає, то відкривається клапан обмеження тиску і пара виходить назовні через затвор інспекційного отвору.

Перед повторним вводом пристрою в експлуатацію слід звернутися до авторизованої сервісної служби KÄRCHER.

Опис пристрою

У цій інструкції з експлуатації описано максимальну комплектацію. Комплект поставки відрізняється залежно від моделі, див. упаковку.

Рисунки див. на сторінці з зображеннями.

Малюнок А

- 1 Світлодіодні індикатори
- 2 Перемикач
- 3 Відсік для приладдя
- 4 Ручка для перенесення
- 5 Бак для води
- 6 Мережевий кабель зі штепсельною вилкою
- 7 Індикація – положення OFF (ВИМК.)
- 8 Мінімальний рівень потужності пари
- 9 Середній рівень потужності пари
- 10 Максимальний рівень потужності пари
- 11 Затвор інспекційного отвору
- 12 Паркувальне кріплення насадки для підлоги
- 13 Напрямний ролик
- 14 Паровий пістолет
- 15 Важіль подачі пари
- 16 Кнопка розблокування
- 17 Блокування кнопок від дітей
- 18 Паровий шланг
- 19 Форсунка з точковим струменем
- 20 Кругла щітка маленька

- ②1 **Кругла щітка велика
- ②2 **Силове сопло
- ②3 Щітка для швів
- ②4 Ручна насадка
- ②5 Чохол з мікрофібри для ручної насадки
- ②6 Подовжувальні трубки (2 шт.)
- ②7 Кнопка розблокування
- ②8 Насадка для підлоги
- ②9 З'єднання-липучка
- ③0 Ганчірка з мікрофібри для підлоги (1 шт.)
- ③1 **Ганчірка для підлоги з мікрофібри (2 шт.)
- ③2 **Розгладжувач килимів
- ③3 Засіб для видалення накипу

**Опція

Монтаж

Встановлення приладдя

1. Відкритий кінець приладдя встановити на паровий пістолет і насувати, доки кнопка розблокування парового пістолета не зафіксується.
Малюнок F
2. Відкритий кінець приладдя встановити на форсунку з точковим струменем.
Малюнок G
3. Під'єднати подовжувальні трубки до парового пістолета.
 - a Насунути 1-у подовжувальну трубку на паровий пістолет, доки кнопка розблокування парового пістолета не зафіксується. З'єднувальну трубку під'єднано.
 - b Насунути 2-у подовжувальну трубку на 1-у подовжувальну трубку. З'єднувальні трубки під'єднано.
4. Приладдя та/або насадку для підлоги встановити на вільний кінець подовжувальної трубки.
Малюнок I
Приладдя під'єднано.

Від'єднання приладдя

1. Відсунути назад захист від дітей. Важіль подачі пари заблоковано.
2. Натиснути кнопку розблокування та роз'єднати деталі.
Малюнок M

Експлуатація

Наливання води

Для наповнення водою можна зняти бак для води або наповнювати його водою безпосередньо на пристрої.

УВАГА

Пошкодження пристрою

У разі використання води неналежної якості може статися засмічення форсунки та пошкодження індикатора рівня води.

Не наливати лише дистильовану воду.
Використовувати не більше 50 % дистильованої води, змішаної з водопровідною водою.
Не заливати конденсаційну воду із сушильної машини.
Не заливати зібрану дощову воду.
Забороняється додавати у воду миючі засоби чи інші добавки (наприклад, ароматизатори).

Знімання бака для води з метою наповнення

1. Потягнути бак для води вертикально угору.
Малюнок B
2. Наповнити бак для води водопровідною водою або сумішшю водопровідної води з максимум 50 % дистильованої води, тримаючи його вертикально.
3. Вставити бак для води та натиснути на нього вниз до фіксації.

Наповнення бака для води безпосередньо на пристрої

1. Через отвір бака для наливання води залити водопровідну воду чи суміш водопровідної води з максимум 50 % дистильованої води.
Малюнок C

Увімкнення пристрою

Вказівка

Якщо в паровому резервуарі води немає або занадто мало, то починає працювати водяний насос, який подає воду з баку для води в паровий резервуар. Процес наповнення може тривати кілька хвилин.

Вказівка

Кожні 60 секунд пристрій короткочасно закриває клапан, при цьому чути тихе клацання. Закривання запобігає заклинюванню клапана. Випуск пари завдяки цьому не порушується.

1. Поставити пристрій на тверду поверхню.
2. Вставити штепсельну вилку в розетку.
3. Повернути перемикач із положення OFF (ВИМК.) у зону налаштування пари.

Малюнок D

Світлодіодна панель світиться червоним і повільно гасне.

4. Приблизно через 3 хвилини світлодіодний індикатор почне постійно світитися зеленим. Пристрій готовий до використання.

Малюнок E



5. Натиснути важіль подачі пари.

Малюнок F

Виходить пара.

Регулювання кількості пари

Регулювання кількості пари здійснюється за допомогою перемикача кількості пари. Перемикач має три положення.

	Максимальна кількість пари
	Середня кількість пари
	Мінімальна кількість пари

1. Встановити перемикач кількості пари у необхідне положення.
2. Натиснути важіль подачі пари.
3. Перед очищенням спрямувати паровий пістолет на ганчірку, поки подача пари не стане рівномірною.

Доливання води

Якщо води в баку недостатньо, світлодіодний індикатор швидко блимає червоним і лунає звуковий сигнал.

Вказівка

Водяний насос заповнює паровий резервуар через певні проміжки часу. Якщо заповнення успішне, світлодіодний індикатор швидко блимає червоним.

Вказівка

Якщо в паровому резервуарі води немає або занадто мало, то починає працювати водяний насос, який подає воду з баку для води в паровий резервуар. Процес наповнення може тривати кілька хвилин.

УВАГА

Пошкодження пристрою

У разі використання води неналежної якості може статися засмічення форсунок та пошкодження індикатора рівня води.

Не наливати лише дистильовану воду.

Використовувати не більше 50 % дистильованої води, змішаної з водопровідною водою.

Не заливати конденсаційну воду із сушильної машини.

Не заливати зібрану дощову воду.

Забароняється додавати у воду миючі засоби чи інші добавки (наприклад, ароматизатори).

1. Наповнити бак для води водопровідною водою або сумішшю водопровідної води з максимум 50 % дистильованої води.
Пристрій готовий до використання.

Вимкнення пристрою

1. Встановити вимикач пристрою в положення «OFF».
Малюнок L
Пристрій вимкнено.
2. Відсунути назад захист від дітей.
Важіль подачі пари заблоковано.
3. Витягнути штепсельну вилку з розетки.
4. Спорожнити бак для води.

Промивання парового резервуара

Промивати паровий резервуар приладу після кожного десятого заповнення бака.

1. Вимкнути пристрій, див. главу *Вимкнення пристрою*.
2. Дати пристрою охолонути.
3. Спорожнити бак для води.
4. Дістати приладдя з відсіку.
5. Відкрити заглушку для технічного обслуговування. Для цього вставити кінець подовжувальної трубки в затвор інспекційного отвору, зафіксувати її в напрямній та нагвинтити.

Малюнок Q

6. Наповнити паровий резервуар водою і енергійно розкочати його вперед-назад. Це допоможе вивільнити залишки накипу, що відклались на дні парового резервуара.
7. Повністю злити воду з парового резервуара.

Малюнок R

Зберігання пристрою

1. Вставити подовжувальні трубки у великі тримачі для приладдя.
2. Встановити ручну насадку й точкове сопло на кожну подовжувальну трубку.
3. Закріпити велику круглу щітку на точковому соплі.
4. Встановити насадку для підлоги в паркувальне кріплення.
Малюнок N
5. Змотати кабель і покласти його у відсік для приладдя.
Малюнок P
6. Змотати паровий шланг і покласти його у відсік для приладдя.
Малюнок O
7. Покласти маленьку круглу щітку та щітку для швів у відсік для приладдя.
8. Зберігати пристрій у сухому місці, захищеному від морозу.

Важливі вказівки щодо використання

Очищення поверхні підлоги

Ми рекомендуємо перед використанням пристрою очистити підлогу віником або пилососом. Це дозволить видалити з неї бруд і вільні частки речовин ще до очищення парою.

Відновлення зовнішнього вигляду тканин

Перед обробкою за допомогою пристрою завжди слід перевіряти стійкість тканин на непомітній ділянці: обробити тканину парою, дати висохнути, а потім перевірити на предмет зміни кольору чи форми.

Очищення поверхонь із лакофарбовим або іншим покриттям

УВАГА

Пошкоджені поверхні

Пара може розчиняти віск, меблеву політуру, синтетичні покриття та фарби, а також наклейки на кромках.

Не направляти пару на клеєні кромки, оскільки це може призвести до пошкодження наклейок.

Не використовувати пристрій для очищення нелакованих дерев'яних або паркетних підлог.

Не використовувати пристрій для очищення поверхонь із лакофарбовим або синтетичним покриттям, наприклад меблі для кухонь і віталень, дверей або паркету.

1. Щоб очистити такі поверхні, слід подати невелику кількість пари на тканину, а тоді протерти нею потрібні поверхні.

Очищення скла

УВАГА

Бій скла та пошкодження поверхонь

Пара може пошкодити лаковані ділянки віконної рами, а за низьких температур навколишнього середовища може призвести до напруги на поверхні віконного скла і тим самим спричинити його розбивання.

Не направляти пару на лаковані ділянки віконної рами.

За низьких температур зовнішнього середовища нагріти віконне скло, злегка обробивши парою всю його поверхню.

- Очистити поверхню вікна за допомогою ручної форсунки та чохла. Витерти воду зі скла за допомогою пристрою для витирання вікон або насухо витерти ганчіркою.

Застосування оснащення

Паровий пістолет

Паровий пістолет можна використовувати для виконання зазначених нижче завдань без приладдя:

- Для усунення легких зморшок на одязі, що висить: обробити одяг парою з відстані 10–20 см.
- Для витирання вологої пилю: подати невелику кількість пари на ганчірку і протерти нею меблі.

Форсунка з точковим струменем

Форсунка з точковим струменем призначена для очищення важкодоступних зон, стиків, арматури, зливних труб, умивальників, туалетів, жалюзі та нагрівальних елементів. Чим ближче форсунка з точковим струменем знаходиться до забрудненого місця, тим вищою є ефективність очищення, оскільки на виході з форсунки температура та кількість пари є максимальними. Сильні відкладення вапна перед очищенням парою можна обробити за допомогою придатного миючого засобу. Залишити миючий засіб на поверхні приблизно на 5 хвилин, а потім видалити його парою.

1. Установити форсунку з точковим струменем на паровий пістолет.

Малюнок F

Кругла щітка (маленька)

Маленька кругла щітка призначена для очищення стійких забруднень. Вона допомагає легше видалити стійкі забруднення.

УВАГА

Пошкоджені поверхні

Щітка може подрятати чутливі поверхні.

Не підходить для очищення чутливих поверхонь.

1. Встановити маленьку круглу щітку на форсунку з точковим струменем.

Малюнок G

Кругла щітка велика

Велика кругла щітка призначена для очищення великих округлих поверхонь, наприклад умивальників, душових, ванн, кухонних мийок тощо.

УВАГА

Пошкоджені поверхні

Щітка може подрятати чутливі поверхні.

Не підходить для очищення чутливих поверхонь.

1. Закріпити велику круглу щітку на точковому соплі.

Малюнок G

Силове сопло

Силове сопло підходить для очищення стійких забруднень і продування кутів, швів тощо.

1. Силове сопло встановлювати на точкове сопло, що підходить для круглої щітки.

Малюнок G

Щітка для швів

1. Щітка для швів використовується для очищення вузьких щілин, наприклад, між віконними нішами і ручками в стіні.

Малюнок G

Ручна насадка

Ручна насадка призначена для очищення невеликих поверхонь, що миються, душових кабін і дзеркал.

1. Встановити ручну насадку відповідно до форсунки з точковим струменем на паровий пістолет.

Малюнок F

2. Натягнути на ручну насадку чохол.

Насадка для підлоги

Насадка для підлоги призначена для очищення покриттів стін і підлоги, що миються (наприклад, кам'яної підлоги, кахлів і підлоги з ПВХ).

УВАГА

Пошкодження внаслідок впливу пари

Висока температура та волога можуть призводити до пошкодження.

Перед використанням слід перевірити термостійкість і стійкість до пари на малоповерхній ділянці з найменшою кількістю пари.

Вказівка

Залишки мийного засобу або емульсійні засоби для догляду на поверхні, що очищається, під час очищення парою можуть призводити до утворення розводів, які, втім, зникають після багаторазового використання.

Ми рекомендуємо перед використанням пристрою очистити підлогу віником або пилососом. Це дозволить видалити з неї бруд і вільні частки речовин ще до очищення парою. На сильно забруднених поверхнях працювати повільно, дозволяючи парі довше контактувати з поверхнею.

1. Під'єднати подовжувальні трубки до парового пістолета.

Малюнок H

2. Установити насадку для підлоги на подовжувальну трубку.

Малюнок I

3. Закріпити ганчірку для підлоги на насадці для підлоги.

a Покласти ганчірку для підлоги на підлогу застілками вгору.

b Поставити насадку для підлоги на ганчірку, злегка притискаючи.

Малюнок J

Ганчірка для підлоги сама зафіксується на насадці завдяки застібкам.

Знімання ганчірки для підлоги

1. Поставити ногу на язичок ганчірки для підлоги і підняти насадку для підлоги.

Малюнок J

Вказівка

Спочатку застібка-липучка ганчірки для підлоги ще дуже міцна і ганчірку важко зняти з насадки.

Після багаторазового використання та прання ганчірки вона легко знімається з насадки і досягає оптимального зусилля скріплення.

Розміщення насадки для підлоги на зберігання

1. Під час перерви в роботі вставляти насадку для підлоги в паркувальне кріплення.

Малюнок N

Розгладжувач килимів

За допомогою розгладжувача килимів можна покращувати зовнішній вигляд килимів.

УВАГА

Пошкодження килима та розгладжувача килимів

Забруднення розгладжувача килимів, а також висока температура та насиченість вологою можуть призвести до пошкодження килима. Крім того, перед користуванням слід перевірити термостійкість килима і вплив на нього вологи на малопомітній ділянці з найменшою кількістю пари. Дотримуватись інструкцій із чищення, наведених виробником килима.

Переконатися, що перед використанням розгладжувача килимів килим було очищено за допомогою пилососа й було видалено плями. Перед використанням і після перерв в експлуатації слід шляхом випаровування видалити у злив (без тканини для підлоги і з додатковим обладнанням) можливі скупчення води (конденсат) у пристрій. Розгладжувач килимів використовувати лише з тканиною для підлоги на насадці для підлоги. У разі використання розгладжувача килимів застосовувати лише низький рівень потужності очищення парою.

Не направляти пару протягом тривалого часу на одне місце (не довше 5 секунд), щоб уникнути сильного зволоження й ризику пошкодження під дією високої температури.

Не використовувати розгладжувач килимів на килимах із високим ворсом.

Кріплення розгладжувача килимів на насадці для підлоги

1. Кріплення тканини для підлоги на насадці для підлоги, див. главу Насадка для підлоги. **Малюнок J**
2. Легким натисканням ввести і зафіксувати насадку для підлоги в розгладжувач килимів. **Малюнок K**
3. Розпочати очищення килима.

Знімання розгладжувача килимів з насадки для підлоги

⚠ ОБЕРЕЖНО

Опіки ніг

Під час обробки парою розгладжувач килимів може нагріватися.

Не використовувати й не знімати розгладжувач килимів босоніж або у відкритих сандалях. Використовувати й знімати розгладжувач килимів лише у придатному взутті.

1. Натиснути на язичок розгладжувача килимів кінчиком міцного взуття.
2. Підняти насадку для підлоги. **Малюнок K**

Догляд та технічне обслуговування

Видалення накипу з парового резервуара

Вказівка

Оскільки у пристрої відкладається накип, ми рекомендуємо після певної кількості заповнень бака для води (ЗБ = заповнення бака), як зазначено в таблиці, видалити накип із пристрою.

Діапазон твердості	°dH	ммоль/л	ЗБ	
I	м'яка	0-7	0-1,3	100
II	середня	7-14	1,3-2,5	90
III	тверда	14-21	2,5-3,8	75
IV	дуже тверда	>21	>3,8	50

Вказівка

Отримати довідку про твердість водопровідної води можна у водогосподарському відомстві або в міських комунальних службах.

УВАГА

Пошкоджені поверхні

Розчин для видалення накипу може зруйнувати чутливі поверхні.

Наповнювати та спорожнювати пристрій обережно.

1. Вимкнути пристрій, див. главу Вимкнення пристрою.
2. Дати пристрою охолонути.
3. Спорожнити бак для води.
4. Дістати приладдя з відсіку.
5. Відкрити заглушку для технічного обслуговування. Для цього вставити кінець подовжувальної трубки в затвор інспекційного отвору, зафіксувати її в напрямній та нагвинтити. **Малюнок Q**
6. Повністю злити воду з парового резервуара. **Малюнок R**

УВАГА

Пошкодження пристрою засобом для видалення накипу

Використання непридатного засобу для видалення накипу, а також його неправильне дозування можуть призводити до пошкодження пристрою. Використовувати виключно засіб для видалення накипу KÄRCHER.

Додавати 1 дозатор засобу на 0,5 л води.

7. Використовувати розчин для видалення накипу відповідно до інструкцій.
8. Залити розчин для видалення накипу в паровий резервуар. Не закривати паровий резервуар.
9. Залишити розчин для видалення накипу приблизно на 8 годин для дії.
10. Повністю злити розчин для видалення накипу з парового резервуара.
11. Якщо потрібно, повторити процес видалення накипу.
12. Промити паровий резервуар 2 або 3 рази холодною водою, щоб видалити залишки розчину для видалення накипу.
13. Повністю злити воду з парового резервуара. **Малюнок R**
14. Просушити кріплення мережевого кабелю.
15. Пригвинтити заглушку для технічного обслуговування до подовжувальної труби.

Догляд за приладдям

(Приладдя — залежно від комплекту поставки)

Вказівка

Ганчірки з мікрофібри не підходять для сушіння в сушиарці.

Вказівка

Для прання тканин дотримуватися вказівок на етикетці. Не використовувати кондиціонер для тканин, щоб тканини були здатні добре збирати бруд.

1. Тканини для підлоги та чохла прати у пральній машині за температури не вище 60 °С.

Допомога в разі несправностей

Несправності часто мають просту причину, яку можна усунути самостійно за допомогою інструкцій, наведених нижче. За наявності сумнівів або в разі неназваних несправностей слід звертатися до авторизованої сервісної служби.

⚠ ПОПЕРЕДЖЕННЯ

Небезпека ураження електричним струмом і отримання опіків

Доки пристрій під'єднаний до електричної мережі або ще не охолонув, приступати до усунення несправностей небезпечно.

Вийняти штепсельну вилку.

Дати пристрою охолонути.

Обмежена кількість пари

Накип у паровому резервуарі.

- Видалити накип з парового резервуара.

Світлодіодний індикатор швидко блимає червоним і лунає звуковий сигнал

У баці немає води.

- Наповнити бак для води.

Важіль подачі пари більше не натискається

Важіль подачі пари заблокований захистом від дітей.

- Посунути захист від дітей уперед.
Важіль подачі пари розблоковано.

Тривале нагрівання

Накип у паровому резервуарі.

- Видалити накип із парового резервуара.

Великий вихід води

Накип у паровому резервуарі.

- Видалити накип із парового резервуара.

Технічні характеристики

SC 4 Deluxe

Електричне підключення

Напруга	V	220 - 240
Фаза	~	1
Частота	Гц	50
Ступінь захисту		IPX4
Клас захисту		I

Параметри робочих характеристик

Теплова потужність	Вт	2250
Максимальний робочий тиск	МПа	0,4
Час нагрівання	хвилини	3
Тривала обробка паром	г/хв	60
Максимальний паровий імпульс	г/хв	150

Об'єм заповнення

Бак для води	л	1,3
Паровий резервуар	л	0,5

Розміри та маси

Маса (без приладдя)	кг	5,6
Довжина	мм	400
Ширина	мм	270
Висота	мм	300

Зберігається право на внесення технічних змін.

Мазмұны

Жалпы нұсқаулар	145
Бұйымды мақсатына сәйкес қолдану.....	145
Қоршаған ортаны қорғау	145
Керек-жарақ және қосалқы бөлшектер	145
Жеткізілім жинағы	146
Кепілдік	146
Қорғаныс құрал-жабдықтары	146
Құрылғының сипаттамасы	146
Орнату	147
Пайдалану.....	147
Қолдануға арналған маңызды ескертулер	148
Қондырмаларды қолдану	148
Күтім және техникалық қызмет көрсету	150
Ақаулар кезіндегі көмек.....	150
Техникалық мағлұматтар	151

Жалпы нұсқаулар



Құрылғыны алғаш рет қолданбас бұрын, осы пайдалану жөніндегі түпнұсқа нұсқаулық пен берілген қауіпсіздік жөніндегі нұсқауларды оқып шығыңыз. Оларға сай әрекет етіңіз.

Екі кітапшаны да әрі қарай пайдалану немесе келесі иесі үшін сақтап қойыңыз.

Бұйымды мақсатына сәйкес қолдану

Бұйымды үй шаруашылығында ғана қолданыңыз.

Құрал буды тазартуға арналған және оны осы нұсқаулықта сипатталғандай сәйкес толымдаушылармен қолдануға болады. Тазартқыш құралдар қажет емес. Қауіпсіздік техникасы бойынша нұсқауларды орындаңыз.

Қоршаған ортаны қорғау



Орауыш материалдарын утилизациялауға болады. Орауыштарды қоршаған ортаға қауіпсіз түрде утилизациялаңыз.



Электрлік және электрондық бұйымдардың құрамында қате қолдану немесе утилизациялау нәтижесінде адам денсаулығына және қоршаған ортаға қауіп

төндіруі ықтимал, құнды қайта өңделмелі материалдар және батареялар, аккумуляторлар немесе май сияқты бөлшектер жиі кездеседі. Алайда, аталмыш бөлшектер бұйымды тиісінше пайдалану үшін қажет болады. Осы таңбамен белгіленген құрылғыларды үй қоқыстарымен бірге тастауға болмайды.

Құрамдағы заттар бойынша нұсқаулар (REACH)

Бұйымның құрамындағы заттар туралы соңғы мәліметтерді мына мекенжай бойынша табуға болады: www.kaercher.de/REACH

Керек-жарақ және қосалқы бөлшектер

Тек түпнұсқалы керек-жарақ немесе қосалқы бөлшектерді пайдаланыңыз, себебі ол құралдың қауіпсіз және апатсыз жұмыс істеуіне кепілдік болады.

Керек-жарақтар мен қосалқы бөлшектер туралы ақпарат www.kaercher.com веб-сайтында қолжетімді.

Жеткізілім жинағы

Бұйымның жеткізілім жинағы орауыштың үстінде көрсетілген. Бұйымды орауыштан шығарғанда жинақтың толықтығын тексеріп шығыңыз. Керек-жарақтар жетіспеген немесе тасымалдау кезінде зақымдар тиген жағдайда, дилеріңізге хабарласыңыз.

Кепілдік

Әр елде жергілікті дистрибьюторлар берген кепілдік шарттары қолданылады. Бұйымда материалдық немесе өндірістік ақаулар анықталған жағдайда, ықтимал ақауларды кепілдік мерзімі ішінде ақысыз жөндейміз. Кепілдік мерзіміне наразылықтарыңыз болса, бұйымды сатқан сауда мекемесіне немесе жақындағы өкілетті қызмет көрсету орнына түбіртеккі көрсетіп хабарласыңыз. (Мекенжайымыз артқы бетте)

Өндірілген күні көрсетілген түр кестесінде шифрланған.

Жеке сандардың мағынасы келесідей болады:

Мысалы: 30190

- 3 Өндірілген жылы
- 0 Өндірілген ғасыры
- 1 Өндірілген онжылдық
- 9 Өндірілген айының екінші саны
- 0 Өндірілген айының бірінші саны

Сонымен бұл мысалда 30190 коды 09 / (2) 013 өндірілген күнін білдіреді.

Қорғаныс құрал-жабдықтары

⚠ АБАЙЛАҢЫЗ



Жоқ немесе өзгертілген қорғаныс құрал-жабдықтары

Қорғаныс құрылғысы сіздің қауіпсіздігіңізге арналған.

Қорғаныс құрылғысын ешқашан өзгертпеңіз немесе ажыратпаңыз.

Құрылғыдағы белгілер

(Құрылғы түріне байланысты)

	Күю қаупі бар, жұмыс кезінде құрылғының беті қызады
	Будан күю қаупі бар
	Пайдалану нұсқаулығын оқып шығыңыз

Қысым реттегіші

Жұмыс кезінде қысым реттегіші бу қазанындағы қысымды мүмкіндігінше тұрақты ұстайды. Бу қазанында максималды жұмыс қысымына жеткен кезде, қыздыру өшіріледі, ал бу тару кезінде қысым төмен түскен кезде қайта қосылады.

Сақтандырғыш термостат

Сақтандырғыш термостат құрылғының қызып кетуінің алдын алады. Қысым реттегіші мен қазан термостаты істен шыққан және құрылғы қызып кететін жағдайда, сақтандырғыш термостат

құрылғыны өшіреді. Сақтандырғыш термостатты өшіру үшін, KÄRCHER өкілетті сервистік қызметіне жүгініңіз.

Қазан термостаты

Мысалы, бу қазанында су жоқ болса және бу қазанындағы температура артатын болса, ақаулық туындаған жағдайда, қазан термостаты қыздыруды өшіреді.

Су қосылған бойда, құрылғы қайтадан пайдалануға дайын болады.

Технологиялық бітеуіш

Технологиялық бітеуіш бу қазанын артатын қысымнан бітейді. Технологиялық бітеуіш бір уақытта сақтандырғыш клапан болып та табылады. Қысымды реттегіш істен шыққан және бу қазанындағы қысым артатын болса, сақтандырғыш клапан ашылып, бу технологиялық бітеуіш арқылы сыртқа шығарылады.

Құрылғыны қайта іске қосу алдында KÄRCHER сервистік орталығымен кеңесіңіз.

Құрылғының сипаттамасы

Осы нұсқаулықта құрылғының максимал жабдықталуы сипатталған. Үлгісіне байланысты жеткізу жиынтығында айырмашылықтар бар, қаптаманы қараңыз.

Суреттер үшін графикалық бетті қараңыз.

Сурет А

- ① Жарықдиодтық шамдар
- ② Ауыстырып-қосқыш
- ③ Қондырмаларға арналған жәшік
- ④ Жылжытуға арналған сап
- ⑤ Су бағы
- ⑥ Желілік істікшесі бар желілік байланыстырғыш кабель
- ⑦ Индикатор – ӨШІРУЛІ күйі
- ⑧ Будың минимал сатысы
- ⑨ Будың ортаңғы сатысы
- ⑩ Будың максимал сатысы
- ⑪ Қызмет көрсетуге арналған қақпақ
- ⑫ Еден саптамасын тұраққа қою тұтқышы
- ⑬ Бағыттауыш шығыршық
- ⑭ Бу тапаншасы
- ⑮ Бу тетігі
- ⑯ Құлыптан шығару түймесі
- ⑰ Балалардан қорғау
- ⑱ Бу беруге арналған шланг
- ⑲ Нүктелік шүмек
- ⑳ Кішкентай дөңгелек шөтке
- ㉑ ** Үлкен дөңгелек шөтке
- ㉒ ** Турбо қондырма
- ㉓ Тегістеу шөткесі
- ㉔ Қол қондырмасы

- 25) Қол қондырмасына арналған микроталшықтан жасалған қабықша
- 26) Ұзартқыш түтіктер (2 дана)
- 27) Құлыптан шығару түймесі
- 28) Еден саптамасы
- 29) Жабысқыш
- 30) Микроталшықтан жасалған еден шүберегі (1 дана)
- 31) ** Микроталшықтан жасалған еден шүберегі (2 дана)
- 32) ** Кілем төсемелеріне арналған қондырма
- 33) қақтан тазартқыш

**Қосымша

Орнату

Қондырғыларды монтаждау

1. Құрамдас бөліктерінің бос ұшын бу тапаншасының құлпын ашу түймесі жабылғанша бу тапаншасына бұрап салыңыз.
Сурет F
 2. Қондырманың ашық шетін нүктелік шүмекке кигізіңіз.
Сурет G
 3. Ұзартқыш түтіктерді бу тапаншасымен байланыстырыңыз.
 - a 1-ші Ұзартқыш түтікті бу тапаншасының құлпын ашу түймесі сырт етіп жабылғанша бу тапаншасына бұрап салыңыз. Байланыстырғыш түтік жалғанған.
 - b 2-ші Ұзартқыш түтікті 1-ші ұзартқыш түтікке кигізіңіз. Байланыстырғыш түтіктер жалғанған.
- Сурет H**
4. Қондырманы және/немесе еден саптамасын ұзартқыш түтіктің бос шетіне кигізіңіз.
Сурет I
Қондырма жалғанған.

Қондырманы ажыратыңыз

1. Балалардан қорғау құлпын артқа сырғытыңыз. Бу тетігі құлыпталған.
2. Құлыптан шығару түймесін басып, бөлшектерін ажыратыңыз.
Сурет M

Пайдалану

Су құйыңыз

Су багін толтыру үшін кез келген уақытта шешіп алуға және тікелей құрылғыға орнатылған күйде сумен толтыруға болады.

НАЗАР АУДАРЫҢИЗ

Құрылғыны зақымдау

Сәйкес келмейтін судың бүріккіштерін бітеп, су деңгейі индикаторын зақымдауы мүмкін. Таза дистилденген су құймаңыз. Құбыр суымен араластырылған макс. 50 % дистилденген суды пайдаланыңыз.

Киімді кептіргіштегі конденсатты суды пайдаланбаңыз.

Жиналған жаңбыр суын қолданбаңыз.

Құрылғыға тазалау құралын немесе басқа қоспа (мыс., хош иістендіргіш) құймаңыз.

Толтыру үшін су багін алыңыз

1. Су багін тігінен жоғары қарай тартып алыңыз.
Сурет B
2. Су багін тігінен құбыр суымен немесе құбыр суы мен 50 %-дан аспайтын дистилденген су қоспасымен толтырыңыз.
3. Су багін орнатып, сырт еткен дыбыс шыққанша төмен басыңыз.

Су багін тікелей құрылғыда толтыру

1. Құбыр суын немесе құбыр суы мен 50 %-дан аспайтын дистилденген су қоспасын ыдыстан су багының құю саңылауына құйыңыз.
Сурет C

Құрылғыны қосу

Нұсқау

Бу қазанында су болмаса немесе тым аз болса, су сорғысы түсіріліп, бу қазанына су багінің суын береді. Толтыру процесі бірнеше минутқа созылуы мүмкін.

Нұсқау

Әрбір 60 секундта құрылғы қысқа мерзімге клапанын жабады, бұл кезде жеңіл сырт еткен дыбыс естіледі. Жабу клапанның құлыпталуының алдын алады. Бұл бу шығарылуына әсер етпейді.

1. Құрылғыны тұрақты тірекке орналастырыңыз.
2. Желі істікшесінің ашасын розеткаға салыңыз.
3. Ауыстырып-қосқышты OFF күйінен бу параметрлерін реттеу аймағына аударыңыз.

Сурет D

Жарықдиодтық жолақ қызыл түспен жанады және баяу сөнеді.

4. Шамамен 3 минуттан кейін жарықдиодтық шам тұрақты жасыл түспен жанады. Құрылғы пайдалануға дайын.

Сурет E

Бу тетігін басыңыз.

Сурет F

Бу шығады.

Бу мөлшерін реттеу

Шығатын бу мөлшері бу мөлшеріне арналған ауыстырып-қосқышпен реттеледі. Ауыстырып-қосқыштың үш қалпы бар.

	Максимал бу мөлшері
	Орташа бу мөлшері
	Минимал бу мөлшері

1. Бу мөлшеріне арналған ауыстырып-қосқышты қажетті бу мөлшеріне орнатыңыз.
2. Бу тетігін басыңыз.
3. Тазалау алдында бу тапаншасын шүберекке бағыттап, бұдың тегіс шыққанын күтіңіз.

Суды толтырыңыз

Егер бактағы су жеткіліксіз болса, жарықдиодтық шам қызыл түспен тез жыпылықтайды және дыбыстық сигнал естіледі.

Нұсқау

Су сарғысы бу қазанын аралық режимде толтырады. Егер толтыру сәтті орындалса, жарықдиодтық шам қызыл түспен тез жыпылықтайды.

Нұсқау

Бу қазанында су болмаса немесе тым аз болса, су сарғысы түсіріліп, бу қазанына су багінің суын береді. Толтыру процесі бірнеше минутқа созылуы мүмкін.

НАЗАР АУДАРЫҢЫЗ

Құрылғыны зақымдау

Сәйкес келмейтін судың бүріккіштерін бітел, су деңгейі индикаторын зақымдауы мүмкін.

Таза дистилденген су құймаңыз. Құбыр суымен араластырылған макс. 50 % дистилденген суды пайдаланыңыз.

Кийімді кептіріштегі конденсатты суды пайдаланбаңыз.

Жиналған жаңбыр суын қолданбаңыз.

Құрылғыға тазалау құралын немесе басқа қоспа (мыс., хош иістендіргіш) құймаңыз.

1. Су бағын құбыр суымен немесе құбыр суы мен 50 %-дан аспайтын дистилденген су қоспасымен толтырыңыз.
Құрылғы пайдалануға дайын.

Құрылғыны өшіру

1. Құрылғының қосқышын «OFF» күйіне қойыңыз.
Сурет L
Құрылғы өшірілген.
2. Балалардан қорғау құлпын артқа сырғытыңыз. Бу тегігі құлыпталған.
3. Желі істікшесін розеткадан ажыратыңыз.
4. Су бағын босатыңыз.

Бу қазанын жуу

Бакты әр онышы рет толтырғаннан кейін құрылғының бу қазанын жуыңыз.

1. Құрылғыны өшіріңіз, бөлімді қараңыз:
Құрылғыны өшіру.
2. Құрылғыны суытыңыз.
3. Су бағын босатыңыз.
4. Қондырмаларға арналған жәшіктен қондырмаларды шығарып алыңыз.
5. Қызмет көрсетуге арналған қақпақты ашыңыз. Бұл үшін ұзартқыш түтіктің ашық ұшын қызмет көрсетуге арналған қақпаққа орнатып, бағыттауыштарына бекітіп, ысырып шығарып алыңыз.

Сурет Q

6. Бу қазанын сумен толтырып, оны алға-артқа қатты шайқаңыз. Бұл бу қазанының астында жиналған өкті шөгінділерді босатады.
7. Бу қазанынан бүкіл суды төгіңіз.

Сурет R

Құрылғыны ұстау

1. Ұзартқыш түтіктерді қондырманың үлкен тұтқышына салыңыз.
2. Қол қондырмасымен нүктелік шүмектің әрбірін 1-ұзартқыш түтікке кигізіңіз.
3. Үлкен дөңгелек шөткені нүктелі шүмекке бекітіңіз.
4. Еден қондырмасын тұраққа қою тұтқышына салыңыз.

Сурет N

5. Кабельді орап, оны қондырғыларға арналған бөлімде сақтаңыз.
Сурет P
6. Бу шлангісін орап, оны қондырғыларға арналған бөлімде сақтаңыз.
Сурет O
7. Кішкентай дөңгелек шөткені және тегістеу шөткені қондырғыларға арналған бөлімде сақтаңыз.
8. Құрылғыны құрғақ және аяздан қорғалған орында сақтаңыз.

Қолдануға арналған маңызды ескертулер

Еден бөтин тазарту

Құрылғыны қолдану алдында еденнің бетін шаңсорғышпен соруға немесе сыпыруға кеңес беріледі. Осылайша ылғалды тазартудан бұрын еден лас пен бөтен заттардан тазартылады.

Матаны жаңарту

Құрылғыны пайдаланбас бұрын бүркеулі жерде матамен үйлесімділігін әрқашан тексеріңіз: Матаны бумен өңдеп, кептіріңіз, сосын түсінің немесе пішімінің өзгергенін тексеріңіз.

Көпқабатты немесе лакталған беттерді тазарту

НАЗАР АУДАРЫҢЫЗ

Зақымдалған беттер

Бу балауызды, жиіз лағын, пластик жабындарды немесе шеттерінің бояуы мен жапсырмасын ерітіп жібере алады.

Буды желімделген шеттеріне бағыттамаңыз, жапсырмасы қатпарлануы мүмкін.

Құралды қорғалмаған ағаш немесе паркет едендерді тазартуға қолданбаңыз.

Құрылғыны боялған немесе пластикпен жабылған беттерді, асуы немесе үй жиіазын, есіктерді немесе паркетті тазалауға қолданбаңыз.

1. Осы беттерді тазарту үшін, матаны бумен қысқа уақыт өңдеп, онымен бетін сүртіңіз.

Әйнекті тазарту.

НАЗАР АУДАРЫҢЫЗ

Әйнектің сынуы және беттің зақымдалуы

Бу терезе жақтауының жапсырылған бөліктерін зақымдауы және сырт температурасы төмен болған кезде терезе әйнегі бетіне күш түсуіне әкелуі, нәтижесінде оның сынуы мүмкін.

Буды терезе жақтауының жапсырылған бөліктеріне бағыттамаңыз.

Әйнектің бүкіл бетін бумен мұқият жеңіл өңдеу арқылы әйнектерді сырт температурасы төмен болған кезде қыздырыңыз.

- Терезенің бетін қондырма-шеткемен тазалап, микроталшыққа арналған алынбалы майлықты тазартаңыз. Суды жою үшін, айдауды пайдаланыңыз немесе бетін құрғатып кептіріңіз.

Қондырмаларды қолдану

Бу тапаншасы

Бу пистолетін мына жағдайларда құрамдас бөліктерсіз пайдалануға болады:

- Ілініп тұрған киімдегі жеңіл қыртыстарды жою үшін: Киімді бумен 10-20 см қашықтықтан өңденіз.
- Шаңды ылғалмен жою үшін: Майлықты бумен жеңіл өңдеп, онымен жиһазды сүртіңіз.

Нүктелік шүмек

Нүктелік шүмекпен қиын қол жететін аймақтарды, тігістер, фитингтер, суағар, шұңғылша, әжетхана, жалюзи немесе радиаторларды тазалауға болады. Нүктелік шүмек ластанған жерге жақын болған сайын, тазарту әсері жоғары болады, себебі шүмектен шыққан кездегі температура мен бу мөлшері ең жоғары. Қатты әк шөгінділерін бумен тазарту алдында сәйкес келетін жуғыш құралмен өңдеуге болады. Жуғыш құралды шамамен 5 минут әрекет етуге қалдырып, бумен өңденіз.

1. Нүктелік шүмекті бу тапаншасына ысырыңыз.

Сурет F

Дөңгелек шөтке (кішкентай)

Кішкентай дөңгелек шөтке қатты кірді кетіру үшін қызмет көрсетеді. Щетка арқылы ескі ластарды жою оңай.

НАЗАР АУДАРЫҢЫЗ

Зақымдалған беттер

Щетка жұмсақ беттерді сызып тастауы мүмкін.

Жұмсақ беттерді тазартуға арналмаған.

1. Кішкентай дөңгелек шөткені нүктелі тозаңдату қондырмасына орнатыңыз.

Сурет G

Үлкен дөңгелек шөтке

Үлкен дөңгелек шөтке шұңғылша, безбегі кабинасы, ванна, ас үй жуғышы сияқты үлкен дөңгелек беттерді тазалауға қолайлы болып табылады.

НАЗАР АУДАРЫҢЫЗ

Зақымдалған беттер

Щетка жұмсақ беттерді сызып тастауы мүмкін.

Жұмсақ беттерді тазартуға арналмаған.

1. Үлкен дөңгелек шөткені нүктелі шүмекке бекітіңіз.

Сурет G

Турбо қондырма

Турбо қондырма қатып қалған кірді тазалауға және бұрыштарды, тігістерді және т.б. үрлеп тазалауға жарамды.

1. Турбо қондырманы дөңгелек шөткеге сәйкес келетін нүктелік шүмекке орнатыңыз.

Сурет G

Тегістеу шөткесі

1. Тегістеу шөткесі тар саңылауларды, мысалы, терезе таушалары мен қабырғадағы мінді тесіктер арасында тазарту үшін қолданылады.

Сурет G

Қондырма-щетка

Қондырма-щеткамен шағын жуылатын беттерді, душ кабиналарын және айнаны тазалауға болады.

1. Қолмен жұмыс істейтін қондырманы бу пистолетіндегі сәйкес нүктелі тозаңдату қондырмасына кигізіңіз.

Сурет F

2. Майлықты микроталшыққа бекітіңіз.

Еден тазалауға арналған қондырма

Еденге арналған қондырмамен тас едендер, плитқа және ПВХ едендер сияқты жуылатын қабырға және еден жабындарын тазалауға болады.

НАЗАР АУДАРЫҢЫЗ

Бумен өңдеуден болған зақымдар.

Жоғары температура мен ылғалдық зақымдарға әкелуі мүмкін.

Пайдалану алдында бұдың жылуға төзімділігі мен әсерін білінбейтін жерде бұдың аз мөлшерімен тексеріңіз.

Нұсқау

Тазартылатын беттегі тазартқыш құралдардың немесе күтім көрсетуі арналған эмульсиялардың қалдығы бумен тазалаған кезде жолақтар пайда болуына әкелуі мүмкін, ол қайта өңдеген кезде жойылады.

Құрылғыны қолдану алдында еденнің бетін шаңсорғышпен соруға немесе сыпыруға кеңес беріледі. Осылайша ылғалды тазартудан бұрын еден лас пен бөтен заттардан тазартылады. Қатты ластанған жерлерде бұдың ұзақ әрекет етуі үшін мұқият жұмыс істеңіз.

1. Ұзартқыш түтіктерді бу тапаншасымен байланыстырыңыз.

Сурет H

2. Еденге арналған қондырманы ұзартқыш түтікке кигізіңіз.

Сурет I

3. Еденге арналған қондырмаға майлықты бекітіңіз.
 - a. Еденге арналған майлықты еденге жабысатын жолақтарын жоғары қаратып қойыңыз.
 - b. Еденге арналған қондырманы майлыққа қойып, жеңіл қысыңыз.

Сурет J

Еденге арналған майлық жабыстыру бекіткішіне өздiгiнен бекiтiледi.

Еденге арналған майлықты алыңыз

1. Аяққа арналған сүйеуішке еденге арналған майлықты қойып, еденге арналған қондырманы жоғары көтеріңіз.

Сурет J

Нұсқау

Ең басында еденге арналған шүберектің бекітпе таспасы әлі жеткілікті түрде жақсы ұсталады және еден қондырмасынан әрең ажыратылады. Көп рет қолданған және жуған соң, шүберек еден қондырмасынан жақсы шешіледі, оңтайлы бекіту күшіне қол жеткізілген.

Еден қондырмасын тұраққа қою

1. Жұмыстағы үзілістер кезінде еден қондырмасын тұраққа қою тұтқышына қойыңыз.

Сурет N

Кілемге арналған қондырма

Кілемге арналған қондырма арқылы кілемді жаңалауға болады.

НАЗАР АУДАРЫҢЫЗ

Кілемге арналған қондырма мен кілемдегі зақымдар

Кілемге арналған қондырмадағы ластанулар, сондай-ақ жоғары температура мен дымқылға қанығу кілемнің зақымдануына әкелуі мүмкін. Оған қоса пайдаланбас бұрын, кілемнің көрінбейтін жеріне бұдың аз мөлшерімен жоғары температураға және бұдың әсеріне тұрақтылығын тексеріңіз.

Кілем өндірушісінің тазарту жөніндегі нұсқауларын орындаңыз.

Кілемге арналған қондырманы пайдалану алдында кілемнің шаңсорғышпен тазаланғанына және ықтимал дақтардың кетірілгеніне көз жеткізіңіз. Пайдалану алдында және жұмыстағы үзілістен кейін ағатын тұрбаға (шүберек қондырмасыз/ құрамдастармен) булау арқылы құрылғыда жиналып қалуы мүмкін суды (конденсатты) жойыңыз.

Бу щеткасын еденге арналған щеткада шүберек қондырмамен ғана қолданыңыз.

Кілемге арналған қондырма арқылы бумен тазалау жұмысын тек кіші буга айналдыру режимі арқылы орындаңыз.

Жоғары температура өсерінен қатты ылғалданбауы және зақымдалмауы үшін, бу ағынын ұзақ уақыт бойы бір орынға бағыттамаңыз (ең көбі 5 секунд).

Кілем тазалауға арналған биік түкті кілемге арналған қондырманы қолданбаңыз.

Кілемге арналған қондырманы еденге арналған қондырмаға бекіту

1. Шүберек қондырманы еденге арналған қондырмаға бекіту, мына бөлімді қараңыз: *Еден тазалауға арналған қондырма.*

Сурет J

2. Кілемге арналған қондырманы еденге арналған қондырмаға сырт еткенше жеңіл басып қондырыңыз.

Сурет K

3. Кілемді тазалауды бастаңыз.

Еден саптамасынан кілемге арналған қондырманы алыңыз

⚠ АБАЙЛАҢЫЗ

Аяқтың күюі

Бумен өңдеу кезінде кілемге арналған қондырма қатты қызуы мүмкін.

Бу щеткасымен жалаң аяқ немесе ашық аяқкиімде ешқашан жұмыс істемейіз және алмаңыз.

Бу щеткасымен тек сәйкес келетін аяқкиімде жұмыс істеміз және алыңыз.

1. Кілемге арналған қондырманың тілшесін мықты бәтеңке тұмсығымен төмен басыңыз.

2. Еденге арналған қондырманы жоғары көтеріңіз.

Сурет K

Күтім және техникалық қызмет көрсету

Бу қазанындағы қақты тазалау

Нұсқау

Құралға әк шөгінділері жиналатындықтан, құралды кестедегі суға арналған ыдыстың толу мөлшеріне қарай тазартуға кеңес береміз (TF = ыдыстың толуы).

Қаттылық ауқымы	°dH	ммоль/л	TF
I жұмсақ	0-7	0-1,3	100
II орташа	7-14	1,3-2,5	90
III қатты	14-21	2,5-3,8	75
IV өте қатты	>21	>3,8	50

Нұсқау

Су шаруашылығы басқармасы немесе муниципалитеттер су құбыры суының қаттылығы туралы ақпарат береді.

НАЗАР АУДАРЫҢЫЗ

Зақымдалған беттер

Қақты еріткіштердің сезімтал бетке кері әсер етуі мүмкін.

Құрылғыны толтыру және босату жұмыстарын мұқият орындаңыз.

1. Құрылғыны өшіру, бөлімді қараңыз: *Құрылғыны өшіру.*

2. Құрылғыны суытыңыз.

3. Су бағын босатыңыз.

4. Қондырмаларға арналған жәшіктен қондырмаларды шығарып алыңыз.

5. Қызмет көрсетуге арналған қапқақты ашыңыз. Бұл үшін ұзартқыш түтіктің ашық ұшын қызмет көрсетуге арналған қапқаққа орнатып, бағыттауыштарына бекітіп, ысырып шығарып алыңыз.

Сурет Q

6. Бу қазанынан бүкіл суды төгіңіз.

Сурет R

НАЗАР АУДАРЫҢЫЗ

Аспаптың қақты жоюға арналған құралмен зақымдалуы

Қақты жоюға сәйкес келмейтін құрал мен оны қате мөлшерлеу құрылғыны зақымдауы мүмкін.

KÄRCHER қақты жоюға арналған құралын ғана қолданыңыз.

Қақты жоюға арналған құралдың 1 мөлшерін 0,5 л суға қолданыңыз.

7. Нұсқауларға сәйкес қақтан тазарту ерітіндісін қолданыңыз.

8. Қақтан тазарту ерітіндісін бу қазанына құйыңыз. Бу қазанын жаппаңыз.

9. Қақтан тазарту ерітіндісін шамамен 8 сағатқа қалдырыңыз.

10. Бу қазанын бүкіл қақтан тазарту ерітіндісін төгіңіз.

11. Қажет болса, қақтан тазарту процесін қайталаңыз.

12. Қақтан тазарту ерітіндісінің барлық қалдықтарын жою үшін, бу қазанын 2 немесе 3 рет салқын сумен жуыңыз.

13. Бу қазанынан бүкіл суды төгіңіз.

Сурет R

14. Қуат сымының ұстағышын құрғатыңыз.

15. Ұзартқыш түтік арқылы қызмет көрсетуге арналған қапқақты бұраңыз.

Толымдаушыларға күтім көрсету

(Жеткізілуіне қарай толымдаушылар)

Нұсқау

Микрофазадан жасалған майлық кептіргіште кептіруге арналмаған.

Нұсқау

Майлықтарды жуған кезде жапсырмадағы жуу шарттары көрсетілген нұсқауларды сақтаңыз. Майлықтар ласты жақсы сіңіре алуы үшін, жұмсақ шайғышты пайдаланбаңыз.

1. Еденге арналған майлықтар мен қаптарын кір жуғыш машинада ең көбі 60 °C-пен жуыңыз.

Ақаулар кезіндегі көмек

Ақаулардың себептері көп жағдайда келесі шолуды пайдалану арқылы өздігінен жоюға болатындай қарапайым болады. Күдіктер болса немесе осы жерде көрсетілмеген ақаулар болған кезде, ресми сервис орталығына хабарласыңыз.

⚠ ЕСКЕРТУ

Күйіктер қаупі және электр тогынан жарақат алу

Құрылғы қуат көзіне қосылу кезде немесе суымаған кезде, ақауларды жою қауіпті.

Желілік штекерді розеткадан шығарып алыңыз.

Құрылғыны суытыңыз.

Төмендетілген бу мөлшері

Бу генераторы қақпен жабылған.

- Бу генераторындағы қақты тазалаңыз.

Жарықдиодтық шам қызыл болып тез жыпылықтайды және дыбыстық сигнал естіледі

Бақта су жоқ.

- Су бағын толтырыңыз.

Бу тетігі басылмайды

Бу тетігі балалардан қорғаныспен құлыпталған.

- Балалардан қорғау құлпын алға сырғытыңыз.

Бу тетігі құлыптан шығарылған.

Ұзақ уақыт қызады

Бу генераторы қақпен жабылған.

- Бу генераторын қақтан тазартыңыз.

Су шығыны жоғары

Бу генераторы қақпен жабылған.

- Бу генераторын қақтан тазартыңыз.

Техникалық мағлұматтар

SC 4 Deluxe

Электр желісіне қосу

Кернеу	В	220 - 240
Фаза	~	1
Жиілік	Гц	50
Қорғаныс класы		IPX4
Қорғау класы		I

Құрылғының өнімділігі туралы деректер

Жылу қуаты	Вт	2250
Максимал жұмыс қысымы	МПа	0,4
Қызу уақыты	минутта	3 р
Үздіксіз булап жібіту	г/мин	60
Максимал бу импульсі	г/мин	150

Сыйымдылық

Су бағы	л	1,3
Бу генераторы	л	0,5

Өлшемдері мен салмағы

Салмағы (толымдаушыларсыз)	кг	5,6
Ұзындығы	мм	400
Ені	мм	270
Биіктігі	мм	300

Техникалық өзгерістер рұқсат етілген.

Съдържание

Общи указания.....	151
Употреба по предназначение.....	151
Защита на околната среда.....	151
Аксессуары и резервни части.....	151
Обхват на доставка.....	151
Гаранция.....	151

Предпазни устройства.....	152
Описание на уреда.....	152
Монтаж.....	152
Эксплуатация.....	153
Важни указания за употреба.....	154
Използване на принадлежностите.....	154
Грижа и поддръжка.....	156
Помощ при повреди.....	156
Технически данни.....	157

Общи указания



Преди първото използване на уреда прочетете това оригинално ръководство за експлоатация и приложените указания за безопасност.

Процедирайте съответно.

Запазете двете книжки за последващо използване или за следващия собственик.

Употреба по предназначение

Използвайте уреда само в частно домакинство.

Уредът е предназначен за почистване с пара и може да се използва с подходящи принадлежности, както е описано в това упътване за работа. Не са необходими почистващи препарати. Спазвайте указанията за безопасност.

Защита на околната среда



Опаковъчните материали подлежат на рециклиране. Моля, изхвърляйте опаковките по съобразен с околната среда начин.



Електрическите и електронните уреди съдържат ценни материали, подлежащи на рециклиране, а често и съставни части, напр. батерии, акумулаторни батерии или масло,

които при неправилно боравене или изхвърляне могат да представляват потенциална опасност за човешкото здраве и за околната среда. За правилното функциониране на уреда все пак тези съставни части са необходими. Обозначените с този символ уреди не трябва да бъдат изхвърляни заедно с битовите отпадъци.

Указания за съставни вещества (REACH)

Актуална информация за съставките ще намерите на интернет страницата: www.kaercher.de/REACH

Аксессуары и резервни части

Използвайте само оригинални аксесоари и оригинални резервни части, по този начин осигурявате безопасна и безпроблемна експлоатация на уреда.

Информация относно аксесоари и резервни части ще намерите тук: www.kaercher.com.

Обхват на доставка

Обхватът на доставката на уреда е изобразен върху опаковката. При разопаковане проверете съдържането за цялост. При липсващи аксесоари или при транспортни щети, моля, обърнете се към Вашия дистрибутор.

Гаранция

Във всяка държава са валидни издадените от нашия оторизиран дистрибутор гаранционни условия. Евентуални повреди на Вашия уред ще отстраним в рамките на гаранционния срок безплатно, ако се

касае за дефект в материалите или производствен дефект. В случай на предявяване на право на гаранция, се обърнете към Вашия дистрибутор или към най-близкия оторизиран сервис, като представите касовата бележка. (Адрес, вж. задната страна)

Предпазни устройства

⚠ ПРЕДПАЗЛИВОСТ



Липсващи или променени предпазни устройства

Предпазните устройства служат за Вашата защита.

Никога не променяйте или пренебрегвайте предпазни устройства.

Символи върху уреда

(според типа уред)

	Опасност от изгаряне, повърхността на уреда се нагорещява по време на работата
	Опасност от изгаряне от парата
	Прочетете ръководството за експлоатация

Регулатор на налягането

Регулаторът на налягането поддържа налягането в пароструйния котел максимално постоянно по време на работата. Нагряването се изключва при достигане на максималното работно налягане в пароструйния котел и при спад на налягането в пароструйния котел вследствие на отделянето на пара се включва отново.

Предпазен термостат

Предпазният термостат предотвратява прегревяване на уреда. Ако регулаторът на налягането и котелният термостат откажат в случай на грешка и уредът прегрее, тогава предпазният термостат изключва уреда. За връщане в изходно положение на предпазния термостат се обърнете към оторизирания сервис на KÄRCHER.

Котелен термостат

Котелният термостат изключва нагряването в случай на грешка, напр. когато в пароструйния котел няма вода и температурата в него се покачва. Когато се долее вода, уредът отново е готов за експлоатация.

Ревизионно капаче

Ревизионното капаче затваря пароструйния котел срещу повишаване на налягането. Ревизионното капаче е същевременно и вентил за свръхналягане. Ако регулаторът на налягането е дефектен и налягането на парата в пароструйния котел се покачва, вентилът за свръхналягане се отваря и парата се отвежда навън през ревизионното капаче. Преди да пуснете отново уреда в експлоатация, се обърнете към оторизиран сервис на KÄRCHER.

Описание на уреда

В това ръководство за експлоатация е описано максималното оборудване. В комплекта на

доставката има разлики в зависимост от модела, вижте опаковката.

Вижте изображенията на страницата с графики. Фигура А

- ① Светодиодни лампи
- ② Прекъсвач за избор
- ③ Чекмедже за принадлежности
- ④ Дръжка за носене
- ⑤ Резервоар за вода
- ⑥ Мрежов захранващ кабел с щепсел
- ⑦ Индикация – позиция OFF
- ⑧ Минимална степен на пара
- ⑨ Средна степен на пара
- ⑩ Максимална степен на пара
- ⑪ Ревизионно капаче
- ⑫ Носач за паркиране за подовата дюза
- ⑬ Водеща ролка
- ⑭ Пароструен пистолет
- ⑮ Лост за пара
- ⑯ Бутон за деблокиране
- ⑰ Защита за деца
- ⑱ Пароструен маркуч
- ⑲ Точкова струйна дюза
- ⑳ Кръгла четка, малка
- ㉑ **Кръгла четка, голяма
- ㉒ **Силова дюза
- ㉓ Четка за фуги
- ㉔ Ръчна дюза
- ㉕ Микрофибърно покритие за ръчната дюза
- ㉖ Удължителни тръби (2 броя)
- ㉗ Бутон за деблокиране
- ㉘ Подова дюза
- ㉙ Свързване със самозалепваща лента
- ㉚ Микрофибърна кърпа за под (1 брой)
- ㉛ **Микрофибърна кърпа за под (2 броя)
- ㉜ **Приставка за килими
- ㉝ Средство за почистване на котлен камък

**опционално

Монтаж

Монтиране на принадлежностите

1. Поставете отворения край на принадлежността върху пароструйния пистолет и натиснете, докато щракне бутонът за деблокиране на пароструйния пистолет.

Фигура F

- Поставете отворения край на принадлежността върху точковата струйна дюза.

Фигура G

- Свържете удължителните тръби с пароструйния пистолет.

- Поставете първата удължителна тръба на пароструйния пистолет и натиснете, докато щракне бутонът за деблокиране на пароструйния пистолет.
Съединителната тръба е свързана.
- Поставете втората удължителна тръба върху първата удължителна тръба.
Съединителните тръби са свързани.

Фигура H

- Поставете принадлежността и/или подовата дюза на свободния край на удължителната тръба.

Фигура I

Принадлежността е свързана.

Демонтиране на принадлежност

- Плъзнете назад защитата за деца.
Лостът за пара е блокиран.
- Натиснете бутона за деблокиране и извадете частите една от друга.

Фигура M

Експлоатация

Напълване с вода

Резервоарът за вода може да се сваля по всяко време за напълване или да се напълва директно на уреда.

ВНИМАНИЕ

Повреди по уреда

Неподходящата вода може да запуши дюзите, респ. да повреди индикацията за нивото на водата.

Не наливайте само дестилирана вода.

Използвайте максимум 50 % дестилирана вода, смесена с вода от водопровода.

Не наливайте кондензна вода от сушилнята.

Не наливайте събрана дъждовна вода.

Не наливайте почистващи препарати или други добавки (напр. аромати).

Сваляне на резервоара за вода за напълване

- Издърпайте резервоара за вода вертикално нагоре.
Фигура B
- Напълнете резервоара за вода вертикално с чешмяна вода или смес от чешмяна и максимум 50% дестилирана вода.
- Поставете резервоара за вода и натиснете надолу, докато се фиксира.

Напълване на резервоара за вода директно на уреда

- Със съд налейте в отвора за пълнене на резервоара чешмяна вода или смес от чешмяна и максимум 50% дестилирана вода.
Фигура C

Включване на уреда

Указание

Ако в пароструйния котел няма вода или водата е съвсем малко, водната помпа се включва и изпомпва вода от резервоара за вода в

пароструйния котел. Процесът на пълнене може да продължи няколко минути.

Указание

На всеки 60 секунди уредът затваря за кратко вентила, при това трябва да се чуе тихо изщракване. Затварянето предотвратява засядането на вентила. Изпускането на пара не се нарушава от това.

- Поставете уреда върху устойчива основа.
- Включете щепсела в контакт.
- Завъртете прекъсвача за избор от позиция OFF в зоната за настройка на пара.

Фигура D

Светодиодната лента свети в червено и изгасва бавно.

- След ок. 3 минути светодиодната лента светва в зелено за постоянно. Уредът е в готовност за експлоатация.

Фигура E

Натиснете лоста за пара.



Фигура F

Изпуска се пара.

Регулиране количеството на парата

Отдаваното количество пара се регулира чрез прекъсвач за избор за количеството пара.

Прекъсвачът за избор има три позиции.

	Максимално количество на парата
	Средно количество на парата
	Минимално количество на парата

- Настройте прекъсвача за избор на желаното количество пара.
- Натиснете лоста за пара.
- Преди почистването насочете пароструйния пистолет към кърпа, докато парата започне да излиза равномерно.

Доливане на вода

Ако няма достатъчно вода в резервоара за вода, светодиодната лампа мига в червено и се чува звук от сигнал.

Указание

Водната помпа пълни пароструйния котел през определени интервали. Ако пълненето е успешно, светодиодната лампа мига бързо в червено.

Указание

Ако в пароструйния котел няма вода или водата е съвсем малко, водната помпа се включва и изпомпва вода от резервоара за вода в пароструйния котел. Процесът на пълнене може да продължи няколко минути.

ВНИМАНИЕ

Повреди по уреда

Неподходящата вода може да запуши дюзите, респ. да повреди индикацията за нивото на водата.

Не наливайте само дестилирана вода.

Използвайте максимум 50 % дестилирана вода, смесена с вода от водопровода.

Не наливайте кондензна вода от сушилнята.

Не наливайте събрана дъждовна вода.

Не наливайте почистващи препарати или други добавки (напр. аромати).

1. Напълнете резервоара за вода с чешмяна вода или смес от чешмяна и максимум 50% дестилирана вода.
Уредът е в готовност за експлоатация.

Изключване на уреда

1. Поставете прекъсвача на уреда на „OFF“.
Фигура L
Уредът е изключен.
2. Плъзнете назад защитата за деца.
Лостът за пара е блокиран.
3. Извадете мрежовия щепсел от контакта.
4. Изпразнете резервоара за вода.

Изплакване на пароструйния котел

Изплаквайте пароструйния котел на уреда след всяко десето пълнене на резервоара.

1. Изключете уреда, вж. глава *Изключване на уреда*.
2. Оставете уреда да се охлади.
3. Изпразнете резервоара за вода.
4. Извадете принадлежността от отделението за принадлежности.
5. Отворете ревизионното капаче. За целта поставете отворения край на удължителната тръба върху ревизионното капаче, фиксирайте го във водача и го завийте.

Фигура Q

6. Напълнете пароструйния котел с вода и го разклатете добре. По този начин се разтварят остатъците от варовик, отложени по дъното му.
7. Източете изцяло водата от пароструйния котел.

Фигура R

Съхранение на уреда

1. Поставете удължителните тръби в големите носачи за принадлежности.
2. Поставете ръчна дюза и точкова струйна дюза върху всяка една удължителна тръба.
3. Закрепете голямата кръгла четка към точковата струйна дюза.
4. Закачете подовата дюза в носача за паркиране.
Фигура N
5. Намотайте кабела и приберете в отделението за принадлежности.
Фигура P
6. Намотайте пароструйния маркуч и го приберете в отделението за принадлежности.
Фигура O
7. Приберете малката кръгла четка и четката за фуги в отделението за принадлежности.
8. Съхранявайте уреда на сухо и защитено от замръзване място.

Важни указания за употреба

Почистване на подови повърхности

Препоръчваме преди използване на уреда подът да се измете или да се почиства с прахосмукачка. Така още преди влажното почистване подът се освобождава от мръсотия и свободни частици.

Освежаване на текстил

Преди третиране с уреда винаги проверявайте устойчивостта на текстилните тъкани на скрито

място: Облейте текстилната тъкан с пара, оставете да изсъхне и след това проверете за промени в цвета или формата.

Почистване на повърхности с покритие или лакирани повърхности

ВНИМАНИЕ

Повредени повърхности

Парата може да разтвори восък, мебелен лак, изкуствени покрития или бои, както и лепилото, с което са залепени мебелните кантове.

Не насочвайте парата към лепени мебелни кантове, тъй като лепилото, с което са залепени, може да се разтвори.

Не използвайте уреда за почистване на лакирани дървени подове или паркет.

Не използвайте уреда за почистване на лакирани или снабдени с изкуствено покритие повърхности, като напр. кухненски и стайни мебели, врати или паркет.

1. За почистването на тези повърхности облейте за кратко една кърпа с пара и избършете повърхностите с нея.

Почистване на стъкло

ВНИМАНИЕ

Счуване на стъклото и повредени повърхности

Парата може да повреди запечатани места по прозоречната рамка и при ниски външни температури да доведе до напрежения по повърхността на прозоречното стъкло, а с това и до счуване на стъклото.

Не насочвайте парата към запечатани места по прозоречната рамка.

При ниски външни температури загрявайте прозоречното стъкло, като леко обливате с пара цялата повърхност на стъклото.

- Почиствайте повърхността на прозореца с ръчна дюза и покривало. За изтегляне на водата използвайте приставка за прозорци или избършете повърхностите до сухо.

Използване на принадлежностите

Пароструен пистолет

Пароструйният пистолет може да се използва без принадлежност за следните области на употреба:

- За отстраняване на леки гънки от закачени дрехи: Облейте с пара закачената дреха от разстояние 10-20 cm.
- За избърсване на влажен прах: Облейте за кратко една кърпа с пара и избършете мебелите с нея.

Точкова струйна дюза

Точковата струйна дюза е подходяща за почистване на трудно достъпни места, фуги, арматури, канали, умивалници, тоалетни, щори или радиатори. Колкото по-близо е точковата струйна дюза до замърсеното място, толкова по-висок е ефектът от почистването, тъй като температурата и количеството на парата са най-високи на изхода на дюзата. Преди почистване с пара силните варовикови отлагания могат да бъдат третирани с подходящ почистващ препарат. Оставете почистващия препарат да подейства около 5 минути и след това изпуснете пара.

1. Поставете точковата струйна дюза на пароструйния пистолет.

Фигура F

Кръгла четка (малка)

Малката кръгла четка е подходяща за почистване на упорити замърсявания. Упоритите замърсявания могат да се отстраняват по-лесно чрез изчеткване.

ВНИМАНИЕ

Повредени повърхности

Четката може да надраска чувствителни повърхности.

Не е подходяща за почистване на чувствителни повърхности.

1. Монтирайте малката кръгла четка на точковата струйна дюза.

Фигура G

Кръгла четка, голяма

Голямата кръгла четка е подходяща за почистване на големи заоблени повърхности, напр. умивалници, душове, вани, кухненски мивки и др.

ВНИМАНИЕ

Повредени повърхности

Четката може да надраска чувствителни повърхности.

Не е подходяща за почистване на чувствителни повърхности.

1. Закрепете голямата кръгла четка към точковата струйна дюза.

Фигура G

Силова дюза

Силовата дюза е подходяща за почистване на упорити замърсявания и за продухване на ъгли, фуги и т.н.

1. Монтирайте силовата дюза върху подходяща за кръглата четка точкова струйна дюза.

Фигура G

Четка за фуги

1. Четката за фуги се използва за почистване на тесни процели, като напр. междупрозоръчни пространства и извивки в стената.

Фигура G

Ръчна дюза

Ръчната дюза е подходяща за почистване на малки миещи се повърхности, душ кабинки и огледала.

1. Поставете ръчната дюза аналогично на точковата струйна дюза на пароструйния пистолет.

Фигура F

2. Изтеглете покривалото върху ръчната дюза.

Подова дюза

Подовата дюза е подходяща за почистване на миещи се стенни и подови настилки, напр. каменни подове, плочки и подове от PVC.

ВНИМАНИЕ

Повреди вследствие на въздействието на парата

Силна топлина и овлажняване могат да доведат до повреди.

Преди употребата проверявайте устойчивостта на силна топлина и въздействието на парата на незабележимо място с малко количество пара.

Указание

Остатъци от почистващи препарати или поддържащи емулсии, налични върху повърхността, която ще се почиства, при почистване с пара могат да доведат до петна, които изчезват при многократно приложение. Препоръчваме преди използване на уреда подът да се измете или да се почисти с прахосмукачка. Така още преди влажното почистване подът се освобождава от мръсотия и свободни частици. Силно замърсените повърхности обработвайте бавно, за да въздейства парата по-дълго време.

1. Свържете удължителните тръби с пароструйния пистолет.

Фигура H

2. Поставете подовата дюза на удължителната тръба.

Фигура I

3. Закрепете кърпата за под към подовата дюза.
 - a Поставете кърпата за под със залепващите ленти нагоре върху пода.
 - b С лек натиск поставете подовата дюза върху кърпата за под.

Фигура J

Благодарение на закрепването с лепенки кърпата за под прилепва автоматично към подовата дюза.

Сваляне на кърпата за под

1. Поставете единия крак върху планката за обслужване с крак на кърпата за под и повдигнете подовата дюза нагоре.

Фигура J

Указание

В началото действието на лепенката на кърпата за под е все още много силно и вероятно тя ще се отделя трудно от подовата дюза. След неколнократна употреба и след изпиране на кърпата за под последната може да се отделя лесно от подовата дюза и е постигнала оптималната адхезия.

Паркиране на подова дюза

1. При прекъсване на работа закачете подовата дюза в носача за паркиране.

Фигура N

Приставка за килими

С приставката за килими могат да се освежават килими.

ВНИМАНИЕ

Повреди по приставката за килими и килима
Замърсявания по приставката за килими, както и силна топлина и овлажняване могат да доведат до повреди на килима.

Затова преди употребата проверявайте устойчивостта на силна топлина и въздействието на парата върху килима на незабележимо място с малко количество пара.

Вземайте под внимание указанията за почистване на производителя на килима.

Уверете се, че преди употребата на приставката за килими килимът е почистен с прахосмукачка и петната са отстранени.

Преди употреба и след работни паузи отстранявайте евентуално събрала се вода (конденз) в уреда чрез изпускане на пара в канал (без кърпа за под/с принадлежност).

Използвайте приставката за килими само с кърпа за под на подовата дюза.

При употребата на приставката за килими почиствайте с пара на слаба парна степен. Не насочвайте постоянно парата към едно място (не повече от 5 секунди), за да избегнете силно овлажняване и риска от повреди вследствие на температурно въздействие. Не използвайте приставката за килими върху килими с високи влакна.

Закрепване на приставката за килими към подовата дюза

1. Закрепване на кърпата за под към подовата дюза, вж. глава Подова дюза.
Фигура J
2. С лек натиск плъзнете подовата дюза навътре в приставката за килими и оставете да се фиксира.
Фигура K
3. Започнете почистването на килима.

Сваляне на приставката за килими от подовата дюза

⚠ ПРЕДПАЗЛИВОСТ

Изгаряния на краката

При работа с пара приставката за килими може да се нагрее силно.

Не работете с и не сваляйте приставката за килими боси или с открити сандали. Работете с и сваляйте приставката за килими само с подходящи обувки.

1. С върха на твърда обувка натиснете надолу планката на приставката за килими.
2. Повдигнете нагоре подовата дюза.
Фигура K

Грижа и поддръжка

Декалциране на парния котел

Указание

Тъй като в уреда се отлага варовик, препоръчваме уредът да се почиства от варовик съобразно с посочения в таблицата брой на пълнения на резервоара за вода (ПР=пълнения на резервоара).

Диапазон на твърдост	°dH	mmol/l	TF
I мека	0 – 7	0 – 1,3	100
II Средна	7 – 14	1,3 – 2,5	90
III Твърда	14 – 21	2,5 – 3,8	75
IV Много твърда	>21	>3,8	50

Указание

Служба Водоснабдяване или общината дават информация относно твърдостта на водата от водопроводната мрежа.

ВНИМАНИЕ

Повредени повърхности

Разтворът за почистване на варовика може да разяде чувствителните повърхности. Напълвайте и изпразвайте уреда внимателно.

1. Изключване на уреда, вижте глава Изключване на уреда.
2. Оставете уредът да се охлади.
3. Изпразнете резервоара за вода.
4. Извадете аксесоара/аксесоарите от мястото за съхранение на аксесоари.

5. Отворете заключващия механизъм за поддръжка. За да направите това, поставете отворения край на удължаваща тръба върху заключващия механизъм за поддръжка, поставете я във водача, така че да се застопори, и го отворете.

Фигура Q

6. Източете напълно водата от парния котел.

Фигура R

ВНИМАНИЕ

Повреди на уреда от средство за почистване на варовика

Неподходящо средство за почистване на варовика, както и неправилното дозиране на средство за почистване на варовика може да повреди уреда.

Използвайте само средството за почистване на варовик на KÄRCHER.

Използвайте 1 доза от средството за почистване на варовика за 0,5 l вода.

7. Използвайте разтвор на декалциращ прах съгласно инструкциите на декалцираща прах.
8. Сипете развора на декалцираща прах в парния котел. Не затваряйте парния котел.
9. Оставете развора на декалцираща прах да действа за прибл. 8 часа.
10. Източете напълно развора на декалцираща прах от парния котел.
11. Повторете процедурата за декалциране, ако е необходимо.
12. Изплакнете парния котел 2 – 3 пъти със студена вода, за да премахнете всички остатъци от развора на декалцираща прах.
13. Източете напълно водата от парния котел.
Фигура R
14. Изсушете монтажния възел на кабела за свързване към мрежата.
15. Затворете заключващия механизъм за поддръжка с удължаваща тръба.

Грижи за принадлежностите

(принадлежности - в зависимост от комплекта на доставката)

Указание

Микрофибърните кърпи не са подходящи за сушене в сушилня.

Указание

За изпирането на кърпите съблюдавайте указанията върху етикета за пране. Не използвайте омекотител, за да може кърпите да поемат добре мръсотията.

1. Перете кърпите за под и покривалата в пералня при максимална температура 60 °C.

Помощ при повреди

Много често причините за повреда са елементарни и с помощта на следните указания може сами да ги отстраните. Ако не сте сигурни или повредите не са описани тук, обърнете се към оторизирания сервиз.

⚠ ПРЕДУПРЕЖДЕНИЕ

Опасност от токов удар и изгаряне

Докато уредът е свързан с електрическата мрежа или още не се е охладил, отстраняването на неизправности е опасно.

Издърпайте щепсела.

Оставете уреда да се охлади.

Намалено количество на парата

Пароструйният котел съдържа варовик.

- Почистете варовика в пароструйния котел.

Светодиодната лампа свети бързо в червено и се чува звуков сигнал

Липса на вода в резервоара за вода.

- Напълнете резервоара за вода.

Лостът за парата не може да се включи

Лостът за парата е фиксиран със защитата за деца.

- Плъзнете напред защитата за деца.

Лостът за пара е деблокиран.

Удължаване на времето за загряване

Пароструйният котел съдържа варовик.

- Почистване на варовика в пароструйния котел.

Високо изпускане на вода

Пароструйният котел съдържа варовик.

- Почистване на варовика в пароструйния котел.

Технически данни

SC 4 Deluxe

Електрическо свързване

Напрежение	V	220 - 240
Фаза	~	1
Честота	Hz	50
Тип защита		IPX4
Клас защита		I

Данни за уреда

Нагревателна мощност	W	2250
Максимално работно налягане	MPa	0,4
Време за подгряване	Минути	3
Продължително пускане на пара	g/min	60
Максимално изпускане на пара	g/min	150

Количество на пълнене

Резервоар за вода	l	1,3
Пароструен котел	l	0,5

Размери и тегла

Тегло (без принадлежности)	kg	5,6
Дължина	mm	400
Широчина	mm	270
Височина	mm	300

Запазваме си правото на технически промени.

البيانات الفنية

SC 4 Deluxe

وصلة كهربائية

الفلطية	فولت	220 - 240
الطور	~	1
التردد	هرتز	50
نوع الحماية		IPX4
فئة الحماية		لتر
بيانات قدرة الجهاز		
قدرة التسخين	واط	2250
ضغط التشغيل الأقصى	ميجاباسكا	0.4 ل
زمن الإجماع	دقائق	3
التبخير المستمر	جم/دقيقة	60
قوة اندفاع البخار القصوى	جم/دقيقة	150
كمية الملء		
خزان الماء	لتر	1.3
مرجل البخار	لتر	0.5
الأبعاد والأوزان		
الوزن (بدون ملحقات تكميلية)	كجم	5.6
الطول	مم	400
العرض	مم	270
الارتفاع	مم	300

المواصفات الفنية خاضعة للتعديل.

- افتح قفل الأمان. وللقيام بذلك، ضع الطرف المفتوح لمسورة الاستطالة على قفل الأمان، وأدخل هذا في الدليل بحيث يتم تعشيقة وافتحه.
- أخرج الماء بالكامل من مرجل البخار. **صورة إيضاحية Q**
- أخرج الماء بالكامل من مرجل البخار. **صورة إيضاحية R**

تنبيه

أضرار بالجهاز جراء مادة إزالة التكلس

استخدام مادة إزالة تكلس غير مناسبة والجرجرة غير السليمة منها يمكن أن تضر بالجهاز.

لا تستخدم إلا مواد إزالة التكلس من KÄRCHER.

استخدم وحدة معايرة واحدة من مادة إزالة التكلس لكمية 0.5 لتر من الماء.

- استخدم محلول إزالة التكلس بما يتواءم مع مزبل التكلس.
- أما مرجل البخار بمحلول إزالة التكلس، لا تغلق المرجل البخاري.
- اترك محلول إزالة التكلس لمدة 8 ساعات تقريباً، حتى يظهر أثره.
- أخرج محلول إزالة التكلس بالكامل من مرجل البخار.
- قم إذا لزم الأمر بتكرار عملية إزالة التكلس.
- اشطف مرجل البخار مرتين أو ثلاث مرات بالماء البارد لإزالة أي بقايا من محلول إزالة التكلس.
- أخرج الماء بالكامل من مرجل البخار.
- صورة إيضاحية R**
- جفف حامل كابل توصيل التيار.
- أغلق قفل الأمان باستخدام ماسورة استطالة.

العناية بالكالميات

(الكالميات - حسب نطاق التوريد)

إرشاد

المناشف دقيقة الألياف ليست مناسبة للمجفف.

إرشاد

احرص على مراعاة الإرشادات الواردة في نشرة الغسيل لغسل القوط والمناشف، عدم استخدام منعم الملابس، حتى تتمكن المماسح من التقاط الاتساخات بصورة جيدة.

- اغسل مناشف الأرض والأغطية عند درجة حرارة قصوى تبلغ 60 °م في الغسالة.

مساعدة في حالة حدوث أعطال

في الغالب تكون للاختلالات أسباب بسيطة يمكنك التغلب عليها ببساطة بالاستعانة بالعرض العام التالي. في حالات الشك أو عند حدوث اختلالات غير مذكورة هنا فيرجى التوجه إلى خدمة العملاء المعتمدة.

⚠ تحذير

خطر التعرض لصدمة كهربية والحرق

طالما أن الجهاز موصل بشبكة التيار أو لم يبرد بعد، فيكون من الخطر التغلب على الاختلالات.

اسحب قابس الشبكة.

اترك الجهاز يبرد أولاً.

كمية بخار منخفضة

مرجل البخار متكلس.

- قم بإزالة التكلس من مرجل البخار.

لمبة LED تومض سريعاً باللون الأحمر وتصدر إشارة صوتية

لا يوجد ماء في خزان الماء.

أما خزان الماء.

بتعذر ضغط ذراع البخار

ذراع البخار مؤمن بوسيلة حماية الأطفال.

- حرك وسيلة حماية الأطفال إلى الأمام.

ذراع البخار محرر.

زمن إجماع طويل

مرجل البخار غير محتو على تكلس.

- قم بإزالة التكلسات من غلاية البخار.

تصريف عال للماء

مرجل البخار متكلس.

- إزالة التكلسات من مرجل البخار.

تنبيه

الضرار بنعمع السجاد والسجاد

الانساختات بنعمع السجاد وايضا السخونة الشديدة والرطوبة يمكن أن تؤدي إلى إلحاق أضرار بالسجادة. لذلك احرص قبل الاستخدام على التحقق من القدرة على مقاومة السخونة وتأثير البخار على السجاد من خلال استخدام أقل كمية من البخار على موضع غير ملحوظ من السجادة. احرص على مراعاة إرشادات التنظيف الصادرة عن الجهة الصانعة للسجاد.

تحقق من شطف الأتربة عن السجاد والتخلص من البقع العالقة به قبل استخدام نعمع السجاد. احرص قبل الاستخدام وبعد فترات راحة التشغيل على التخلص من التجمعات المائية المحتملة (ماء متكثف) في الجهاز من خلال التبخير وإزالة البخار في وصلة الصرف (بدون منشفة أرضية / بالكماليات). لا تستخدم نعمع السجاد إلا مع منشفة الأرضية على منفث الأرضية. احرص عند استخدام نعمع السجاد على تنظيف السجاد بالبخار على درجة بخار ضعيفة. لا توجه تيار البخار باستمرار إلى موضع واحد (بعد أقصى 5 ثوان) تجنباً للرطوبة الشديدة وخطر وقوع أضرار جراء تأثير درجات الحرارة. لا تستخدم نعمع السجاد على سجاد بفتلة كثيفة.

ثبت نعمع السجاد على منفث الأرضية

1. تثبت منشفة الأرضية على منفث الأرضية، انظر الفصل منفث الأرضية.
2. صورة إيضاحية ل
3. صورة إيضاحية K

قم بإزالة قطعة السجاد المنزلة من فوهة الأرضية

⚠ تنويه

حروق في القدم

يمكن أن يسخن نعمع السجاد عند التبخير. لا تشغل نعمع السجاد أو تخلعه إذا كنت عاري القدمين أو مرتدياً لشدل مكشوف. لا تشغل وتخلع نعمع السجاد إلا وأنت مرتد لخداء مناسب. 1. اضغط طرف قطعة السجاد المنزلة برأس الخداع إلى أسفل. 2. ارفع فوهة الأرضية إلى أعلى.

صورة إيضاحية K

العناية والصيانة

إزالة الترسبات من مرجل البخار

إرشاد

نظراً للتصاق التلكس بداخل الجهاز فإننا نوصي بإزالة التلكس من الجهاز وفقاً لعدد مرات ملء خزان الماء الوارد في الجدول.

نطاق العسر	درجة عسر المائي	مللي مول/لتر	TF
I يسر	0-7	0-1.3	100
II متوسط	7-14	1.3-2.5	90
III عسر	14-21	2.5-3.8	75
IV عسر للغاية	<21	<3.8	50

إرشاد

وتوفر لك هيئة إدارة المياه أو المرافق البلدية توفرك المعلومات اللازمة حول درجة عسر ماء الصنوبر.

تنبيه

الأسطح المتضررة

يمكن أن تؤدي مواد تنظيف إزالة التلكسات الأسطح الحساسة. قم بملء وتفرغ الجهاز بحرص.

1. إيقاف الجهاز، انظر الفصل إيقاف الجهاز.
2. اترك الجهاز يبرد.
3. قم بتفريغ خزان الماء.
4. أخرج الكماليات من رف الكماليات.

غير مخصصة لتنظيف الأسطح الحساسة.

1. ثبت الفرشاة المستديرة الكبيرة على فوهة الرش النقطي.

صورة إيضاحية G

منفث كهربائي

المنفث الكهربائي مناسب لتنظيف الانساختات العنيدة ونفخ الغبار من الزوايا والتجاويف، وما إلى ذلك.

1. قم بتربكب المنفث الكهربائي على فوهة الرش النقطي المناسبة للفرشاة المستديرة.

صورة إيضاحية G

فرشاة الفجوات

1. تستخدم الفجوات لتنظيف الفجوات الضيقة، على سبيل المثال، بين كوات النوافذ والأذرع المرفقية في الجدار.

صورة إيضاحية G

منفث يدوي

المنفث اليدوي يتناسب مع غرض تنظيف الأسطح الصغيرة القابلة للغسل وكيان الاستحمام والمرابا.

1. دفع المنفث اليدوي حسب منفث التيار النقطي على مسدس البخار.

صورة إيضاحية F

2. سحب الغطاء على المنفث اليدوي.

منفث الأرضية

المنفث الأرضي يتناسب مع غرض تنظيف فرش الأرضية وورق الحائط القابل للغسل، مثلاً أرضيات صخرية أو بلاط أو أرضيات PVC.

تنبيه

الأضرار جراء تأثير البخار

الحرارة الشديدة والرطوبة يمكن أن يؤدي إلى وقوع أضرار. لذلك احرص قبل الاستخدام على التحقق من القدرة على مقاومة السخونة وتأثير البخار من خلال استخدام أقل كمية من البخار على موضع غير ملحوظ.

إرشاد

رواسب المنظفات أو مواد العناية المستحلبة المتكونة على السطح المراد تنظيفه يمكن أن تؤدي عند التنظيف بالبخار إلى تكون مواضع تليط تزول مع الاستخدام المتكرر.

نوصي بمسح أو شطف الأتربة عن الأرضية قبل استخدام الجهاز. وبذلك فإنه يتم تنظيف الأرضية من الانساختات والجزيئات الطليقة قبل التنظيف على الرطب. استخدمها ببطء على الأسطح شديدة الانساخت حتى يدوم تأثير البخار لفترة أطول.

1. قم بتوصيل ماسورة الأسطوانة بمسدس البخار.

صورة إيضاحية H

2. حرك المنفث الأرضي على ماسورة الاستطالة.

صورة إيضاحية I

3. ثبت منشفة الأرضية على منفث الأرضية.

a حرك منشفة الأرضية مع الأشرطة اللاصقة إلى أعلى على الأرضية.

b انقل منفث الأرضية بضغط خفيفة إلى منشفة الأرضية.

صورة إيضاحية J

منشفة الأرضية تتنصق تلقائياً بمنفث الأرضية بفضل اللاصق.

خلع ممسحة الأرضية

1. وضع قدم على طرف القدم بممسحة الأرضية وارفع منفث الأرضية إلى أعلى.

صورة إيضاحية L

إرشاد

في البداية يكون شريط فيلركو بممسحة الأرضية قوي جداً ومن المحتمل أن تكون إزالته من ممسحة الأرضية صعباً. بعد الاستعمال المتكرر وبعد غسل ممسحة الأرضية يمكن إزالته من منفث الأرضية بشكل جيد وبذلك يحقق الاتصاق الأمثل.

ركن منفث الأرضية

1. عند إيقاف العمل ينبغي تعليق منفث الأرضية في حامل الركن.

صورة إيضاحية N

نعمع السجاد

يمكن إعادة السجاد إلى حالته الأولى باستخدام نعمع السجاد.

تنظيف الأسطح المكسوة أو المطلية

تنبيه

الأسطح المتضررة

البخار يمكنه إذابة الشمع ومواد تلميع الأثاث أو الكسوات البلاستيكية أو اللون أو الريش من الحواف.

لا توجه تيار البخار مطلقاً إلى الحواف المطلية بالصبغ، وإلا فقد تفصل طبقة الصبغ.

لا تستخدم الجهاز لغرض تنظيف الأرضيات الخشبية أو الباركيه غير المطلية بالورنيش.

لا تستخدم الجهاز لغرض تنظيف الأسطح المطلية أو المكسوة بالبلاستيك، مثل أثاث المطابخ وغرف المعيشة أو الأبواب أو الباركيه.

1. لغرض تنظيف هذه الأسطح فقم بتبخير مشففة لفترة قصيرة وامسح بها الأسطح.

تنظيف الزجاج

تنبيه

كسر الزجاج والأسطح المتضررة

البخار يمكن أن يضر بالمواضع المطلية بالورنيش في إطار النافذة، وهو ما يمكن أن يؤدي في درجات الحرارة الخارجية المنخفضة إلى تعرض السطح الخارجي لزجاج النوافذ لإجهادات وهو ما تكون نتيجته كسر الزجاج.

لا توجه البخار إلى مواضع مطلية بالورنيش في إطار النافذة.

احرص على تسخين زجاج النوافذ في درجات الحرارة الخارجية المنخفضة من خلال تبخير سطح الزجاج بالكامل قليلاً.

● قم بتنظيف سطح النافذة مع المنشف اليدوي والغطاء. للتخلص من الماء فاستخدم مساحاة زجاج أو امسح الأسطح على الجاف.

استخدام الملحقات

مسدس البخار

يمكن أن يتم استخدام مسدس البخار بدون ملحقات في مجالات الاستخدام التالية:

- للتخلص من التجمعات البسيطة الناتجة عن قطع الملابس المعلقة: تبخير قطعة الملابس على مسافة 10-20 سم.
- مسح الغبار الرطب: تبخير قطعة قماش لفترة قصيرة ومسح قطع الأثاث بها.

منشف تيار نقطلي

منشف التيار النقطلي يتناسب مع غرض تنظيف المواضع التي يصعب الوصول إليها والفجوات ولوحات التابلوه وفتحات التصريف وأحواض الغسيل والحمامات وحوض النوافذ أو المسختات. عند اقتراب منشف التيار النقطلي من موضع التآساخ تزداد فعالية التنظيف، حيث إن درجة الحرارة وكمية البخار تكون أعلى ما يكون في مخرج البخار. الترسيبات الكلسية العنيدة يمكن معالجتها بمنظف مناسب قبل التنظيف بالبخار. ترك مادة التنظيف لمدة 5 دقائق تقريباً حتى تأخذ مفعولها ثم إجراء عملية التبخير بعد ذلك.

1. دفع منشف التيار النقطلي على مسدس البخار.

صورة إيضاحية F

فرشاة مستديرة (صغيرة)

الفرشاة المستديرة الصغيرة تتناسب مع غرض تنظيف التآساخ العنيدة. من خلال المسح يمكن التخلص من التآساخ العنيدة بشكل أسهل.

تنبيه

الأسطح المتضررة

يمكن أن تتسبب الفرشاة في إلحاق خدوش بالأسطح الحساسة. غير مخصصة لتنظيف الأسطح الحساسة.

1. تركيب الفرشاة المستديرة الصغيرة على منشف التيار النقطلي.

صورة إيضاحية G

فرشاة مستديرة كبيرة

الفرشاة المستديرة الكبيرة مناسبة لتنظيف الأسطح الكبيرة والمستديرة، على سبيل المثال أحواض الغسيل، وأحواض الدش، وأحواض الاستحمام، وأحواض المطبخ، إلخ.

تنبيه

الأسطح المتضررة

يمكن أن تتسبب الفرشاة في إلحاق خدوش بالأسطح الحساسة.

إرشاد

لا يوجد أو يوجد القليل من الماء في مرجل البخار، مضخة المياه تعمل وتضخ الماء من خزان الماء إلى مرجل البخار. يمكن أن تحتاج عملية الملء إلى عدة دقائق.

تنبيه

أضرار بالهजार

يمكن أن يتم حدوث انسداد بالمنافذ أو حدوث أضرار في مؤشر مستوى الماء عن طريق استخدام الماء غير المناسب.

لا تملء الماء المقطر الصافي أبداً. استخدم نسبة 50% كحد أقصى من المياه المقطرة فقط واخلطه مع مياه من الحنفية.

لا تستخدم الماء الممتكف الناتج عن نشافة الملابس أبداً.

لا تستخدم مياه الأمطار المجمعة أبداً.

لا تملء أي مواد تنظيف أو مواد إضافية أخرى أبداً (العطور مثلاً).

1. املاً خزان المياه بماء الصنبور أو بمزيج من ماء الصنبور وماء مقطر بنسبة 50% كحد أقصى.

يكون الجهاز مستعداً للتشغيل.

إيقاف الجهاز

1. انقل مفتاح الجهاز إلى وضع الإيقاف "OFF".
2. صورة إيضاحية L
الجهاز متوقف.
3. قم بإزالة وسيلة تأمين الأطفال إلى الوراء.
4. ذراع البخار مغلق.
5. سحب قابس الشبكة من المقبس.
6. قم بتفريغ خزان الماء.

شطف مرجل البخار

اشطف مرجل البخار للجهاز بعد كل عشر تعبئة للخزان.

1. إيقاف الجهاز: انظر الفصل إيقاف الجهاز.
2. اترك الجهاز يبرد.
3. قم بتفريغ خزان الماء.
4. أخرج الكماليات من رف الكماليات.
5. افتح قفل الأمان. وللقيام بذلك، ضع الطرف المفتوح لماسورة الاستطالة على قفل الأمان، وأدخل هذا في الدليل بحيث يتم تعشيقه واقفحه.

صورة إيضاحية Q

6. املاً مرجل البخار بالماء، وحركه بقوة يميناً ويساراً. يؤدي ذلك إلى إطلاق القايا الكلسية التي ترسب في قاع مرجل البخار.
7. أخرج الماء بالكامل من مرجل البخار.

صورة إيضاحية R

حفظ الجهاز

1. قم بإدخال ماسورة الاستطالة في الحامل الكبير للملحقات.
2. قم بتوصيل فوهة يدوية وفوهة رش نقطلي بكل ماسورة استطالة.
3. ثبت الفرشاة المستديرة الكبيرة على فوهة الرش النقطلي.
4. قم بتعليق منشف الأرضية في حامل الركن.
5. صورة إيضاحية N
قم بلف الكابل وتخزينه في حجرة الملحقات.
6. صورة إيضاحية P
قم بلف خرطوم البخار وتخزينه في حجرة الملحقات.
7. صورة إيضاحية O
قم بتخزين الفرشاة الصغيرة وفرشاة الفجوات في حجرة الملحقات.
8. احرص على تخزين الجهاز في مكان جاف وآمن ضد الصقيع.

إرشادات هامة للاستخدام

تنظيف أسطح الأرضية

نوصي بمسح أو شطف الأرضية عن الأرضية قبل استخدام الجهاز. وبذلك فإنه يتم تنظيف الأرضية من التآساخ والجزيئات الطليقة قبل التنظيف على الرطب.

نعاش المنسوجات

قبل المعالجة باستخدام الجهاز احرص دائماً على فحص قدرة تحمل المنسوجات في مكان مغطى: قم بمعالجة المنسوجات بالبخار وارتكع يجف ثم تحقق من تغير اللون أو الشكل.

تنبيه

اضرار بالجهاز

يمكن ان يتم حدوث انسداد بالمنافذ أو حدوث اضرار في مؤشر مستوى الماء عن طريق استخدام الماء غير المناسب. لا تملء الماء المقطر الصافي أبدا. استخدم نسبة 50 % كحد أقصى من المياه المقطرة فقط واخلطه مع مياه من الختفية. لا تستخدم الماء المكثف الناتج عن نشافة الملابس أبدا. لا تستخدم مياه الأمطار المجمعة أبدا. لا تملء أي مواد تنظيف أو مواد إضافية أخرى أبدا (العطور مثلا).

فك خزان الماء لغرض الملء

1. سحب خزان الماء بشكل عامودي لأعلى.
 2. **صورة إيضاحية B** املا خزان المياه رأسياً بماء الصنوبر أو بمزيج من ماء الصنوبر وماء مقطر بنسبة 50% كحد أقصى.
 3. أدخل خزان الماء واضغط عليه إلى أسفل حتى يثبت.
- ملء خزان الماء مباشرة بالجهاز**
1. صب ماء الصنوبر أو مزيج ماء الصنوبر والماء المقطر بنسبة 50% كحد أقصى، من الحاوية في فتحة ملء خزان المياه.

صورة إيضاحية C

تشغيل الجهاز

إرشاد

لا يوجد أو يوجد القليل من الماء في مرجل البخار، مضخة المياه تعمل وتضخ الماء من خزان الماء إلى مرجل البخار. يمكن أن تحتاج عملية الملء إلى عدة دقائق.

إرشاد

يفلق الجهاز الصمام كل 60 ثانية لفترة قصيرة، ويتم سماع صوت بسيط أثناء ذلك. تمنع عملية الفلق انسداد الصمام. لا يؤثر ذلك على خروج البخار.

1. ضع الجهاز على أرضية ثابتة.
2. إدخال قابس الشبكة في المقبس.
3. أدر مفتاح التحديد لإخراجه من وضع الإيقاف، ونقله إلى نطاق ضبط البخار.

صورة إيضاحية D

1. بضوء شريط LED باللون الأحمر، وينطفئ ببطء.
2. بعد حوالي 3 ثوان تضوء لمبة LED باللون الأخضر بشكل ثابت.
3. يكون الجهاز مستعدا للتشغيل.

صورة إيضاحية E



5. الضغط على ذراع البخار.

صورة إيضاحية F

يتسرب البخار.

تنظيم كمية البخار

يتم تنظيم كمية البخار المنبعثة عن طريق مفتاح تحديد كمية البخار. توجد ثلاثة مواضع لمفتاح التحديد.

	كمية بخار قصوى
	كمية بخار متوسطة
	كمية بخار دنيا

1. اضبط مفتاح تحديد كمية البخار على كمية البخار المرغوبة.
2. الضغط على ذراع البخار.
3. قبل التنظيف ينبغي توجيه مسدس البخار على قطعة قماش حتى ينبعث البخار بشكل متساوي.

استكمال ملء الماء

إن لم يكن هناك كمية مياه كافية في خزان الماء، تومض لمبة LED بسرعة باللون الأحمر وتصدر إشارة صوتية.

إرشاد

تملى مضخة الماء مرجل البخار بشكل منقطع. عند إتمام عملية الملء بنجاح، يومض ضوء LED بسرعة باللون الأحمر.

- 12 موضع تثبيت لمنفذ الأرضية

- 13 بكرة التوجيه

- 14 مسدس البخار

- 15 ذراع البخار

- 16 زر التحرير

- 17 نظام تأمين الأطفال

- 18 خرطوم البخار

- 19 منفث تيار تقطى

- 20 فرشاة مستديرة (صغيرة)

- 21 **فرشاة مستديرة (كبيرة)

- 22 **منفث القوة

- 23 فرشاة الفجوات

- 24 منفث يدوي

- 25 كسوة دقيقة من الألياف للمنفث اليدوي

- 26 مواسير الاستطالة (قطعتين)

- 27 زر التحرير

- 28 فوهة الأرضية

- 29 لاصق فلكرو

- 30 منشفة أرضية من الألياف الدقيقة (قطعة واحدة)

- 31 **منشفة أرضية من الألياف الدقيقة (قطعتان)

- 32 **منعم السجاد

- 33 دة إزالة التكلس

**اختياري

التركيب

تركيب الملحقات

1. استمر في إزاحة الطرف المكشوف للكمامات على مسدس البخار إلى أن يثبت زر تحرير مسدس البخار.
2. **صورة إيضاحية F** حرك الطرف المكشوف للكمامات على منفث التيار النقطى.
3. قم بتوصيل ماسورة الاستطالة بمسدس البخار.
- a استمر في دفع ماسورة الاستطالة الأولى 1 على مسدس البخار، حتى يتم تثبيت زر التحرير مسدس البخار. ماسورة التوصيل موصلة.
- b حرك ماسورة الاستطالة الثانية على ماسورة الاستطالة الأولى.
- و عندئذ تصيح ماسورتى التوصيل موصلتين.
4. **صورة إيضاحية H** حرك الكمامات وأو المنفث الأرضى على الطرف المكشوف لماسورة الاستطالة.
- صورة إيضاحية I** الملحقات موصلة.

فك الملحقات

1. قم بإزاحة وسيلة تأمين الأطفال إلى الوراء.
2. ذراع البخار مغلق.
3. اضغط على زر تحرير القفل وقم بفك الأجزاء من بعضها البعض.

صورة إيضاحية M

التشغيل

ملء الماء

يمكن أن يتم فك خزان الماء لملئه أو أن يتم ملئه مباشرة بالجهاز.



تجهيزات السلامة

تنويه

تجهيزات السلامة التالية أو المتغيرة
تجهيزات السلامة تخدم حمايتك.
لا تقم بتغيير أو تجاوز تجهيزات السلامة أبدا.

رموز على الجهاز

(حسب طراز الجهاز)

خطر حروق، يلتهب سطح الجهاز أثناء التشغيل	
خطر اكتواء جراء البخار	
قراءة دليل التشغيل	

منظم الضغط

يحافظ منظم الضغط على استقرار الضغط في مرجل البخار أثناء التشغيل قدر الإمكان. يتم إيقاف التسخين عند الوصول إلى ضغط التشغيل الأقصى في مرجل البخار وعند هبوط الضغط في مرجل البخار يتم إعادة تشغيله نتيجة خروج البخار.

ترموستات الأمان

يمنع ترموستات الأمان ارتفاع درجة حرارة الجهاز بشكل مفرط. في حالة تعطل منظم الضغط وترموستات المرجل ثم ارتفاع درجة حرارة الجهاز بشكل مفرط، يقوم ترموستات الأمان بإيقاف الجهاز. اتصل بمركز خدمة عملاء KÄRCHER المتخصص لإرجاع ضبط ترموستات الأمان.

ترموستات المرجل

يقوم ترموستات المرجل في حالة الخطأ بإيقاف جهاز التسخين مثلا عند عدم وجود ماء في مرجل البخار وارتفاع درجة حرارة مرجل البخار.
يمكن استخدام الجهاز مرة أخرى بمجرد أن تملء الماء.

فتحة الصيانة

تغلق فتحة الصيانة مرجل البخار ضد ضغط البخار الناشئ. فتحة الصيانة هي في نفس الوقت صمام للضغط الفائض. في حال عطب منظم الضغط وارتفاع الضغط في مرجل البخار، عندها يفتح صمام الضغط الفائض ويخرج البخار إلى الخارج عبر فتحة الصيانة. قبل إعادة استخدام الجهاز توجه إلى مركز خدمة عملاء KÄRCHER المختص.

مواصفات الجهاز

يتم في دليل التشغيل هذا شرح التجهيزات الكاملة. توجد اختلافات في نطاق التوريد اعتماداً على النموذج المستخدم (انظر العبوة).

ارجع إلى صفحة الصور للاطلاع على الصور الإيضاحية.
صورة إيضاحية A

- ① لمبات LED
- ② مفتاح الاختيار
- ③ درج الملحقات
- ④ مقبض الحمل
- ⑤ خزان الماء
- ⑥ وصلة الشبكة مع قابس الشبكة
- ⑦ بيان - وضع الإيقاف
- ⑧ مستوى البخار الأدنى
- ⑨ مستوى البخار المتوسط
- ⑩ مستوى البخار الأقصى
- ⑪ قفل الأمان

المحتويات

162	إرشادات عامة
162	الاستخدام المطابق للتعليمات
162	حماية البيئة
162	الملحقات التكميلية وقطع الغيار
162	محتوى التسليم
162	الضمان
162	تجهيزات السلامة
162	مواصفات الجهاز
161	التركيب
161	التشغيل
160	إرشادات هامة للاستخدام
160	استخدام الملحقات
159	العناية والصيانة
158	مساعدة في حالة حدوث أعطال
158	البيانات الفنية

إرشادات عامة

يرجى قراءة دليل التشغيل هذا قبل أول استخدام للجهاز وكذلك إرشادات السلامة المرفقة. ثم يجب استخدام الجهاز وفقاً لذلك. عليك الاحتفاظ بكلتا الكتيبتين وذلك للاستخدام اللاحق أو تسليمهما للمالك التالي.

الاستخدام المطابق للتعليمات

استخدم هذا الجهاز للاستعمال المنزلي فقط. الجهاز مخصص لغرض التنظيف بالبخار ويمكن استخدامه مع ملحقات مناسبة بالشكل الموضح في دليل التشغيل. المتطلبات ليست ضرورية. عليك مراعاة إرشادات السلامة.

حماية البيئة

المواد المستخدمة في التغليف قابلة لإعادة التدوير. يرجى التخلص من مواد التغليف بطريقة تحافظ على البيئة. تحتوي الأجهزة الكهربائية والإلكترونية على مواد قيمة قابلة لإعادة التدوير وغالباً ما تحتوي أيضاً على مكونات مثل البطاريات أو المراكمات أو الزيوت والتي قد تشكل خطورة على صحة الإنسان والبيئة في حالة التعامل معها بشكل غير صحيح أو إذا تم التخلص منها بصورة خاطئة. إلا أن هذه المكونات ضرورية لتشغيل الجهاز بصورة سليمة. لا يجوز التخلص من الأجهزة المميزة بهذا الرمز مع النفايات المنزلية.

إرشادات حول مواد المحتويات (REACH)

تجد المعلومات الحالية حول المحتويات على الموقع:
www.kaercher.de/REACH

الملحقات التكميلية وقطع الغيار

استخدام الملحقات التكميلية الأصلية وقطع الغيار الأصلية فقط، والتي تضمن تشغيل الجهاز بشكل آمن وخالٍ من الاختلالات. تجد المعلومات الخاصة بالملحقات التكميلية وقطع الغيار على الموقع www.kaercher.com.

محتوى التسليم

محتوى تسليم الجهاز مصور على العبوة. تأكد من وجود جميع محتويات العبوة عند فتحها. وفي حالة نقص أية ملحقات تكميلية أو اكتشاف أي تلف بها ناتج عن عملية النقل، يرجى إخطار البائع.

الضمان

يسري في كل دولة شروط الضمان التي تضعها شركة التسويق المتخصصة التابعة لنا. نحن نتولى إصلاح الأخطاء التي قد تطرأ على جهازك خلال فترة الضمان بدون مقابل، عندما يكون سبب هذه الأعطال ناجم عن عيب في المواد المستخدمة أو في عملية التصنيع. في حالة استحقاق الضمان، توجه من فضلك بقسيمة الشراء إلى أقرب موزع أو مركز خدمة عملاء معتمد. (العنوان على الصفحة الخلفية)



THANK YOU!
MERCI! DANKE! ¡GRACIAS!



Registrieren Sie Ihr Produkt und profitieren Sie von vielen Vorteilen.

Register your product and benefit from many advantages.

Enregistrez votre produit et bénéficiez de nombreux avantages.

Registre su producto y aproveche de muchas ventajas.

www.kaercher.com/welcome



Bewerten Sie Ihr Produkt und sagen Sie uns Ihre Meinung.

Rate your product and tell us your opinion.

Évaluer votre produit et dites-nous votre opinion.

Reseñe su producto y díganos su opinión.



www.kaercher.com/dealersearch

Alfred Kärcher SE & Co. KG
Alfred-Kärcher-Str. 28-40
71364 Winnenden (Germany)
Tel.: +49 7195 14-0
Fax: +49 7195 14-2212

