

# KÄRCHER

## BVL 3/1 Bp BVL 3/1 Bp Pack

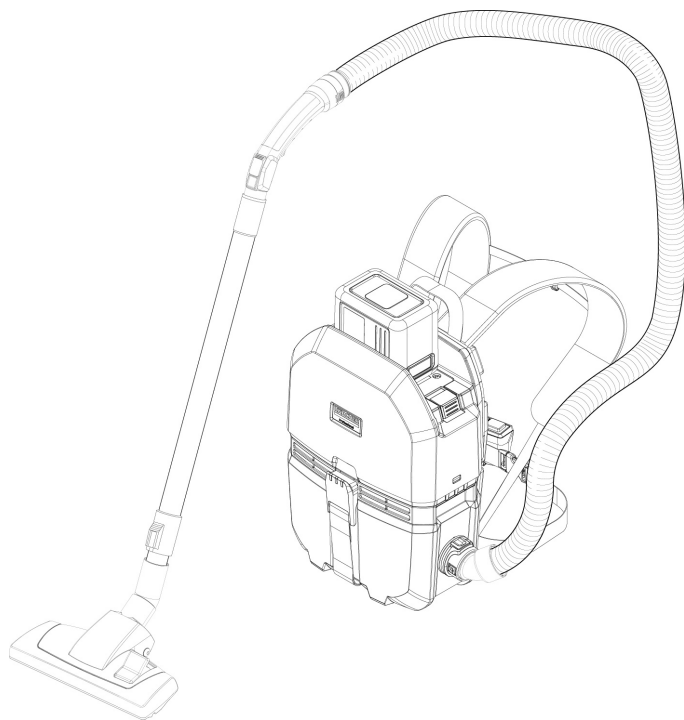

Deutsch	5
English	9
Français	13
Italiano	17
Nederlands	21
Español	25
Português	29
Dansk	33
Norsk	37
Svenska	41
Suomi	45
Ελληνικά	49
Türkçe	54
Русский	58
Magyar	63
Čeština	67
Slovenščina	71
Polski	75
Românește	79
Slovenčina	83
Hrvatski	87
Srpski	91
Български	95
Eesti	100
Latviešu	104
Lietuviškai	108
Українська	112
中文	116
العربية	120



Register  
your product  
[www.kärcher.com/welcome](http://www.kärcher.com/welcome)



59787970 (09/22)

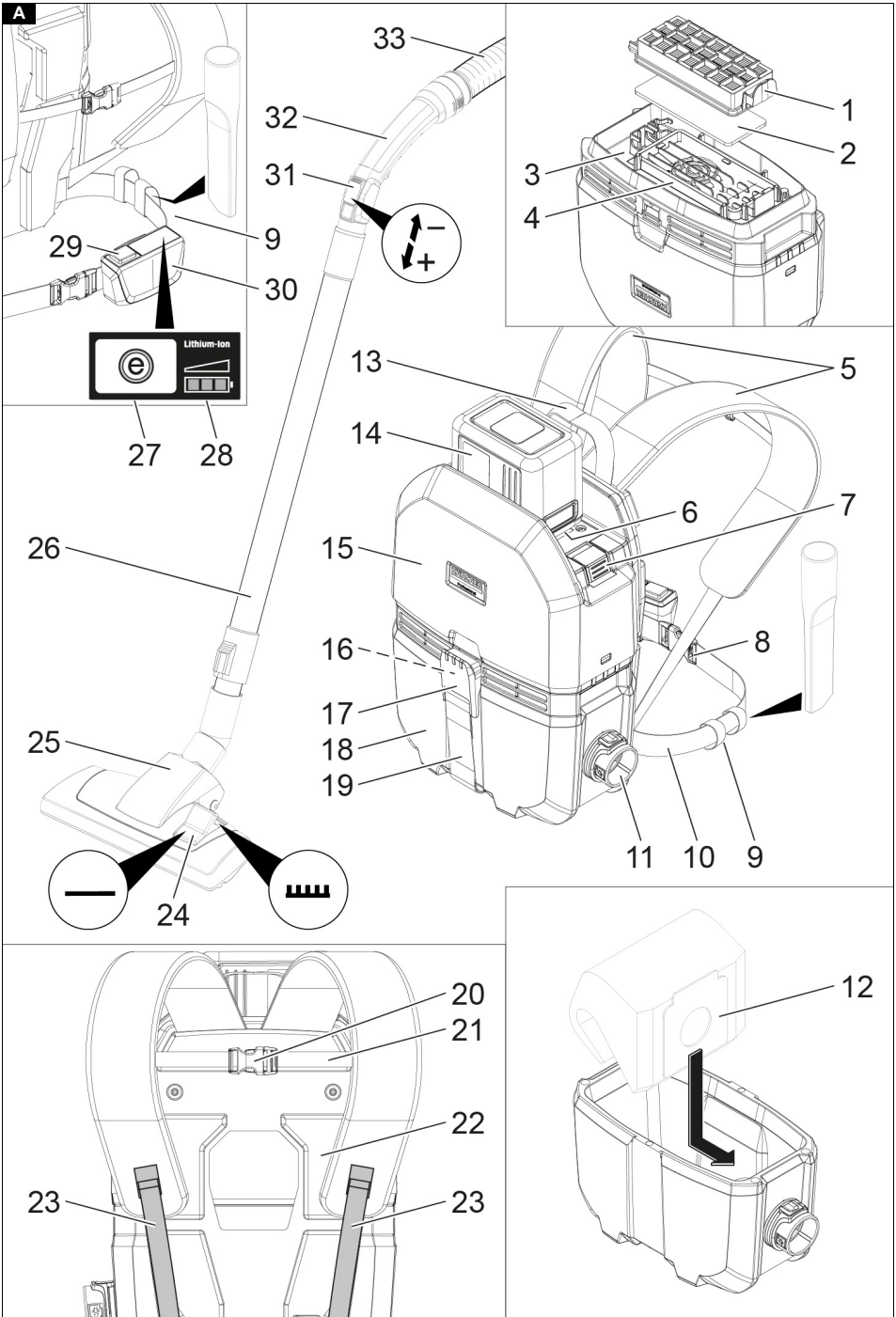

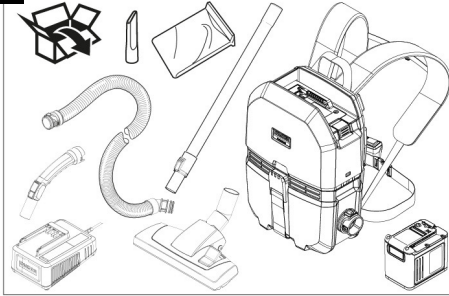
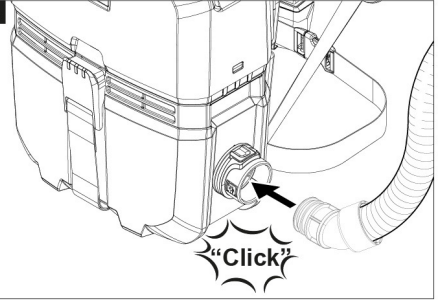
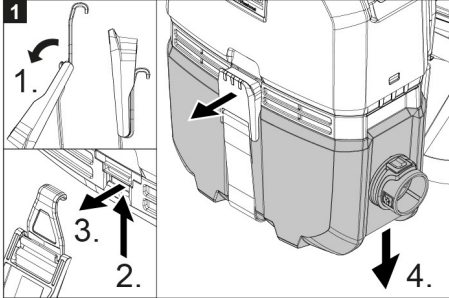
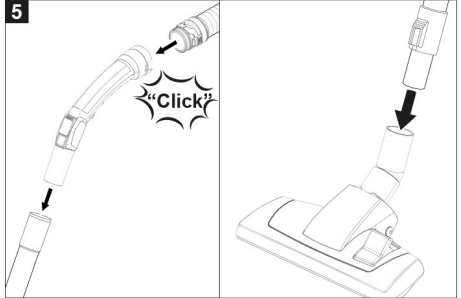
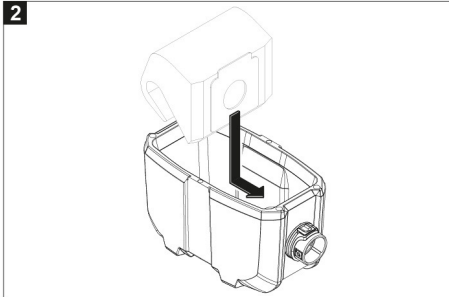
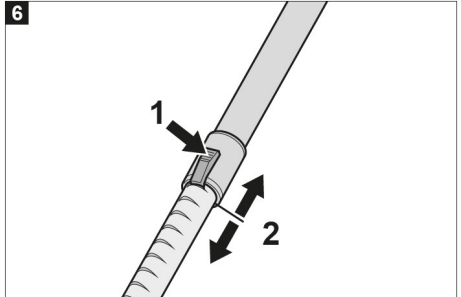
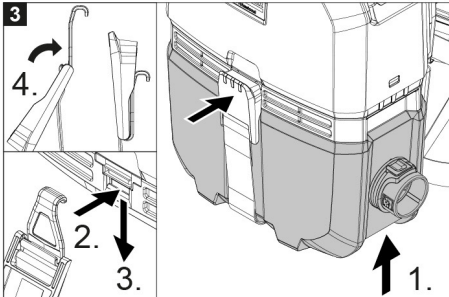
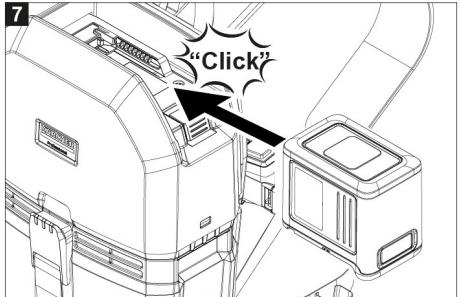
**B****4****1****5****2****6****3****7**

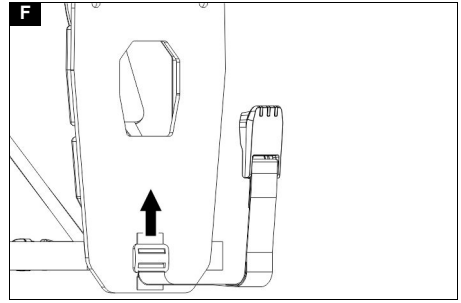
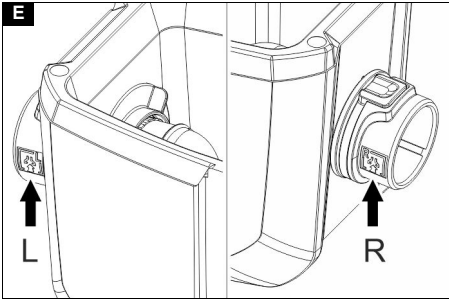
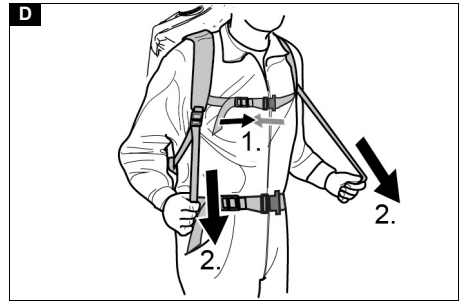
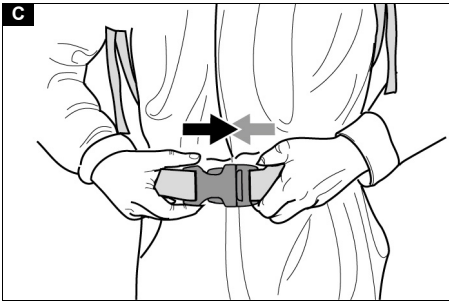

## Inhalt

Allgemeine Hinweise .....	5
Umweltschutz .....	5
Bestimmungsgemäße Verwendung .....	5
Sicherheitshinweise .....	5
Gerätebeschreibung .....	5
Symbole auf dem Gerät .....	6
Vorbereitung .....	6
Inbetriebnahme .....	6
Bedienung .....	6
Transport .....	7
Lagerung .....	7
Pflege und Wartung .....	7
Hilfe bei Störungen .....	7
Garantie .....	7
Zubehör und Ersatzteile .....	8
EU-Konformitätserklärung .....	8
Technische Daten .....	8

## Allgemeine Hinweise



Lesen Sie vor der ersten Benutzung des Geräts diese Originalbetriebsanleitung und die beiliegenden Sicherheitshinweise. Handeln Sie danach.

Bewahren Sie beide Hefte für späteren Gebrauch oder für Nachbesitzer auf.

- Bei Nichtbeachtung der Betriebsanleitung und der Sicherheitshinweise können Schäden am Gerät und Gefahren für den Bediener und andere Personen entstehen.
- Bei Transportschaden sofort Händler informieren.
- Prüfen Sie beim Auspacken den Packungsinhalt auf fehlendes Zubehör oder Beschädigungen.

## Umweltschutz



Die Verpackungsmaterialien sind recyclebar. Bitte Verpackungen umweltgerecht entsorgen.



Elektrische und elektronische Geräte enthalten wertvolle recyclebare Materialien und oft Bestandteile wie Batterien, Akkus oder Öl, die bei falschem Umgang oder falscher Entsorgung eine potentielle Gefahr für die menschliche Gesundheit und die Umwelt darstellen können. Für den ordnungsgemäßen Betrieb des Geräts sind diese Bestandteile jedoch notwendig. Mit diesem Symbol gekennzeichnete Geräte dürfen nicht mit dem Hausmüll entsorgt werden.

### Hinweise zu Inhaltsstoffen (REACH)

Aktuelle Informationen zu Inhaltsstoffen finden Sie unter: [www.kaercher.de/REACH](http://www.kaercher.de/REACH)

## Bestimmungsgemäße Verwendung

### ⚠ **WARNUNG**

#### **Gesundheitsgefahr**

*Einatmen von gesundheitsschädlichen Stäuben*

*Das Gerät nicht für die Absaugung gesundheitsschädlicher Stäube verwenden.*

### **ACHTUNG**

#### **Beschädigung des Geräts**

*Kurzschluss durch hohe Luftfeuchtigkeit*

*Das Gerät nur in Innenräumen verwenden und lagern.*

- Dieser Universalsauger ist zur Trockenreinigung von Boden- und Wandflächen bestimmt.

- Dieses Gerät ist für den gewerblichen Gebrauch geeignet, z. B. in Hotels, Schulen, Krankenhäusern, Fabriken, Läden, Büros und Vermietergeschäften.

## Sicherheitshinweise

### Herzschrittmacher

### ⚠ **GEFAHR**

#### **Gefahr durch abgestrahlte Hochfrequenz/elektrische Magnetfelder**

*Gesundheitsgefahr beim Tragen eines Herzschrittmachers*

*Beachten Sie beim Umgang mit diesem Gerät die folgenden Sicherheitshinweise.*

- Falls Sie einen Herzschrittmacher tragen empfehlen wir, dass Sie sich bei Ihrem Arzt oder dem Hersteller des Herzschrittmachers über eventuelle Vorsichtsmaßnahmen informieren, bevor Sie das Gerät betreiben.
- Nicht alle Herzschrittmacher-Typen sind gleich einstrahlungsfest gegenüber abgestrahlter Hochfrequenz/elektrischen Magnetfeldern in unmittelbarer Nähe, was beim Betrieb des Geräts zu Problemen führen könnte.
- Sollte Ihnen Ihr Arzt keine Unbedenklichkeit garantieren können, Gerät nicht benutzen!

## Gerätebeschreibung

### Abbildung A



- ① HEPA-Filter (Sonderzubehör)
- ② Motorschutzfilter
- ③ Grundplatte
- ④ Gehäuse für Motorschutzfilter
- ⑤ Schulterträger
- ⑥ Typenschild
- ⑦ Entriegelungstaste
- ⑧ Verschluss des Hüftgurts
- ⑨ Halter für Fugendüse
- ⑩ Hüftgurt
- ⑪ Saugstutzen (außen)
- ⑫ Vliesfiltertüte
- ⑬ Handgriff
- ⑭ Akkupack
- ⑮ Saugkopf
- ⑯ QR-Code für Video-Anleitung
- ⑰ Verschluss des Schmutzbehälters
- ⑱ Schmutzbehälter
- ⑲ Verschlussgurt
- ⑳ Verschluss des Brustgurts
- ㉑ Brustgurt (höhenverstellbar)
- ㉒ Tragesystem
- ㉓ Mittelstraffer
- ㉔ Umschalter Hartfläche/Teppichboden
- ㉕ Bodendüse

- ②6 Teleskopsaugrohr
- ②7 Eco-Taste (Energiesparmodus)
- ②8 Ladekontrollanzeige
- ②9 Hauptschalter
- ③0 Bedienteil
- ③1 Saugkraftregler
- ③2 Krümmer
- ③3 Saugschlauch

### Farbkennzeichnung

- Bedienelemente für den Reinigungsprozess sind gelb.
- Bedienelemente für die Wartung und den Service sind hellgrau.

## Symbole auf dem Gerät

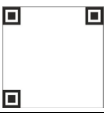
	Saugschlauchanschluss für Rechtshänder
	Saugschlauchanschluss für Linkshänder
	QR-Code für Video-Anleitung

## Vorbereitung

1. Gerät auspacken und Zubehör montieren.  
**Abbildung B**

## Inbetriebnahme

### Vliesfiltertüte einsetzen

#### Hinweis

Gerät nicht ohne Vliesfiltertüte benutzen.

1. Schmutzbehälter entriegeln und abnehmen.  
**Abbildung 1**
2. Vliesfiltertüte mit Gummiflansch über den Saugstutzen (innen) ziehen.  
**Abbildung 2**
3. Schmutzbehälter einsetzen und verriegeln.  
**Abbildung 3**

### Akkupack einsetzen

1. Akkupack in Akkuhalter einschieben und einrasten.

### Hüftgurt, Brustgurt und Schulterträger einstellen

1. Gerät auf den Rücken setzen.
2. Verschluss des Hüftgurts einrasten und Hüftgurt einstellen.  
**Abbildung C**
3. Verschluss des Brustgurts einrasten und Brustgurt (höhenverstellbar) einstellen. Gerät durch Ziehen an den Mittelstraffern an den Körper anpassen.  
**Abbildung D**

## Akkupack aufladen

#### Hinweis

Betriebsanleitung des Ladegeräth Herstellers lesen und insbesondere die Sicherheitshinweise beachten!

#### Hinweis

Betriebsanleitung des Akkupackherstellers lesen und insbesondere die Sicherheitshinweise beachten!

#### Hinweis

Der Akkupack ist bei Auslieferung teilgeladen. Vor Inbetriebnahme und bei Bedarf aufladen.

#### Hinweis

Das Laden des Akkupacks kann nur in entnommenem Zustand erfolgen.

1. Entriegelungstaste drücken und Akkupack entnehmen.
2. Akkupack gemäß den Betriebsanleitungen des Ladegeräth Herstellers und des Akkupackherstellers aufladen.

## Bedienung

### ACHTUNG

#### Gefahr durch technischen Defekt

Beschädigungsgefahr des Geräts

Stellen Sie den Motor bei nachlassender Saugleistung sofort ab.

### Schmutzbehälter ausrichten

1. Schmutzbehälter so ausrichten, dass der Saugschlauch bei aufgesetztem Tragesystem auf der Arbeitsseite herauskommt (Rechts-/Linkshänder Bedienung). Das jeweilige Symbol ist dann auf der Frontseite zu sehen.  
**Abbildung E**

### Gerät einschalten

1. Gerät am Hauptschalter einschalten.

### Eco-Modus

Eco-Modus (Energiesparmodus): Das Gerät arbeitet mit reduzierter Saugleistung. Die Akkulaufzeit verlängert sich.

1. Eco-Modus einschalten: Eco-Taste betätigen.
2. Eco-Modus ausschalten: Eco-Taste wiederholt betätigen.

#### Hinweis

Für optimales Saugergebnis:

- bei Teppichböden Eco-Modus deaktivieren.
- Hartflächen mit oder ohne ECO-Modus absaugen.

### Saugkraft einstellen

1. Saugkraft am Saugkraftregler regulieren.

### Reinigungsbetrieb

1. Umschalter der Bodendüse auf Hartfläche oder Teppichboden stellen.
2. Reinigung durchführen.

### Gerät ausschalten

1. Gerät am Hauptschalter ausschalten.

### Nach jedem Betrieb

1. Schmutzbehälter entleeren.
2. Gerät und Zubehör nach Gebrauch mit einem feuchten Tuch reinigen.

## Gerät aufbewahren

1. Teleskopsaugrohr einschieben.
2. Gerät in einem trockenen Raum abstellen oder am Handgriff aufhängen und vor unbefugter Benutzung sichern.

## Transport

### ⚠ VORSICHT

#### **Nichtbeachtung des Gewichts**

*Verletzungs- und Beschädigungsgefahr*

*Beachten Sie beim Transport das Gewicht des Geräts.*

1. Gerät beim Transport in Fahrzeugen nach den jeweils geltenden Richtlinien gegen Rutschen und Kippen sichern.

## Lagerung

### ⚠ VORSICHT

#### **Verletzungs- und Beschädigungsgefahr!**

*Das Gerät kann auf geneigten Flächen kippen.*

*Beachten Sie bei der Lagerung das Gewicht des Geräts.*

Das Gerät darf nur in Innenräumen gelagert werden.

1. Entriegelungstaste drücken und Akkupack entnehmen, um eine Entladung zu vermeiden.

## Pflege und Wartung

### ⚠ GEFAHR

#### **Gefahr eines Stromschlags**

*Verletzungen durch Berühren von stromführenden Teilen*

*Schalten Sie das Gerät aus.*

*Entnehmen Sie den Akkupack.*

### Vliesfiltertüte wechseln

1. Schmutzbehälter entriegeln und abnehmen.  
**Abbildung 1**
2. Vliesfiltertüte entfernen.
3. Neue Vliesfiltertüte mit Gummiflansch über den Saugstutzen (innen) ziehen.  
**Abbildung 2**
4. Schmutzbehälter einsetzen und verriegeln.  
**Abbildung 3**

### HEPA-Filter austauschen

#### **HEPA-Filter (Sonderzubehör): 1x jährlich wechseln**

1. Schmutzbehälter entriegeln und abnehmen.
2. Saugkopf um 180° drehen.
3. HEPA-Filter (Sonderzubehör) entriegeln und abnehmen.
4. Neuen HEPA-Filter (Sonderzubehör) einsetzen und einrasten.
5. Saugkopf um 180° drehen.
6. Schmutzbehälter einsetzen und verriegeln.

### Motorschutzfilter austauschen

1. Schmutzbehälter entriegeln und abnehmen.
2. Saugkopf um 180° drehen.
3. Gegebenenfalls HEPA-Filter (Sonderzubehör) entriegeln und abnehmen.
4. Motorschutzfilter entnehmen.
5. Neuen Motorschutzfilter einsetzen.
6. Gegebenenfalls HEPA-Filter (Sonderzubehör) einsetzen und einrasten.
7. Saugkopf um 180° drehen.
8. Schmutzbehälter einsetzen und verriegeln.

## Verschlussgurt nachstellen

1. Schmutzbehälter entriegeln und abnehmen.
2. Verschlussgurt nachstellen, damit der Schmutzbehälter dicht am Saugkopf anliegt.  
**Abbildung F**
3. Schmutzbehälter einsetzen und verriegeln.

## Hilfe bei Störungen

### ⚠ GEFAHR

#### **Gefahr eines Stromschlags**

*Verletzungen durch Berühren von stromführenden Teilen*

*Schalten Sie das Gerät aus.*

*Entnehmen Sie den Akkupack.*

#### **Hinweis**

*Tritt eine Störung (z. B. Filterbruch) auf, muss das Gerät sofort abgeschaltet werden. Vor erneuter Inbetriebnahme muss die Störung beseitigt werden.*

#### **Gerät schaltet während des Betriebs ab**

*Motor-Thermoprotektor hat angesprochen*

1. Vliesfiltertüte wechseln.
2. Motorschutzfilter austauschen.
3. Alle Teile auf Verstopfungen kontrollieren.
4. Gerät wieder einschalten.

#### **Saugkraft lässt nach**

1. Vliesfiltertüte wechseln.
2. Schmutzbehälter richtig aufsetzen/verriegeln, gegebenenfalls Verschlussgurt nachstellen.

#### **Staubaustritt beim Saugen**

1. Defekte Vliesfiltertüte wechseln.
2. Sitz der Vliesfiltertüte kontrollieren.
3. Schmutzbehälter richtig aufsetzen/verriegeln, gegebenenfalls Verschlussgurt nachstellen.
4. Motorschutzfilter richtig einsetzen.

#### **Keine oder ungenügende Saugleistung**

1. Verstopfungen aus Saugdüse, Saugrohr oder Saugschlauch entfernen.
2. Defekten Saugschlauch austauschen.
3. Vliesfiltertüte wechseln.
4. Schmutzbehälter richtig aufsetzen/verriegeln, gegebenenfalls Verschlussgurt nachstellen.
5. Motorschutzfilter austauschen.

#### **Gerät läuft nicht**

1. Gerät einschalten.
2. Überhitzte Platine abkühlen lassen.
3. Akkupack aufladen.
4. Akkupack einsetzen.

## Kundendienst

Kann die Störung nicht behoben werden, muss das Gerät vom Kundendienst überprüft werden.

## Garantie

In jedem Land gelten die von unserer zuständigen Vertriebsgesellschaft herausgegebenen Garantiebedingungen. Etwaige Störungen an Ihrem Gerät beseitigen wir innerhalb der Garantiefrist kostenlos, sofern ein Material- oder Herstellungsfehler die Ursache sein sollte. Im Garantiefall wenden Sie sich bitte mit Kaufbeleg an Ihren Händler oder die nächste autorisierte Kundendienststelle.

(Adresse siehe Rückseite)

## Zubehör und Ersatzteile

Nur Original-Zubehör und Original-Ersatzteile verwenden, sie bieten die Gewähr für einen sicheren und störungsfreien Betrieb des Geräts.  
Informationen über Zubehör und Ersatzteile finden Sie unter [www.kaercher.com](http://www.kaercher.com).

### Ersatzteilliste

Nur KÄRCHER Original-Akkupacks verwenden, keine nicht-wiederaufladbaren Batterien.

Bezeichnung	Bestellnummer, Ersatzteil	Artikelnummer, unverpackt
Akkupack Battery Power+ 36/75	2.445-043.0	6.445-059.0
Akkupack Battery Power+ 36/60	2.042-022.0	6.445-085.0
Akkupack Battery Power 36/50	2.445-031.0	6.445-039.0
Akkupack Battery Power 36/25	2.445-030.0	6.445-038.0
Schnellladegerät Battery Power+ 36/60 (EU)	2.445-045.0	6.445-063.0
Schnellladegerät Battery Power+ 36/60 (GB)	2.445-047.0	6.445-065.0
Schnellladegerät Battery Power+ 36/60 (AU)	2.445-051.0	6.445-069.0

### EU-Konformitätserklärung

Hiermit erklären wir, dass die nachfolgend bezeichnete Maschine aufgrund ihrer Konzipierung und Bauart sowie in der von uns in Verkehr gebrachten Ausführung den einschlägigen grundlegenden Sicherheits- und Gesundheitsanforderungen der EU-Richtlinien entspricht. Bei einer nicht mit uns abgestimmten Änderung der Maschine verliert diese Erklärung ihre Gültigkeit.

Produkt: Trockensauger

Typ: 1.394-xxx

#### Einschlägige EU-Richtlinien

2006/42/EG (+2009/127/EG)

2011/65/EU

2014/30/EU

#### Angewandte harmonisierte Normen

EN IEC 63000: 2018

EN 55014-1: 2017 + A11: 2020

EN 55014-2: 2015

EN 60312-1: 2017

EN 60335-1

EN 60335-2-69

EN 62233: 2008

#### Angewandte nationale Normen

-  
Die Unterzeichnenden handeln im Auftrag und mit Vollmacht des Vorstands.



H. Jenner

Chairman of the Board of Management



S. Reiser

Director Regulatory Affairs & Certification

Dokumentationsbevollmächtigter:

S. Reiser

Alfred Kärcher SE & Co. KG  
Alfred-Kärcher-Str. 28 - 40  
71364 Winnenden (Germany)  
Tel.: +49 7195 14-0  
Fax: +49 7195 14-2212  
Winnenden, 2020/10/01

## Technische Daten

		BVL 3/1 Bp (Pack)
<b>Elektrischer Anschluss</b>		
Nennspannung Akkupack	V	36 DC
Schutzklasse		III
Nennleistung	W	350
Maximale Leistung	W	350
<b>Leistungsdaten Gerät</b>		
Behälterinhalt	l	3
Luftmenge (max.)	l/s	35,4
Unterdruck (max.)	kPa (mbar)	18,9 (189)
Betriebszeit bei voller Akkuladung - Akkupack Battery Power 36/25	Minuten	16/Eco: 26
Betriebszeit bei voller Akkuladung - Akkupack Battery Power 36/50	Minuten	31/Eco: 52
Betriebszeit bei voller Akkuladung - Akkupack Battery Power+ 36/60	Minuten	33/Eco: 55
Betriebszeit bei voller Akkuladung - Akkupack Battery Power+ 36/75	Minuten	41/Eco: 73
<b>Maße und Gewichte</b>		
Typisches Betriebsgewicht	kg	5,0
Länge x Breite x Höhe	mm	220 x 320 x 390
Durchmesser Saugschlauch	mm	35
Länge Saugschlauch	m	1,0
<b>Umgebungsbedingungen</b>		
Umgebungstemperatur	°C	0/+40
<b>Ermittelte Werte gemäß EN 60335-2-69</b>		
Schalldruckpegel $L_{pA}$	dB(A)	65
Unsicherheit $K_{pA}$	dB(A)	2
Hand-Arm-Vibrationswert	$m/s^2$	<2,5
Unsicherheit K	$m/s^2$	0,2

Technische Änderungen vorbehalten.



## Contents

General notes .....	9
Environmental protection .....	9
Intended use .....	9
Safety information .....	9
Description of the device .....	9
Symbols on the device .....	10
Preparation .....	10
Initial startup .....	10
Operation .....	10
Transport .....	11
Storage .....	11
Care and service .....	11
Troubleshooting guide .....	11
Warranty .....	11
Accessories and spare parts .....	11
Declaration of Conformity .....	12
Technical data .....	13

## General notes



Read these original instructions and the enclosed safety instructions before using the device for the first time. Act in accordance with them.

Keep both books for future reference or for future owners.

- If the operating instructions and safety instructions are not observed, the device can be damaged and dangers could arise for users and other persons.
- Notify the dealer immediately in the case of shipping damage.
- Check the package contents when unpacking for missing accessories or for damage.

## Environmental protection



The packing materials can be recycled. Please dispose of packaging in accordance with the environmental regulations.



Electrical and electronic appliances contain valuable, recyclable materials and often components such as batteries, rechargeable batteries or oil, which - if handled or disposed of incorrectly - can pose a potential threat to human health and the environment. However, these components are required for the correct operation of the appliance. Appliances marked by this symbol are not allowed to be disposed of together with the household rubbish.

### Notes on the content materials (REACH)

Current information on content materials can be found at: [www.kaercher.com/REACH](http://www.kaercher.com/REACH)

## Intended use

### **⚠ WARNING**

#### **Health risk**

*Inhalation of dusts that are harmful to health*

*Do not use the device for vacuuming up dusts that are harmful to health.*

### **ATTENTION**

#### **Damage to the device**

*Short-circuit due to high levels of humidity*

*Only use and store the device indoors.*

- This universal vacuum cleaner for carpets is intended for dry cleaning floor and wall surfaces.

- This device is suitable for commercial use, e.g. in hotels, schools, hospitals, factories, shops, offices, and rental companies.

## Safety information

### Pacemaker

### **⚠ DANGER**

#### **Danger due to radiated high frequency/electric magnetic fields**

*Health risk when wearing a pacemaker*

*Observe the following safety instructions when handling the device.*

- *If you are wearing a pacemaker, we recommend that you consult your doctor or the manufacturer of the pacemaker about possible precautions before operating the device.*
- *Not all types of pacemakers are equally resistant to radiation in the immediate vicinity of radiated high frequency/electric magnetic fields, which could lead to problems in the operation of the device.*
- *If your doctor can not guarantee your safety, do not use the device!*

## Description of the device

### Illustration A



- ① HEPA filter (special accessory)
- ② Motor protection filter
- ③ Base plate
- ④ Housing for motor protection filter
- ⑤ Shoulder straps
- ⑥ Type plate
- ⑦ Unlocking button
- ⑧ Hip belt buckle
- ⑨ Holder for crevice nozzle
- ⑩ Hip belt
- ⑪ Suction hose port (outside)
- ⑫ Fleece filter bag
- ⑬ Handle
- ⑭ Rechargeable battery pack
- ⑮ Suction head
- ⑯ QR code for video instructions
- ⑰ Dirt receptacle closure
- ⑱ Dirt receptacle
- ⑲ Closure strap
- ⑳ Chest strap buckle
- ㉑ Chest strap (height adjustable)
- ㉒ Carrying system
- ㉓ Centre straps
- ㉔ Hard surface/carpet switch
- ㉕ Floor nozzle
- ㉖ Telescopic suction pipe
- ㉗ Eco button (energy-saving mode)

- ②8 Charge indicator
- ②9 Main switch
- ③0 Control unit
- ③1 Suction control
- ③2 Angle piece
- ③3 Suction hose

### Colour coding

- Control elements for the cleaning process are yellow.
- Control elements for maintenance and servicing are light grey.

### Symbols on the device

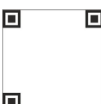
	Suction hose connection for right-handed users
	Suction hose connection for left-handed users
	QR code for video instructions

### Preparation

1. Unpack the device and install the accessories.  
**Illustration B**

### Initial startup

#### Inserting the fleece filter bag

##### Note

Do not use the device without a fleece filter bag.

1. Unlock and remove the dirt receptacle.  
**Figure 1**
2. Pull the fleece filter bag with rubber flange over the suction hose port (inside).  
**Figure 2**
3. Fit and lock the dirt receptacle.  
**Figure 3**

#### Inserting the battery pack

1. Slide the battery pack into the battery holder and lock it in place.

#### Adjusting the hip belt, chest strap and shoulder straps

1. Put the device on its back.
2. Engage the buckle of the hip belt and adjust the hip belt.

##### Illustration C

3. Engage the buckle of the chest strap and adjust the chest strap (height adjustable). Adjust the device to the body by pulling on the centre straps.

##### Illustration D

### Charging the battery pack

##### Note

Please read the operating instructions of the charger manufacturer, especially the chapters on safety instructions!

##### Note

Please read the operating instructions of the battery pack manufacturer, especially the chapters on safety instructions!

##### Note

The battery pack is partially charged on delivery. Charge before use and when necessary.

##### Note

The battery pack can only be charged when it is removed.

1. Press the unlocking button and remove the battery pack.
2. Charge the battery pack according to the operating instructions of the charger manufacturer and the battery pack manufacturer.

### Operation

### ATTENTION

#### Danger due to technical defect

Risk of damage to the device

Immediately switch off the engine as the suction performance decreases.

#### Aligning the dirt receptacle

1. Align the dirt receptacle so that the suction hose comes out on the working side when the carrying system is worn (right/left-handed operation). The respective symbol can then be seen on the front.

##### Illustration E

#### Switch on the device

1. Switch on the device at the main switch.

#### Eco mode

Eco button (energy-saving mode): The device works with reduced suction performance. The battery run time is extended.

1. To activate Eco-mode: Actuate the Eco button.
2. To switch off Eco-mode: Actuate the Eco button repeatedly.

##### Note

For optimum suction results:

- Deactivate Eco mode for carpets.
- Vacuum hard surfaces with or without ECO mode.

#### Adjusting the suction power

1. Regulate the suction power on the suction control.

#### Cleaning mode

1. Set the floor nozzle switch to hard surface or carpet.
2. Perform cleaning.

#### Switching off the device

1. Switch off the device at the main switch.

#### Each time after use

1. Empty the dirt receptacle.
2. Clean the device and accessories with a damp cloth after use.

#### Storing the device

1. Push in the telescopic suction pipe.
2. Store the device in a dry room or hang it by the handle and secure it against unauthorised use.

## Transport

### **⚠ CAUTION**

#### **Failure to observe the weight**

*Risk of injury and damage*

*Be aware of the weight of the device during transportation.*

1. When transporting the device in vehicles, secure it to prevent it from slipping or overturning in accordance with the respective valid guidelines.

## Storage

### **⚠ CAUTION**

#### **Risk of injury and damage!**

*The device may tip over on sloping surfaces.*

*Be aware of the weight of the device during storage.*

*The device may only be stored indoors.*

1. Press the unlocking button and remove the battery pack to prevent discharge.

## Care and service

### **⚠ DANGER**

#### **Danger of electric shock**

*Injuries due to touching live parts*

*Switch off the device.*

*Remove the battery pack.*

### Changing the fleece filter bag

1. Unlock and remove the dirt receptacle.
- Figure 1**
2. Remove the fleece filter bag.
3. Pull the new fleece filter bag with rubber flange over the suction hose port (inside).

#### **Figure 2**

4. Fit and lock the dirt receptacle.

#### **Figure 3**

### Replacing the HEPA filter

**HEPA filter (special accessory): Change once a year**

1. Unlock and remove the dirt receptacle.
2. Turn the suction head by 180°.
3. Unlock and remove the HEPA filter (special accessory).
4. Insert a new HEPA filter (special accessory) and click it into place.
5. Turn the suction head by 180°.
6. Fit and lock the dirt receptacle.

### Replacing the motor protection filter

1. Unlock and remove the dirt receptacle.
2. Turn the suction head by 180°.
3. If necessary, unlock and remove the HEPA filter (special accessory).
4. Remove the motor protection filter.
5. Fit the new motor protection filter.
6. If necessary, insert the HEPA filter (special accessory) and click it into place.
7. Turn the suction head by 180°.
8. Fit and lock the dirt receptacle.

### Readjusting the closure strap

1. Unlock and remove the dirt receptacle.
2. Readjust the closure strap so that the dirt receptacle lies tightly against the suction head.

#### **Illustration F**

3. Fit and lock the dirt receptacle.

## Troubleshooting guide

### **⚠ DANGER**

#### **Danger of electric shock**

*Injuries due to touching live parts*

*Switch off the device.*

*Remove the battery pack.*

#### **Note**

*The device must be switched off immediately if a malfunction occurs (e.g. filter breakage). The malfunction must be eliminated before switching the device on again.*

#### **The device stops during operation**

The motor thermo-protector has triggered

1. Changing the fleece filter bag.
2. Replace the motor protection filter.
3. Check all parts for clogging.
4. Switch on the device.

#### **Suction power decreases**

1. Changing the fleece filter bag.
2. Correctly position/lock the dirt receptacle, readjust the closure strap if necessary.

#### **Escaping dust when vacuuming**

1. Change the faulty fleece filter bag.
2. Check the fit of the fleece filter bag.
3. Correctly position/lock the dirt receptacle, readjust the closure strap if necessary.
4. Insert the motor protection filter correctly.

#### **No or insufficient suction performance**

1. Remove any blockages from the suction nozzle, suction pipe or suction hose.
2. Replace the defective suction hose.
3. Changing the fleece filter bag.
4. Correctly position/lock the dirt receptacle, readjust the closure strap if necessary.
5. Replace the motor protection filter.

#### **Device not running**

1. Switch on the device.
2. Allow the overheated board to cool down.
3. Charge the battery pack.
4. Insert the battery pack.

### Customer Service department

If the malfunction cannot be corrected, the device must be checked by the Customer Service department.

## Warranty

The warranty conditions issued by our relevant sales company apply in all countries. We shall remedy possible malfunctions on your appliance within the warranty period free of cost, provided that a material or manufacturing defect is the cause. In a warranty case, please contact your dealer (with the purchase receipt) or the next authorised customer service site. (See overleaf for the address)

## Accessories and spare parts

Only use original accessories and original spare parts. They ensure that the appliance will run fault-free and safely.

Information on accessories and spare parts can be found at [www.kaercher.com](http://www.kaercher.com).

## Spare parts list

Only use KÄRCHER original battery packs, not non-rechargeable batteries.

Description	Order number, spare part	Item No., unpacked
Battery pack Battery Power+ 36/75	2.445-043.0	6.445-059.0
Battery pack Battery Power+ 36/60	2.042-022.0	6.445-085.0
Battery pack Battery Power 36/50	2.445-031.0	6.445-039.0
Battery pack Battery Power 36/25	2.445-030.0	6.445-038.0
Quick charger Battery Power+ 36/60 (EU)	2.445-045.0	6.445-063.0
Quick charger Battery Power+ 36/60 (GB)	2.445-047.0	6.445-065.0
Quick charger Battery Power+ 36/60 (AU)	2.445-051.0	6.445-069.0

## Declaration of Conformity

### EU Declaration of Conformity

We hereby declare that the machine described below complies with the relevant basic safety and health requirements in the EU Directives, both in its basic design and construction as well as in the version placed in circulation by us. This declaration is invalidated by any changes made to the machine that are not approved by us.

Product: Dry vacuum cleaner  
Type: 1.394-xxx

### Currently applicable EU Directives

2006/42/EC (+2009/127/EC)  
2011/65/EU  
2014/30/EU

### Harmonised standards used

EN IEC 63000: 2018  
EN 55014-1: 2017 + A11: 2020  
EN 55014-2: 2015  
EN 60312-1: 2017  
EN 60335-1  
EN 60335-2-69  
EN 62233: 2008

### National standards used

-  
The signatories act on behalf of and with the authority of the company management.



H. Jenner

Chairman of the Board of Management



S. Reiser

Director Regulatory Affairs & Certification

Documentation supervisor:

S. Reiser  
Alfred Kärcher SE & Co. KG  
Alfred-Kärcher-Str. 28 - 40  
71364 Winnenden (Germany)  
Ph.: +49 7195 14-0  
Fax: +49 7195 14-2212  
Winnenden, 2020/10/01

## Declaration of Conformity (UK)

We hereby declare that the product described below complies with the relevant provisions of the following UK Regulations, both in its basic design and construction as well as in the version put into circulation by us. This declaration shall cease to be valid if the product is modified without our prior approval.

Product: Dry vacuum cleaner  
Type: 1.394-xxx

### Currently applicable UK Regulations

S.I. 2008/1597 (as amended)  
S.I. 2012/3032 (as amended)  
S.I. 2016/1091 (as amended)

### Designated standards used

EN IEC 63000: 2018  
EN 55014-1: 2017 + A11: 2020  
EN 55014-2: 2015  
EN 60312-1: 2017  
EN 60335-1  
EN 60335-2-69  
EN 62233: 2008

### National standards used

-  
The signatories act on behalf of and with the authority of the company management.



H. Jenner

Chairman of the Board of Management



S. Reiser

Director Regulatory Affairs & Certification

Documentation supervisor:

S. Reiser  
Alfred Kärcher SE & Co. KG  
Alfred-Kärcher-Str. 28 - 40  
71364 Winnenden (Germany)  
Ph.: +49 7195 14-0  
Fax: +49 7195 14-2212  
Winnenden, 2020/10/01

## Technical data

			<b>BVL 3/1 Bp (Pack)</b>
<b>Electrical connection</b>			
Battery pack nominal voltage	V		36 DC
Protection class			III
Nominal power	W		350
Maximum power	W		350
<b>Device performance data</b>			
Tank content	l		3
Air quantity (max.)	l/s		35,4
Vacuum (max.)	kPa (mbar)		18,9 (189)
Operating time at full battery charge - Battery Power 36/25 battery pack	Minutes	16/Eco:	26
Operating time at full battery charge - Battery Power 36/50 battery pack	Minutes	31/Eco:	52
Operating time at full battery charge - Battery Power+ 36/60 battery pack	Minutes	33/Eco:	55
Operating time at full battery charge - Battery Power+ 36/75 battery pack	Minutes	41/Eco:	73
<b>Dimensions and weights</b>			
Typical operating weight	kg		5,0
Length x width x height	mm		220 x 320 x 390
Diameter of the suction hose	mm		35
Length of the suction hose	m		1,0
<b>Ambient conditions</b>			
Ambient temperature	°C		0/+40
<b>Determined values in acc. with EN 60335-2-69</b>			
Sound pressure level $L_{pA}$	dB(A)		65
Uncertainty $K_{pA}$	dB(A)		2
Hand-arm vibration value	$m/s^2$		<2,5
Uncertainty K	$m/s^2$		0,2
Subject to technical modifications.			

## Contenu

Remarques générales.....	13
Protection de l'environnement.....	13
Utilisation conforme.....	13
Consignes de sécurité.....	14
Description de l'appareil.....	14
Symboles sur l'appareil.....	14
Préparation.....	14
Mise en service.....	14
Commande.....	15
Transport.....	15
Stockage.....	15
Entretien et maintenance.....	15
Dépannage en cas de défaut.....	16
Garantie.....	16
Accessoires et pièces de rechange.....	16
Déclaration de conformité UE.....	16
Caractéristiques techniques.....	17

## Remarques générales



Veillez lire le présent le manuel d'instructions original et les consignes de sécurité jointes avant la première utilisation de l'appareil. Suivez ces instructions. Conservez les deux manuels pour une utilisation ultérieure ou pour le propriétaire suivant.

- Le non-respect du manuel d'utilisation et des consignes de sécurité peut entraîner des dommages sur l'appareil et des dangers pour l'opérateur et d'autres personnes.
- Informer immédiatement le vendeur en cas de dommage dû au transport.
- Vérifiez le contenu de l'emballage lors du déballage, qu'il ne manque pas d'accessoires et qu'il n'y a pas de dommage.

## Protection de l'environnement



Les matériaux d'emballage sont recyclables. Veuillez éliminer les emballages dans le respect de l'environnement.



Les appareils électriques et électroniques contiennent des matériaux précieux recyclables et souvent des composants tels que des piles, batteries ou de l'huile représentant un danger potentiel pour la santé humaine et l'environnement, s'ils ne sont pas manipulés ou éliminés correctement. Ces composants sont cependant nécessaires pour le fonctionnement correct de l'appareil. Les appareils marqués par ce symbole ne doivent pas être jetés dans les ordures ménagères.

## Remarques concernant les matières composantes (REACH)

Les informations actuelles concernant les matières composantes sont disponibles sous : [www.kaer-cher.com/REACH](http://www.kaer-cher.com/REACH)

## Utilisation conforme

### AVERTISSEMENT

#### Risque pour la santé

Inhalation de poussières nocives

Ne pas utiliser l'appareil pour l'aspiration de poussières nocives.

## ATTENTION

### Endommagement de l'appareil

Court-circuit dû à une humidité de l'air élevée

Utiliser et stocker l'appareil uniquement en intérieur.

- Cet aspirateur universel est conçu pour le nettoyage à sec de surfaces de sols et murales.
- Cet appareil est adapté à une utilisation professionnelle, p. ex. dans les hôtels, écoles, hôpitaux, usines, magasins, bureaux et loueurs.

## Consignes de sécurité

### Stimulateur cardiaque

#### **⚠ DANGER**

**Danger dû aux rayonnements haute fréquence/champs électromagnétiques**

Risque pour la santé si vous portez un stimulateur cardiaque

Respecter les consignes de sécurité suivantes lors de la manipulation de cet appareil.

- Si vous portez un stimulateur cardiaque, nous vous recommandons de consulter votre médecin ou le fabricant du stimulateur cardiaque pour connaître les éventuelles précautions à prendre avant de faire fonctionner l'appareil.
- Tous les types de stimulateurs cardiaques n'ont pas la même résistance aux rayonnements haute fréquence/champs électromagnétiques présents à proximité immédiate, ce qui pourrait entraîner des problèmes lors du fonctionnement de l'appareil.
- Si votre médecin ne peut pas garantir une totale innocuité, n'utilisez pas l'appareil !

## Description de l'appareil

### Illustration A



- ① Filtre HEPA (accessoire spécial)
- ② Filtre de protection moteur
- ③ Plaque de base
- ④ Boîtier pour filtre de protection moteur
- ⑤ Bretelles
- ⑥ Plaque signalétique
- ⑦ Touche de déverrouillage
- ⑧ Fermeture de la ceinture ventrale
- ⑨ Support pour suceur fentes
- ⑩ Ceinture ventrale
- ⑪ Tubulure d'aspiration (extérieur)
- ⑫ Sac du filtre en feutre
- ⑬ Poignée
- ⑭ Bloc-batterie
- ⑮ Tête d'aspiration
- ⑯ Code QR pour les instructions vidéo
- ⑰ Fermeture du collecteur d'impuretés
- ⑱ Collecteur d'impuretés
- ⑲ Sangle de verrouillage
- ⑳ Fermeture de la ceinture pectorale
- ㉑ Ceinture pectorale (réglable en hauteur)

- ㉒ Système de transport
- ㉓ Sangles des bretelles
- ㉔ Commutateur Surface dure/Moquette
- ㉕ Buse pour sol
- ㉖ Tube télescopique d'aspiration
- ㉗ Touche Eco (mode économie d'énergie)
- ㉘ Indicateur de charge
- ㉙ Interrupteur principal
- ㉚ Bloc de commande
- ㉛ Régulateur de puissance d'aspiration
- ㉜ Coude
- ㉝ Tuyau d'aspiration

### Code couleur

- Les éléments de commande pour le processus de nettoyage sont jaunes.
- Les éléments de commande pour la maintenance et le service sont gris clair.

## Symboles sur l'appareil

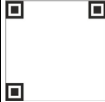
	Raccord de tuyau d'aspiration pour droitiers
	Raccord de tuyau d'aspiration pour gauchers
	Code QR pour les instructions vidéo

## Préparation

1. Déballer l'appareil et assembler les accessoires.

### Illustration B

## Mise en service

### Mettre en place le filtre en non tissé, en feutre

#### Remarque

Ne pas utiliser l'appareil sans filtre en non tissé, en feutre.

1. Déverrouiller et retirer le collecteur d'impuretés.

#### Figure 1

2. Tirer le nouveau filtre en non tissé, en feutre avec une bride en caoutchouc sur la tubulure d'aspiration (intérieur).

#### Figure 2

3. Insérer et verrouiller le collecteur d'impuretés.

#### Figure 3

### Insérer le bloc-batterie

1. Insérer le bloc-batterie dans le support de batterie et l'enclencher.

## Réglage de la ceinture ventrale, de la ceinture pectorale et des bretelles

1. Placer l'appareil sur le dos.
2. Enclencher la fermeture de la ceinture ventrale et régler la ceinture ventrale.

### Illustration C

3. Enclencher la fermeture de la ceinture pectorale et régler la ceinture pectorale (réglable en hauteur). Ajuster l'appareil au corps en tirant sur les sangles des bretelles.

### Illustration D

## Charger le bloc-batterie

### Remarque

Lire le manuel d'utilisation du fabricant de chargeur et respecter les consignes de sécurité !

### Remarque

Lire le manuel d'utilisation du fabricant de bloc-batterie et respecter les consignes de sécurité !

### Remarque

La batterie est partiellement chargée à la livraison. Charger avant la mise en service et en cas de besoin.

### Remarque

La batterie ne peut être chargée que lorsqu'elle est retirée.

1. Appuyer sur la touche de déverrouillage et retirer le bloc-batterie.
2. Charger le bloc-batterie conformément aux instructions du fabricant de chargeur et du fabricant de bloc-batterie.

## Commande

### ATTENTION

#### Danger dû à un défaut technique

Risque d'endommager l'appareil

Arrêter immédiatement le moteur lorsque la puissance d'aspiration diminue.

## Positionnement du collecteur d'impuretés

1. Positionner le collecteur d'impuretés de manière à ce que le tuyau d'aspiration sorte du côté travail lorsque le système de transport est utilisé (fonctionnement pour droitier/gaucher). Le symbole correspondant est alors visible sur le devant.

### Illustration E

## Démarrer l'appareil

1. Mettre l'appareil en marche à l'interrupteur principal.

## Mode Eco

Mode Eco (mode économie d'énergie) : l'appareil fonctionne avec une puissance d'aspiration réduite. L'autonomie de la batterie augmente en conséquence.

1. Activer le mode Eco : Actionner la touche Eco.
2. Désactiver le mode Eco : Actionner de nouveau la touche Eco.

### Remarque

Pour un résultat d'aspiration optimal :

- pour les moquettes, désactiver le Mode Eco.
- Aspirer les surfaces dures avec ou sans le Mode Eco.

## Ajuster la puissance d'aspiration

1. Régler la force d'aspiration sur le régulateur de puissance d'aspiration.

## Opération de nettoyage

1. Réglez l'interrupteur de la buse de sol sur une surface dure ou un tapis.
2. Réaliser le nettoyage.

## Mise hors tension de l'appareil

1. Eteindre l'appareil à l'interrupteur principal.

## Après chaque fonctionnement

1. Vider le collecteur d'impuretés.
2. Nettoyer l'appareil et les accessoires avec un chiffon humide après utilisation.

## Rangement de l'appareil

1. Rentrer le tube télescopique d'aspiration.
2. Placer l'appareil dans un endroit sec ou le suspendre par la poignée et le sécuriser contre une utilisation intempestive.

## Transport

### ⚠ PRÉCAUTION

#### Non-observation du poids

Risque de blessure et d'endommagement

Observer le poids de l'appareil pour le transport.

1. En cas de transport de l'appareil dans des véhicules, le bloquer contre le glissement et le basculement suivant les normes en vigueur.

## Stockage

### ⚠ PRÉCAUTION

Risque de blessure et d'endommagement !

L'appareil peut basculer sur des surfaces inclinées.

Tenir compte du poids de l'appareil pour le stockage.

L'appareil doit être stocké exclusivement en espace intérieur.

1. Appuyer sur la touche de déverrouillage et retirer le bloc-batterie pour éviter qu'il ne se décharge.

## Entretien et maintenance

### ⚠ DANGER

Risque d'électrocution

Blessures dues au contact avec des pièces sous tension

Mettre l'appareil hors tension.

Retirer le bloc-batterie.

## Remplacement du sac du filtre en feutre

1. Déverrouiller et retirer le collecteur d'impuretés.  
**Figure 1**
2. Extraire le sac du filtre en feutre
3. Tirer le nouveau sac du filtre en feutre avec une bride en caoutchouc sur la tubulure d'aspiration (intérieur).

### Figure 2

4. Insérer et verrouiller le collecteur d'impuretés.

### Figure 3

## Remplacement du filtre HEPA

**Filtre HEPA (accessoire spécial) : Changer 1x par an**

1. Déverrouiller et retirer le collecteur d'impuretés.
2. Tourner la tête d'aspiration de 180°.
3. Déverrouiller et retirer le filtre HEPA (accessoire spécial).
4. Insérer et enclencher un nouveau filtre HEPA (accessoire spécial).
5. Tourner la tête d'aspiration de 180°.
6. Insérer et verrouiller le collecteur d'impuretés.

## Remplacement du filtre de protection moteur

1. Déverrouiller et retirer le collecteur d'impuretés.
2. Tourner la tête d'aspiration de 180°.
3. Si nécessaire, déverrouiller et retirer le filtre HEPA (accessoire spécial).
4. Retirer le filtre de protection moteur.
5. Mettre un filtre de protection moteur neuf en place.
6. Si nécessaire, insérer et enclencher le filtre HEPA (accessoire spécial).
7. Tourner la tête d'aspiration de 180°.
8. Insérer et verrouiller le collecteur d'impuretés.

## Réglage de la sangle de verrouillage

1. Déverrouiller et retirer le collecteur d'impuretés.
2. Régler la sangle de verrouillage de sorte que le collecteur d'impuretés soit positionné tout contre la tête d'aspiration.

### Illustration F

3. Insérer et verrouiller le collecteur d'impuretés.

## Dépannage en cas de défaut

### **⚠ DANGER**

#### Risque d'électrocution

Blessures dues au contact avec des pièces sous tension

Mettre l'appareil hors tension.

Retirer le bloc-batterie.

#### Remarque

Si un dérangement se produit (p. ex. une cassure du filtre), mettre l'appareil immédiatement hors tension. Le dérangement doit être réparé avant de remettre l'appareil sous tension.

#### L'appareil s'arrête pendant le fonctionnement

Le thermoprotecteur moteur a répondu

1. Remplacer le sac du filtre en feutre.
2. Remplacer le filtre de protection moteur.
3. Contrôler l'absence de colmatage sur toutes les pièces.
4. Remettre l'appareil sous tension.

#### La puissance d'aspiration diminue

1. Remplacer le sac du filtre en feutre.
2. Placer/verrouiller correctement le collecteur d'impuretés, régler la sangle de verrouillage si nécessaire.

#### Sortie de poussière lors de l'aspiration

1. Remplacer le sac du filtre en feutre défectueux.
2. Vérifier l'ajustement du sac du filtre en feutre.
3. Placer/verrouiller correctement le collecteur d'impuretés, régler la sangle de verrouillage si nécessaire.
4. Insérer le filtre de protection du moteur correctement.

#### Puissance d'aspiration nulle ou insuffisante

1. Enlever les obstructions de la buse d'aspiration, du tube d'aspiration ou du tuyau d'aspiration.
2. Remplacer le tuyau d'aspiration défectueux.
3. Remplacer le sac du filtre en feutre.
4. Placer/verrouiller correctement le collecteur d'impuretés, régler la sangle de verrouillage si nécessaire.
5. Remplacer le filtre de protection moteur.

#### L'appareil ne fonctionne pas

1. Mettre l'appareil sous tension.
2. Laisser refroidir la carte de circuit surchauffée.
3. Charger le bloc-batterie.
4. Insérer le bloc-batterie.

## Service après-vente

Si le défaut ne peut pas être éliminé, l'appareil doit être contrôlé par le service après-vente.

## Garantie

Les conditions de garantie publiées par notre société commerciale compétente s'appliquent dans chaque pays. Nous remédions gratuitement aux défauts possibles sur votre appareil dans la durée de garantie dans la mesure où la cause du défaut est un vice de matériel ou de fabrication. En cas de garantie, veuillez vous adresser à votre distributeur ou au point de service après-vente autorisé le plus proche avec la facture d'achat.  
(Voir l'adresse au dos)

## Accessoires et pièces de rechange

Utiliser exclusivement des accessoires et pièces de rechange originaux. Ceux-ci garantissent le fonctionnement sûr et sans défaut de votre appareil.

Des informations sur les accessoires et pièces de rechange sont disponibles sur le site Internet [www.kaercher.com](http://www.kaercher.com).

### Liste de pièces de rechange

Utilisez uniquement les blocs-batteries KÄRCHER d'origine et non des accumulateurs non-rechargeables.

Désignation	Référence, pièce de rechange	Référence, non emballé
Bloc-batterie Battery Power+ 36/75	2.445-043.0	6.445-059.0
Bloc-batterie Battery Power+ 36/60	2.042-022.0	6.445-085.0
Bloc-batterie Battery Power 36/50	2.445-031.0	6.445-039.0
Bloc-batterie Battery Power 36/25	2.445-030.0	6.445-038.0
Chargeur rapide Battery Power+ 36/60 (EU)	2.445-045.0	6.445-063.0
Chargeur rapide Battery Power+ 36/60 (GB)	2.445-047.0	6.445-065.0
Chargeur rapide Battery Power+ 36/60 (AU)	2.445-051.0	6.445-069.0

## Déclaration de conformité UE

Nous déclarons par la présente que la machine désignée ci-après ainsi que la version que nous avons mise en circulation, est conforme, de par sa conception et son type, aux exigences fondamentales de sécurité et de santé en vigueur des normes UE. Toute modification de la machine sans notre accord annule cette déclaration.

Produit : Aspirateur de poussières

Type : 1.394-xxx

#### Normes UE en vigueur

2006/42/CE (+2009/127/CE)

2011/65/UE

2014/30/UE

#### Normes harmonisées appliquées

EN IEC 63000: 2018

EN 55014-1: 2017 + A11: 2020

EN 55014-2: 2015

EN 60312-1: 2017

EN 60335-1

EN 60335-2-69

EN 62233: 2008

#### Normes nationales appliquées

-



Les signataires agissent sous ordre et avec le pouvoir de la direction.



H. Jenner  
Chairman of the Board of Management



S. Reiser  
Director Regulatory Affairs & Certification

Responsable de la documentation :

S. Reiser  
Alfred Kärcher SE & Co. KG  
Alfred-Kärcher-Str. 28 - 40  
71364 Winnenden (Germany)  
Tél. : +49 7195 14-0  
Télécopie : +49 7195 14-2212  
Winnenden, 2020/10/01

## Caractéristiques techniques

		BVL 3/1 Bp (Pack)
<b>Raccordement électrique</b>		
Tension nominale de la batterie	V	36 DC
Classe de protection		III
Puissance nominale	W	350
Puissance maximale	W	350
<b>Caractéristiques de puissance de l'appareil</b>		
Contenu du réservoir	l	3
Débit d'air (max.)	l/s	35,4
Dépression (max.)	kPa (mbar)	18,9 (189)
Durée de fonctionnement à pleine charge - Bloc-batterie Battery Power 36/25	Minutes	16/Eco: 26
Durée de fonctionnement à pleine charge - Bloc-batterie Battery Power 36/50	Minutes	31/Eco: 52
Durée de fonctionnement à pleine charge - Bloc-batterie Battery Power+ 36/60	Minutes	33/Eco: 55
Durée de fonctionnement à pleine charge - Bloc-batterie Battery Power+ 36/75	Minutes	41/Eco: 73
<b>Dimensions et poids</b>		
Poids opérationnel typique	kg	5,0
Longueur x largeur x hauteur	mm	220 x 320 x 390
Diamètre du tuyau d'aspiration	mm	35
Longueur du tuyau d'aspiration	m	1,0
<b>Conditions ambiantes</b>		
Température ambiante	°C	0/+40
<b>Valeurs déterminées selon EN 60335-2-69</b>		
Niveau de pression acoustique	dB(A)	65
$L_{pA}$		
Incertitude $K_{pA}$	dB(A)	2
Valeur de vibrations main-bras	m/s <sup>2</sup>	<2,5
Incertitude K	m/s <sup>2</sup>	0,2

Sous réserve de modifications techniques.

## Indice

Avvertenze generali .....	17
Tutela dell'ambiente .....	17
Impiego conforme alla destinazione.....	17
Avvertenze di sicurezza .....	18
Descrizione dell'apparecchio .....	18
Simboli riportati sull'apparecchio.....	18
Preparazione.....	18
Messa in funzione .....	18
Funzionamento .....	19
Trasporto .....	19
Stoccaggio .....	19
Cura e manutenzione.....	19
Guida alla risoluzione dei guasti .....	20
Garanzia.....	20
Accessori e ricambi .....	20
Dichiarazione di conformità UE.....	20
Dati tecnici.....	21

## Avvertenze generali



Prima di utilizzare l'apparecchio per la prima volta, leggere le presenti istruzioni per l'uso originali e le allegate avvertenze di sicurezza. Agire secondo quanto indicato nelle istruzioni.

conservare entrambi i libretti per un uso futuro o per un successivo proprietario.

- In caso di mancata osservanza del manuale d'uso e delle avvertenze di sicurezza possono derivare danni all'apparecchio e pericoli per l'operatore e per altre persone.
- Eventuali danni da trasporto vanno comunicati immediatamente al rivenditore.
- Disimballare il contenuto della confezione e controllare l'eventuale mancanza di accessori o danni.

## Tutela dell'ambiente



I materiali d'imballaggio sono riciclabili. Smaltire gli imballaggi nel rispetto dell'ambiente.



Gli apparecchi elettrici ed elettronici contengono materiali riciclabili preziosi e spesso componenti come batterie, accumulatori oppure olio che, se usati o smaltiti scorrettamente, possono costituire un potenziale pericolo per la salute umana e per l'ambiente. Questi componenti sono tuttavia necessari per un corretto funzionamento dell'apparecchio. Gli apparecchi contrassegnati con questo simbolo non devono essere smaltiti con i rifiuti domestici.

### Avvertenze sulle componenti contenute (REACH)

Informazioni aggiornate sulle componenti contenute sono disponibili all'indirizzo: [www.kaercher.com/REACH](http://www.kaercher.com/REACH)

## Impiego conforme alla destinazione

### ⚠ AVVERTIMENTO

#### Pericolo per la salute

Inalazione di polveri nocive

Non utilizzare l'apparecchio per l'aspirazione di polveri dannose per la salute.

### ATTENZIONE

#### Danneggiamento dell'apparecchio

In presenza di umidità d'aria elevata può verificarsi un cortocircuito

Utilizzare e conservare l'apparecchio solo in ambienti chiusi.

- Questo apparecchio universale è destinato alla pulizia a secco di superfici a pavimento e a parete.
- Questo apparecchio è adatto all'utilizzo professionale, ad esempio in hotel, scuole, ospedali, fabbriche, negozi, uffici e nel settore della locazione.

## Avvertenze di sicurezza

### Pacemaker

#### ⚠ PERICOLO

#### Pericolo a causa di campi magnetici elettrici / ad alta frequenza irradiati

Pericolo per la salute quando si indossa un pacemaker. Osservare le seguenti avvertenze di sicurezza durante la manipolazione di questo apparecchio.

- Se si indossa un pacemaker, si consiglia di consultare il proprio medico o il produttore del pacemaker in merito a possibili precauzioni prima di utilizzare l'apparecchio.
- Non tutti i tipi di pacemaker sono ugualmente resistenti alle radiazioni ai campi magnetici elettrici / ad alta frequenza irradiati nelle immediate vicinanze, il che potrebbe causare problemi nel funzionamento dell'apparecchio.
- Se il medico non può garantire l'assenza di pericolo, non utilizzare l'apparecchio!

## Descrizione dell'apparecchio

### Figura A



- ① Filtro HEPA (accessori speciali)
- ② Filtro di protezione motore
- ③ Piastra base
- ④ Alloggiamento per filtro protezione motore
- ⑤ Sostegno per spalle
- ⑥ Targhetta
- ⑦ Tasto di sblocco
- ⑧ Fibbia della cintura
- ⑨ Sostegno per bocchetta fessure
- ⑩ Cintura
- ⑪ Raccordo di aspirazione (esterno)
- ⑫ Sacchetto filtro in vello
- ⑬ Impugnatura
- ⑭ Unità accumulatore
- ⑮ Testina aspirante
- ⑯ Codice QR per istruzioni video
- ⑰ Chiusura vano raccolta sporco
- ⑱ Vano raccolta sporco
- ⑲ Cinghia di bloccaggio
- ⑳ Fibbia della cintura toracica
- ㉑ Cintura toracica (regolabile in altezza)
- ㉒ Sistema di supporto
- ㉓ Tenditore centrale
- ㉔ Commutatore superficie dura / moquette
- ㉕ Bocchetta per pavimenti

- ㉖ Tubo aspirante telescopico
- ㉗ Tasto Eco (modalità di risparmio energetico)
- ㉘ Indicazione di controllo di caricamento
- ㉙ Interruttore principale
- ㉚ Quadro di comando
- ㉛ Regolatore di potenza aspirazione
- ㉜ Tubo curvo
- ㉝ Tubo flessibile di aspirazione

### Contrassegno colore

- Gli elementi di comando per il processo di pulizia sono gialli.
- Gli elementi di comando per la manutenzione ed il service sono grigio chiaro.

## Simboli riportati sull'apparecchio

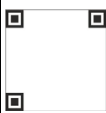
	Collegamento del tubo di aspirazione per destrimani
	Attacco tubo di aspirazione per mancini
	Codice QR per istruzioni video

## Preparazione

1. Disimballare l'apparecchio e montare gli accessori.  
**Figura B**

## Messa in funzione

### Inserimento sacchetto filtro in vello

#### Nota

Non utilizzare l'apparecchio senza un sacchetto filtro in vello.

1. Sbloccare ed estrarre il vano raccolta sporco.

#### Figura 1

2. Collocare il sacchetto filtro in vello con flangia in gomma sul raccordo di aspirazione (interno).

#### Figura 2

3. Inserire il vano raccolta sporco e bloccarlo.

#### Figura 3

### Inserimento dell'unità accumulatore

1. Inserire e far scattare in posizione l'unità accumulatore nel supporto dell'accumulatore.

### Regolazione cintura, cintura toracica e sostegno per spalle

1. Posizionare l'apparecchio sulle spalle.
2. Agganciare la fibbia della cintura e regolare la cintura.

#### Figura C

3. Agganciare la fibbia della cintura toracica e regolare la cintura toracica (regolabile in altezza). Adattare l'apparecchio al corpo tirando il tenditore centrale.

#### Figura D

### Caricamento dell'unità accumulatore

#### Nota

Leggere le istruzioni per l'uso del produttore del caricabatterie e prestare particolare attenzione alle avvertenze di sicurezza!

#### Nota

Leggere le istruzioni per l'uso del produttore dell'unità accumulatore e prestare particolare attenzione alle avvertenze di sicurezza!

#### Nota

L'unità accumulatore è parzialmente carica al momento della consegna. Caricare prima della messa in funzione e secondo necessità.

#### Nota

L'unità accumulatore può essere caricata solo quando viene rimossa.

1. Premere il tasto di sblocco e rimuovere l'unità accumulatore.
2. Caricare l'unità accumulatore in base alle istruzioni per l'uso del produttore del caricabatterie e del produttore dell'unità accumulatore.

## Funzionamento

### ATTENZIONE

#### Pericolo dovuto a difetto tecnico

Pericolo di danneggiamento all'apparecchio

Arrestare immediatamente il motore al diminuire della potenza di aspirazione.

### Allineare il contenitore dello sporco

1. Allineare il contenitore della sporcizia in modo che il tubo di aspirazione fuoriesca dal lato di lavoro quando il sistema di trasporto è collegato (funzionamento con la mano destra / sinistra). Il rispettivo simbolo può quindi essere visto sulla parte anteriore.

#### Figura E

### Accensione dell'apparecchio

1. Accendere l'apparecchio con l'interruttore principale.

### Modalità Eco

Modalità Eco (modalità di risparmio energetico): L'apparecchio funziona con una potenza di aspirazione ridotta. Il tempo di funzionamento batteria si prolunga.

1. Attivare la modalità Eco: premere il tasto Eco.
2. Disattivare la modalità Eco: premere ripetutamente il tasto Eco.

#### Nota

Per ottenere risultati di aspirazione ottimali:

- Disattivare la modalità Eco per i pavimenti rivestiti di moquette.
- Aspirare superfici dure con o senza modalità Eco.

### Impostazione della forza aspirante

1. Regolare la forza aspirante sul regolatore di potenza aspirazione.

### Operazione di pulizia

1. Posizionare il commutatore della bocchetta per pavimenti su una superficie dura o una moquette.
2. Effettuare la pulizia.

### Spegnimento dell'apparecchio

1. Spegnere l'apparecchio tramite l'interruttore principale.

### Dopo ogni utilizzo

1. Svuotare il vano raccolta sporco.
2. Al termine dell'utilizzo, pulire l'apparecchio e gli accessori con un panno umido.

### Conservazione dell'apparecchio

1. Introdurre il tubo aspirante telescopico.
2. Riporre l'apparecchio in un locale asciutto o appenderlo dall'impugnatura e proteggerlo dall'utilizzo non autorizzato.

## Trasporto

### ⚠ PRUDENZA

#### Mancata osservanza del peso

Pericolo di lesioni e di danneggiamento

Nel trasporto osservare il peso dell'apparecchio.

1. Per il trasporto in veicoli, assicurare l'apparecchio secondo le direttive in vigore affinché non possa scivolare e ribaltarsi.

## Stoccaggio

### ⚠ PRUDENZA

Pericolo di lesioni e di danneggiamento!

L'apparecchio può ribaltarsi su superfici in pendenza.

Nello stoccaggio, osservare il peso dell'apparecchio.

Utilizzare l'apparecchio solo all'interno.

1. Premere il tasto di sblocco e rimuovere l'unità accumulatore per evitare che si scarichi.

## Cura e manutenzione

### ⚠ PERICOLO

#### Pericolo di scossa elettrica

Pericolo di lesioni in caso di contatto con parti sotto tensione

Spegnere l'apparecchio.

Rimuovere l'unità accumulatore.

### Sostituzione sacchetto filtro in vello

1. Sbloccare ed estrarre il vano raccolta sporco.
- Figura 1**
2. Rimuovere il sacchetto filtro in vello.
  3. Adattare un nuovo sacchetto filtro in vello con flangia in gomma sul raccordo di aspirazione (interno).

#### Figura 2

4. Inserire il vano raccolta sporco e bloccarlo.

#### Figura 3

### Sostituzione filtro HEPA

**Filtro HEPA (accessori speciali): cambiarlo 1 volta all'anno**

1. Sbloccare ed estrarre il vano raccolta sporco.
2. Ruotare la testina aspirante di 180°.
3. Sbloccare ed estrarre il filtro HEPA (accessori speciali).
4. Inserire e agganciare un nuovo filtro HEPA (accessori speciali).
5. Ruotare la testina aspirante di 180°.
6. Inserire il vano raccolta sporco e bloccarlo.

### Sostituzione del filtro di protezione motore

1. Sbloccare ed estrarre il vano raccolta sporco.
2. Ruotare la testina aspirante di 180°.
3. Eventualmente, sbloccare ed estrarre il filtro HEPA (accessori speciali).

4. Rimuovere il filtro di protezione motore.
5. Inserire il nuovo filtro di protezione motore.
6. Eventualmente, inserire e agganciare il filtro HEPA (accessori speciali).
7. Ruotare la testina aspirante di 180°.
8. Inserire il vano raccolta sporco e bloccarlo.

### Nuova regolazione della cinghia di bloccaggio

1. Sbloccare ed estrarre il vano raccolta sporco.
2. Regolare nuovamente la cinghia di bloccaggio in modo tale che il vano raccolta sporco poggi saldamente sulla testina aspirante.

#### Figura F

3. Inserire il vano raccolta sporco e bloccarlo.

## Guida alla risoluzione dei guasti

### ⚠ PERICOLO

#### Pericolo di scossa elettrica

Pericolo di lesioni in caso di contatto con parti sotto tensione

Spegnere l'apparecchio.

Rimuovere l'unità accumulatore.

#### Nota

Se si verifica un guasto (ad es. rottura del filtro), l'apparecchio deve essere immediatamente spento. Il guasto deve essere eliminato prima di rimettere in funzione l'apparecchio.

#### L'apparecchio si spegne durante l'esercizio

È scattato il termoprotettore del motore

1. Sostituire il sacchetto filtro in vello.
2. Sostituire il filtro di protezione motore.
3. Controllare la presenza di eventuali ostruzioni all'interno di tutti i componenti.
4. Accendere di nuovo l'apparecchio.

#### Riduzione capacità di aspirazione

1. Sostituire il sacchetto filtro in vello.
2. Posizionare/bloccare correttamente il vano raccolta sporco, eventualmente regolare nuovamente la cinghia di bloccaggio.

#### Emissione di polvere all'aspirazione

1. Sostituire il sacchetto filtro in vello difettoso.
2. Controllare il posizionamento del sacchetto filtro in vello.
3. Posizionare/bloccare correttamente il vano raccolta sporco, eventualmente regolare nuovamente la cinghia di bloccaggio.
4. Inserire correttamente il filtro di protezione motore.

#### Potenza di aspirazione assente o insufficiente

1. Rimuovere le ostruzioni dall'ugello di aspirazione, dal tubo di aspirazione, dal tubo flessibile di aspirazione.
2. Sostituire il tubo flessibile di aspirazione difettoso.
3. Sostituire il sacchetto filtro in vello.
4. Posizionare/bloccare correttamente il vano raccolta sporco, eventualmente regolare nuovamente la cinghia di bloccaggio.
5. Sostituire il filtro di protezione motore.

#### L'apparecchio non funziona

1. Accendere l'apparecchio.
2. Lasciare raffreddare la scheda surriscaldata.
3. Caricare l'unità accumulatore.
4. Inserire l'unità accumulatore.

### Servizio clienti

Se non è possibile riparare il guasto occorre far controllare l'apparecchio dal servizio clienti.

## Garanzia

Le condizioni di garanzia valgono nel rispettivo paese di pubblicazione da parte della nostra società di vendita competente. Entro il termine di garanzia eliminiamo gratuitamente eventuali guasti all'apparecchio, se causati da difetto di materiale o di produzione. Nei casi previsti dalla garanzia si prega di rivolgersi al proprio rivenditore, oppure al più vicino centro di assistenza autorizzato, esibendo lo scontrino di acquisto. (Indirizzo vedi retro)

## Accessori e ricambi

Utilizzando solamente accessori e ricambi originali, si garantisce un funzionamento sicuro e privo di disturbi dell'apparecchio.

Si possono trovare informazioni riguardo ad accessori e ricambi su [www.kaercher.com](http://www.kaercher.com).

### Lista pezzi di ricambio

Utilizzare solo unità accumulatore originali KÄRCHER, non utilizzare batterie non ricaricabili.

Denominazione	Numero di ordinazione, pezzo di ricambio	Codice articolo, non imballato
Unità accumulatore Battery Power+ 36/75	2.445-043.0	6.445-059.0
Unità accumulatore Battery Power+ 36/60	2.042-022.0	6.445-085.0
Unità accumulatore Battery Power 36/50	2.445-031.0	6.445-039.0
Unità accumulatore Battery Power 36/25	2.445-030.0	6.445-038.0
Caricabatterie rapido Battery Power+ 36/60 (EU)	2.445-045.0	6.445-063.0
Caricabatterie rapido Battery Power+ 36/60 (GB)	2.445-047.0	6.445-065.0
Caricabatterie rapido Battery Power+ 36/60 (AU)	2.445-051.0	6.445-069.0

## Dichiarazione di conformità UE

Con la presente dichiariamo che la macchina di seguito definita, in conseguenza della sua progettazione e costruzione nonché nello stato in cui è stata immessa sul mercato, è conforme ai requisiti essenziali di sicurezza e salute pertinenti delle direttive UE. In caso di modifiche apportate alla macchina senza il nostro consenso, la presente dichiarazione perde ogni validità.

Prodotto: Aspiratore a secco

Tipo: 1.394-xxx

#### Directive UE pertinenti

2006/42/CE (+2009/127/EG)

2011/65/UE

2014/30/UE

#### Norme armonizzate applicate

EN IEC 63000: 2018

EN 55014-1: 2017 + A11: 2020

EN 55014-2: 2015

EN 60312-1: 2017

EN 60335-1

EN 60335-2-69

EN 62233: 2008

#### Norme nazionali applicate

-

I firmatari agiscono per incarico e con delega della direzione.

  
H. Jenner  
Chairman of the Board of Management

  
S. Reiser  
Director Regulatory Affairs & Certification

Responsabile della documentazione:

S. Reiser

Alfred Kärcher SE & Co. KG

Alfred-Kärcher-Str. 28 - 40

71364 Winnenden (Germany)

Tel.: +49 7195 14-0

Fax: +49 7195 14-2212

Winnenden, 2020/10/01

## Dati tecnici

		<b>BVL 3/1 Bp (Pack)</b>
<b>Collegamento elettrico</b>		
Tensione nominale unità accumulatore	V	36 DC
Classe di protezione		III
Potenza nominale	W	350
Potenza massima	W	350
<b>Dati sulle prestazioni dell'apparecchio</b>		
Contenuto del serbatoio	l	3
Portata d'aria (max.)	l/s	35,4
Depressione (max.)	kPa (mbar)	18,9 (189)
Tempo di funzionamento con batteria completamente carica - unità accumulatore Battery Power 36/25	Minuti	16/Eco: 26
Tempo di funzionamento con batteria completamente carica - unità accumulatore Battery Power 36/50	Minuti	31/Eco: 52
Tempo di funzionamento con batteria completamente carica - unità accumulatore Battery Power+ 36/60	Minuti	33/Eco: 55
Tempo di funzionamento con batteria completamente carica - unità accumulatore Battery Power+ 36/75	Minuti	41/Eco: 73
<b>Dimensioni e pesi</b>		
Tipico peso d'esercizio	kg	5,0
Lunghezza x larghezza x altezza	mm	220 x 320 x 390
Diametro tubo flessibile di aspirazione	mm	35
Lunghezza tubo flessibile di aspirazione	m	1,0
<b>Condizioni ambientali</b>		
Temperatura ambiente	°C	0/+40
<b>Valori rilevati secondo norma EN 60335-2-69</b>		
Livello di pressione acustica $L_{pA}$	dB(A)	65
Incertezza $K_{pA}$	dB(A)	2
Valore di vibrazione mano-braccio	$m/s^2$	<2,5
Incertezza K	$m/s^2$	0,2

Con riserva di modifiche tecniche.

## Inhoud

Algemene instructies.....	21
Milieubescherming.....	21
Reglementair gebruik.....	21
Veiligheidsinstructies.....	22
Beschrijving apparaat.....	22
Symbolen op het apparaat.....	22
Vorbereitung.....	22
Inbedrijfstelling.....	22
Bediening.....	23
Vervoer.....	23
Opslag.....	23
Verzorging en onderhoud.....	23
Hulp bij storingen.....	24
Garantie.....	24
Toebehoren en reserveonderdelen.....	24
EU-conformiteitsverklaring.....	24
Technische gegevens.....	25

## Algemene instructies



Voordat u het apparaat voor het eerst gebruikt, dient u deze originele gebruiksaanwijzing en de meegeleverde veiligheidsinstructies door te lezen. Houd u hieraan. Bewaar beide documenten voor later gebruik of volgende eigenaars.

- Wanneer de gebruiksaanwijzing en de veiligheidsinstructies niet worden opgevolgd, kan dit schade aan het toestel en gevaar voor de bediener en andere personen tot gevolg hebben.
- Bij transportschade de dealer onmiddellijk op de hoogte brengen.
- Controleer bij het uitpakken of de verpakkingshoud compleet is en niet beschadigd is.

## Milieubescherming



Het verpakkingsmateriaal is recyclebaar. Gooi verpakkingen met het gescheiden afval weg.



Elektrische en elektronische apparaten bevatten waardevolle recyclebare materialen en vaak onderdelen zoals batterijen, accu's of olie, die bij onjuiste omgang of verkeerd weggooien een mogelijk gevaar voor de gezondheid en het milieu kunnen vormen. Voor een correct gebruik van het apparaat zijn deze onderdelen echter noodzakelijk. Apparaten met dit symbool mogen niet met het huisvuil worden weggegooid.

### Instructies voor inhoudsstoffen (REACH)

Actuele informatie over inhoudsstoffen vindt u onder:

[www.kaercher.nl/REACH](http://www.kaercher.nl/REACH)

## Reglementair gebruik

### ⚠ WAARSCHUWING

#### Gezondheidsrisico

*Inademen van gezondheidsgevaarlijke stoffen*

*Het apparaat niet voor de afzuiging van gezondheids-schadelijke stoffen gebruiken.*

### LET OP

#### Beschadiging van het apparaat

*Kortsluiting door hoge luchtvochtigheid*

*Het apparaat alleen in binnenruimtes gebruiken en opslaan.*

- Deze universele zuiger is geschikt voor de droge reiniging van bodem- en wandoppervlakken.

- Dit apparaat is geschikt voor commercieel gebruik, bijvoorbeeld in hotels, scholen, ziekenhuizen, fabrieken, winkels, kantoren en verhuurbedrijven.

## Veiligheidsinstructies

### Pacemaker

#### ⚠ GEVAAR

#### **Gevaar door uitgestraalde hoge frequentie/elektromagnetische velden**

*Gezondheidsrisico voor personen met een pacemaker*  
 Neem bij het gebruik van dit apparaat de volgende veiligheidsinstructies in acht.

- Personen met een pacemaker raden wij aan contact op te nemen met hun arts of de fabrikant van de pacemaker over mogelijke voorzorgsmaatregelen voordat u het apparaat gebruikt.
- Niet alle typen pacemakers zijn even resistent tegen straling in de directe omgeving van uitgestraalde hoge frequentie/elektromagnetische velden, wat kan leiden tot problemen bij de werking van het apparaat.
- Gebruik het apparaat niet als uw arts niet kan garanderen dat het veilig is voor u!

## Beschrijving apparaat

### Afbeelding A

- ① HEPA-filter (bijzonder toebehoren)
- ② Filter voor motorbescherming
- ③ Voetstuk
- ④ Behuizing voor filter voor motorbescherming
- ⑤ Schouderbanden
- ⑥ Typeplaatje
- ⑦ Ontgrendelingsknop
- ⑧ Sluiting van de heupgordel
- ⑨ Houder voor voegensproeier
- ⑩ Heupgordel
- ⑪ Zuigopening (buiten)
- ⑫ Vliesfilterzak
- ⑬ Handgreep
- ⑭ Accupack
- ⑮ Zuigkop
- ⑯ QR-code voor video-instructies
- ⑰ Sluiting van het vuilreservoir
- ⑱ Vuilreservoir
- ⑲ Gordel
- ⑳ Sluiting van de borstgordel
- ㉑ Borstgordel (in hoogte verstelbaar)
- ㉒ Draagsysteem
- ㉓ Middenband
- ㉔ Omschakelaar hard oppervlak/tapijtvloeren
- ㉕ Vloersproeier
- ㉖ Telescoopzuigbuis

- ㉗ Eco-toets (energiespaarmodus)
- ㉘ Indicator voor oplaadstatus
- ㉙ Hoofdschakelaar
- ㉚ Bedieningselement
- ㉛ Zuigkrachtregelaar
- ㉜ Bocht
- ㉝ Zuigslang

### Kleurmarkering

- Bedieningselementen voor het reinigingsproces zijn geel.
- Bedieningselementen voor onderhoud en service zijn lichtgrijs.

## Symbolen op het apparaat

	Zuiglangaansluiting voor rechtshandigen
	Zuiglangaansluiting voor linkshandigen
	QR-code voor video-instructies

## Vorbereiding

1. Apparaat uitpakken en toebehoren monteren.  
**Afbeelding B**

## Inbedrijfstelling

### Vliesfilterzak plaatsen

#### Instructie

*Apparaat niet zonder vliesfilterzak gebruiken.*

1. Vuilreservoir ontgrendelen en verwijderen.  
**Afbeelding 1**
2. Vliesfilterzak met rubber flens over de zuigopening (binnenin) trekken.  
**Afbeelding 2**
3. Vuilreservoir plaatsen en vergrendelen.  
**Afbeelding 3**

### Accupack plaatsen

1. Accupack in accuhouder schuiven en vergrendelen.

### Heupgordel, borstgordel en schouderbanden instellen

1. Apparaat op uw rug plaatsen.
2. Sluiting van de heupgordel vastklikken en heupgordel instellen.  
**Afbeelding C**
3. Sluiting van de borstgordel vastklikken en borstgordel (in hoogte verstelbaar) instellen. Apparaat aan uw lichaam aanpassen door aan de middenbanden te trekken.  
**Afbeelding D**

## Accupack opladen

### Instructie

Lees de gebruiksaanwijzing van de fabrikant van het oplaadapparaat door en neem in het bijzonder de veiligheidsinstructies in acht!

### Instructie

Lees de gebruiksaanwijzing van de fabrikant van het accupack door en neem in het bijzonder de veiligheidsinstructies in acht!

### Instructie

Het accupack is bij levering gedeeltelijk opgeladen.

Vóór de inbedrijfstelling en indien nodig opladen.

### Instructie

Het accupack kan alleen worden opgeladen nadat deze uit het apparaat is verwijderd.

1. Ontgrendelingsknop indrukken en accupack verwijderen.
2. Laad het accupack op volgens de gebruiksaanwijzing van de fabrikant van het oplaadapparaat en die van het accupack.

## Bediening

### LET OP

#### **Gevaar door technisch defect**

*Gevaar voor beschadiging van het apparaat*

*Motor onmiddellijk stopzetten wanneer de zuigcapaciteit afneemt.*

### Vuilreservoir uitlijnen

1. Het vuilreservoir zo uitlijnen dat de zuigslang aan de werkJzijde naar buiten komt wanneer het draagsysteem is aangebracht (rechts-/linkshandige bediening). Het betreffende symbool is dan op de voorzijde te zien.

### Afbeelding E

### Apparaat inschakelen

1. Apparaat met de hoofdschakelaar inschakelen.

### Eco-modus

Eco-modus (energiespaarmodus): Het apparaat werkt met verminderde zuigcapaciteit. De looptijd van de accu wordt verhoogd.

1. Eco-modus inschakelen: Eco-toets indrukken.
2. Eco-modus uitschakelen: Eco-toets opnieuw indrukken.

### Instructie

Voor optimaal zuigresultaat:

- bij tapijtvloeren de eco-modus deactiveren.
- harde oppervlakken met of zonder eco-modus afzuigen.

### Zuigkracht instellen

1. Regel de zuigkracht met de zuigkrachtregelaar.

### Reiniging

1. Zet de schakelaar van het vloermondstuk op een hard oppervlak of tapijt.
2. Reiniging uitvoeren.

### Apparaat uitschakelen

1. Apparaat aan de hoofdschakelaar uitschakelen.

### Na elk gebruik

1. Vuilreservoir legen.
2. Apparaat en toebehoren na gebruik met een vochtige doek reinigen.

## Apparaat opbergen

1. Telescoopzuigbuis inschuiven.
2. Apparaat in een droge ruimte zetten of aan de handgreep ophangen en tegen gebruik door onbevoegden beveiligen.

## Vervoer

### ⚠ VOORZICHTIG

*Niet in acht nemen van het gewicht*

*Gevaar voor letsel en beschadiging*

*Houd bij het vervoer rekening met het gewicht van het apparaat.*

1. Apparaat bij het transport in voertuigen conform de richtlijnen tegen wegglijden en omvallen beveiligen.

## Opslag

### ⚠ VOORZICHTIG

*Gevaar voor letsel en beschadiging!*

*Het apparaat kan kantelen op hellende oppervlakken.*

*Houd bij de opslag rekening met het gewicht van het apparaat.*

Het apparaat mat alleen in binnenruimtes worden opgeslagen.

1. Ontgrendelingsknop indrukken en accupack verwijderen om ontlading ervan te voorkomen.

## Verzorging en onderhoud

### ⚠ GEVAAR

*Gevaar voor elektrische schokken*

*Letsel door aanraken van stroomvoerende onderdelen*

*Schakel het apparaat uit.*

*Verwijder het accupack.*

### Vliesfilterzak vervangen

1. Vuilreservoir ontgrendelen en verwijderen.

#### Afbeelding 1

2. Vliesfilterzak verwijderen.

3. Nieuwe vliesfilterzak met rubber flens over de zuigopening (binnenin) trekken.

#### Afbeelding 2

4. Vuilreservoir plaatsen en vergrendelen.

#### Afbeelding 3

### HEPA-filter vervangen

**HEPA-filter (bijzondere toebehoren): 1X per jaar vervangen**

1. Vuilreservoir ontgrendelen en verwijderen.

2. Zuigkop 180° draaien.

3. HEPA-filter (bijzondere toebehoren) ontgrendelen en verwijderen.

4. Nieuw HEPA-filter (bijzondere toebehoren) plaatsen en vastklikken.

5. Zuigkop 180° draaien.

6. Vuilreservoir plaatsen en vergrendelen.

### Filter voor motorbescherming vervangen

1. Vuilreservoir ontgrendelen en verwijderen.

2. Zuigkop 180° draaien.

3. Zo nodig HEPA-filter (bijzondere toebehoren) ontgrendelen en verwijderen.

4. Filter voor motorbescherming verwijderen.

5. Nieuw filter voor motorbescherming plaatsen.

6. Zo nodig HEPA-filter (bijzondere toebehoren) plaatsen en vastklikken.

7. Zuigkop 180° draaien.

8. Vuilreservoir plaatsen en vergrendelen.

## Gordel afstellen

1. Vuilreservoir ontgrendelen en verwijderen.
2. Gordel afstellen, zodat het vuilreservoir strak tegen de zuigkop zit.  
**Afbeelding F**
3. Vuilreservoir plaatsen en vergrendelen.

## Hulp bij storingen

### ⚠ GEVAAR

#### **Gevaar voor elektrische schokken**

Letsel door aanraken van stroomvoerende onderdelen  
Schakel het apparaat uit.

Verwijder het accupack.

#### **Instructie**

*Als er een storing optreedt (bijv. een filterbreuk), dan moet het apparaat onmiddellijk worden uitgeschakeld. De storing moet worden verholpen voordat het apparaat weer in bedrijf wordt gesteld.*

#### **Apparaat schakelt tijdens het bedrijf uit**

Motor-thermoprotector is geactiveerd

1. Vliesfilterzak vervangen.
2. Motorbeveiligingsfilter vervangen.
3. Alle onderdelen op verstoppingen controleren.
4. Apparaat opnieuw inschakelen.

#### **Zuigkracht neemt af**

1. Vliesfilterzak vervangen.
2. Vuilreservoir op de juiste wijze plaatsen/vergrendelen, zo nodig gordel afstellen.

#### **Uittreden van stof tijdens het zuigen**

1. Defecte vliesfilterzak vervangen.
2. Controleren of de vliesfilterzak goed zit.
3. Vuilreservoir op de juiste wijze plaatsen/vergrendelen, zo nodig gordel afstellen.
4. Filter voor motorbescherming correct plaatsen.

#### **Geen of onvoldoende zuigcapaciteit**

1. Verstoppingen uit zuigmond, zuigbuis, zuigslang of patronenfilter verwijderen.
2. Defecte zuigslang vervangen.
3. Vliesfilterzak vervangen.
4. Vuilreservoir op de juiste wijze plaatsen/vergrendelen, zo nodig gordel afstellen.
5. Filter voor motorbescherming vervangen.

#### **Apparaat draait niet**

1. Apparaat inschakelen.
2. Oververhitte printplaat laten afkoelen.
3. Accupack opladen.
4. Accupack plaatsen.

## Klantenservice

Als de storing niet kan worden verholpen, moet het apparaat door de klantenservice worden gecontroleerd.

## Garantie

In elk land gelden de garantievoorwaarden die door onze verantwoordelijke verkoopmaatschappij zijn uitgegeven. Mogelijke storingen aan uw apparaat verhelpen we binnen de garantieperiode gratis, voor zover een materiaal- of fabricagefout de oorzaak is. Als u gebruik wilt maken van de garantie, neemt u met uw aankoopbon contact op met uw distributeur of de dichtstbijzijnde geautoriseerde klantenservice.  
(adres zie achterzijde)

## Toebehoren en reserveonderdelen

Gebruik alleen origineel toebehoren en originele reserveonderdelen. Deze garanderen een veilige en storingsvrije werking van het apparaat. Informatie over toebehoren en reserveonderdelen vindt u onder [www.kaercher.com](http://www.kaercher.com).

## Reserveonderdelenlijst

Alleen originele KÄRCHER-accupacks gebruiken, geen batterijen die niet kunnen worden opgeladen.

Aanduiding	Bestelnummer, reserveonderdeel	Artikelnummer, onverpakt
Accupack Battery Power+ 36/75	2.445-043.0	6.445-059.0
Accupack Battery Power+ 36/60	2.042-022.0	6.445-085.0
Accupack Battery Power 36/50	2.445-031.0	6.445-039.0
Accupack Battery Power 36/25	2.445-030.0	6.445-038.0
Snellader Battery Power+ 36/60 (EU)	2.445-045.0	6.445-063.0
Snellader Battery Power+ 36/60 (GB)	2.445-047.0	6.445-065.0
Snellader Battery Power+ 36/60 (AU)	2.445-051.0	6.445-069.0

## EU-conformiteitsverklaring

Hiermee verklaren wij dat de hierna vermelde machine op basis van het ontwerp en type en in de door ons op de markt gebrachte uitvoering voldoet aan de relevante veiligheids- en gezondheidsvereisten van de EU-richtlijnen. Bij een niet door ons goedgekeurde wijziging van de machine verliest deze verklaring zijn geldigheid.

Product: Droogzuiger

Type: 1.394-xxx

#### **Relevante EU-richtlijnen**

2006/42/EG (+2009/127/EG)

2011/65/EU

2014/30/EU

#### **Toegepaste geharmoniseerde normen**

EN IEC 63000: 2018

EN 55014-1: 2017 + A11: 2020

EN 55014-2: 2015

EN 60312-1: 2017

EN 60335-1

EN 60335-2-69

EN 62233: 2008

#### **Toegepaste nationale normen**

-

De ondergetekenden handelen in opdracht en met volmacht van de directie.



H. Jenner

Chairman of the Board of Management



S. Reiser

Director Regulatory Affairs & Certification

Gevolmachtigde voor de documentatie:

S. Reiser



## Technische gegevens

		BVL 3/1 Bp (Pack)
<b>Elektrische aansluiting</b>		
Nominale spanning accupack	V	36 DC
Beschermingsklasse		III
Nominaal vermogen	W	350
Maximaal vermogen	W	350
<b>Gegevens capaciteit apparaat</b>		
Inhoud reservoir	l	3
Luchthoeveelheid (max.)	l/s	35,4
Onderdruk (max.)	kPa (mbar)	18,9 (189)
Bedrijfstijd bij volledig opgeladen accu - Accupack Battery Power 36/25	Minuten	16/Eco: 26
Bedrijfstijd bij volledig opgeladen accu - Accupack Battery Power 36/50	Minuten	31/Eco: 52
Bedrijfstijd bij volledig opgeladen accu - Accupack Battery Power+ 36/60	Minuten	33/Eco: 55
Bedrijfstijd bij volledig opgeladen accu - Accupack Battery Power+ 36/75	Minuten	41/Eco: 73
<b>Afmetingen en gewichten</b>		
Typisch bedrijfsgewicht	kg	5,0
Lengte x breedte x hoogte	mm	220 x 320 x 390
Diameter zuigslang	mm	35
Lengte zuigslang	m	1,0
<b>Omgevingsvoorwaarden</b>		
Omgevingstemperatuur	°C	0/+40
<b>Berekende waarden conform EN 60335-2-69</b>		
Geluidsdrukniveau $L_{pA}$	dB(A)	65
Onzekerheid $K_{pA}$	dB(A)	2
Hand-arm-vibratiewaarde	$m/s^2$	<2,5
Onzekerheid K	$m/s^2$	0,2

Technische wijzigingen voorbehouden.

## Índice de contenidos

Avisos generales.....	25
Protección del medioambiente.....	25
Uso previsto .....	25
Instrucciones de seguridad .....	26
Descripción del equipo.....	26
Símbolos en el equipo.....	26
Preparación.....	26
Puesta en funcionamiento.....	26
Manejo .....	27
Transporte .....	27
Almacenamiento .....	27
Conservación y mantenimiento.....	27
Ayuda en caso de fallos .....	28
Garantía .....	28
Accesorios y recambios .....	28
Declaración de conformidad UE .....	28
Datos técnicos.....	29

## Avisos generales



Antes de poner en marcha por primera vez el equipo, lea este manual de instrucciones y las instrucciones de seguridad adjuntas. Actúe conforme a estos documentos. Conserve estos dos manuales para su uso posterior o para propietarios ulteriores.

- En caso de no respetar el manual de instrucciones o las instrucciones de seguridad, se pueden causar daños al equipo y crear peligros para el operario y otras personas.
- Informe inmediatamente a su distribuidor si se han producido daños durante el transporte.
- Compruebe si faltan accesorios en el contenido del paquete o si existen daños.

## Protección del medioambiente



Los materiales del embalaje son reciclables. Elimine los embalajes de forma respetuosa con el medioambiente.



Los equipos eléctricos y electrónicos contienen materiales reciclables y, a menudo, componentes, como baterías, acumuladores o aceite, que suponen un riesgo potencial para la salud de las personas o el medioambiente en caso de manipularse o eliminarse de forma inadecuada. Sin embargo, dichos componentes son necesarios para un servicio adecuado del equipo. Los equipos identificados con este símbolo no pueden eliminarse con la basura doméstica.

### Avisos sobre sustancias contenidas (REACH)

Encontrará información actual sobre las sustancias contenidas en: [www.kaercher.com/REACH](http://www.kaercher.com/REACH)

## Uso previsto

### ⚠ ADVERTENCIA

#### Riesgos para la salud

*Aspiración de polvos perjudiciales para la salud*

*No usar el equipo para la aspiración de polvos perjudiciales para la salud.*

#### ⚠ CUIDADO

#### Daño del equipo

*Cortocircuito debido a la elevada humedad del aire*

*Usar y almacenar el equipo solamente en interiores.*

- Esta aspiradora universal para alfombras está diseñada para la limpieza en seco de las superficies del suelo y de las paredes.
- Este equipo es apto para el uso industrial, p. ej. en hoteles, escuelas, hospitales, fábricas, tiendas, oficinas y negocios de alquiler.

## Instrucciones de seguridad

### Marcapasos

#### **⚠ PELIGRO**

#### **Peligro por radiación de alta frecuencia/campos magnéticos eléctricos**

*Riesgos para la salud por uso de marcapasos*

*A la hora de manipular este equipo debe tener en cuenta las siguientes instrucciones de seguridad.*

- *Si lleva un marcapasos, le recomendamos que consulte a su médico o al fabricante del marcapasos sobre las precauciones que debe tomar antes de utilizar el equipo.*
- *No todos los tipos de marcapasos son igualmente resistentes a las radiaciones de alta frecuencia/campos magnéticos eléctricos que pueda haber en las inmediaciones, lo que podría causar problemas al operar el equipo.*
- *Si su médico no puede garantizar su seguridad, no use el equipo.*

## Descripción del equipo

### Figura A



- 1 Filtro HEPA (accesorio especial)
- 2 Filtro protector de motores
- 3 Placa base
- 4 Carcasa para el filtro protector de motores
- 5 Soporte para hombros
- 6 Placa de características
- 7 Tecla de desbloqueo
- 8 Cierre del cinturón para cadera
- 9 Soporte para boquilla para ranuras
- 10 Cinturón para cadera
- 11 Tubuladura de aspiración (exterior)
- 12 Bolsa filtrante de fieltro
- 13 Asa
- 14 Batería
- 15 Cabezal de aspiración
- 16 Código QR para las instrucciones en vídeo
- 17 Cierre del recipiente de suciedad
- 18 Recipiente de suciedad
- 19 Cierre de la correa
- 20 Cierre de la correa de pecho
- 21 Correa de pecho (altura ajustable)
- 22 Sistema de transporte
- 23 Tensor central
- 24 Conmutador de superficie resistente/alfombra

- 25 Boquilla para suelos
- 26 Tubo de aspiración telescópico
- 27 Tecla Eco (modo de ahorro de energía)
- 28 Indicador de control de carga
- 29 Interruptor principal
- 30 Parte de manejo
- 31 Control de aspiración
- 32 Codo
- 33 Manguera de aspiración

### Código de colores

- Los elementos de control de la limpieza se muestran en amarillo.
- Los elementos de control del mantenimiento se muestran en gris claro.

## Símbolos en el equipo

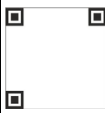
	Conexión para mangueras de aspiración para diestros
	Conexión para mangueras de aspiración para zurdos
	Código QR para las instrucciones en vídeo

## Preparación

1. Desembale el equipo y monte los accesorios.  
**Figura B**

## Puesta en funcionamiento

### Colocación de la bolsa filtrante de fieltro

#### Nota

*No utilizar el equipo sin una bolsa filtrante de fieltro.*

1. Desbloquear y retirar el recipiente de suciedad.  
**Figura 1**
2. Colocar una bolsa filtrante de fieltro con brida de goma sobre la tubuladura de aspiración (interior).  
**Figura 2**
3. Colocar y cerrar el recipiente de suciedad.  
**Figura 3**

### Colocación de la batería

1. Inserte la batería en su soporte y encájela.

### Ajuste del cinturón para cadera, la correa de pecho y el soporte para hombros

1. Colocar el equipo en la espalda.
2. Enganchar el cierre del cinturón para cadera y ajustarlo.

#### Figura C

- Enganchar el cierre de la correa de pecho y ajustar la (altura ajustable). Ajustar el equipo al cuerpo tirando de los tensores centrales.

#### Figura D

### Cargar la batería

#### Nota

Lea el manual de instrucciones del fabricante del cargador y respete especialmente las instrucciones de seguridad.

#### Nota

Lea el manual de instrucciones del fabricante de la batería y respete especialmente las instrucciones de seguridad.

#### Nota

La batería está parcialmente cargada en el momento de la entrega. Cárguela antes de la puesta en funcionamiento y según sea necesario.

#### Nota

La batería solo se puede cargar cuando se ha extraído.

- Pulse la tecla de desbloqueo y extraiga la batería.
- Cargue la batería de acuerdo con el manual de instrucciones del fabricante del cargador y del fabricante de la batería.

## Manejo

### CUIDADO

#### Peligro por defecto técnico

#### Peligro de daños al equipo

Apague el motor inmediatamente si la potencia de aspiración disminuye.

#### Alineación del recipiente de suciedad

- Alinear el recipiente de suciedad de manera que la manguera de aspiración salga por el lado de trabajo cuando el sistema de transporte esté colocado (manejo para diestros/zurdos). El símbolo correspondiente puede verse en la parte frontal.

#### Figura E

### Conexión del equipo

- Encender el equipo con el interruptor principal.

### Modo Eco

Modo Eco (modo de ahorro de energía): el aparato trabaja con potencia de aspiración reducida. La capacidad de carga de las acumuladores se prolonga.

- Conectar el modo Eco: accionar la tecla Eco.
- Desconectar el modo Eco: volver a accionar la tecla Eco.

#### Nota

Para obtener resultados óptimos de aspiración:

- desactivar el modo Eco para alfombras.
- Aspirar superficies resistentes con o sin modo ECO.

### Ajuste de la potencia de aspiración

- Regule la potencia de aspiración en el control de aspiración.

### Servicio de limpieza

- Coloque el conmutador de la boquilla para suelos en una superficie resistente o en una alfombra.
- Realizar la limpieza.

### Desconexión del equipo

- Desconecte el equipo en el interruptor principal.

### Tras cada servicio

- Vaciar el recipiente de suciedad.
- Limpiar el equipo y los accesorios tras el uso con un paño húmedo.

### Almacenaje del equipo

- Encajar el tubo de aspiración telescópico.
- Colocar el equipo en un espacio seco o colgarlo del asa y protegerlo contra cualquier uso no autorizado.

## Transporte

### ⚠ PRECAUCIÓN

#### Inobservancia del peso

#### Peligro de lesiones y daños

Tenga en cuenta el peso del equipo durante el transporte.

- Al transportar el equipo en vehículos, asegúrelo para evitar que resbale y vuelque conforme a las directrices vigentes.

## Almacenamiento

### ⚠ PRECAUCIÓN

#### Peligro de daños y lesiones

El equipo puede volcar en superficies inclinadas.

Tenga en cuenta el peso del equipo para su almacenamiento.

El equipo solo se puede almacenar en interiores.

- Pulse la tecla de desbloqueo y extraiga la batería para evitar una descarga.

## Conservación y mantenimiento

### ⚠ PELIGRO

#### Peligro de choques eléctricos

Lesiones al tocar piezas que conducen corriente

Desconecte el equipo.

Retire la batería.

### Cambio de la bolsa filtrante de fieltro

- Desbloquear y retirar el recipiente de suciedad.  
Figura 1
- Retirar la bolsa filtrante de fieltro.
- Colocar una nueva bolsa filtrante de fieltro con brida de goma sobre la tubuladura de aspiración (interior).  
Figura 2
- Colocar y cerrar el recipiente de suciedad.  
Figura 3

### Sustitución del filtro HEPA

Filtro HEPA (accesorio especial): cambiarlo una vez al año

- Desbloquear y retirar el recipiente de suciedad.
- Girar el cabezal de aspiración 180°.
- Desbloquear y retirar el filtro HEPA (accesorio especial).
- Insertar un nuevo filtro HEPA (accesorio especial) y encajarlo.
- Girar el cabezal de aspiración 180°.
- Colocar y cerrar el recipiente de suciedad.

### Sustitución del filtro protector de motores

- Desbloquear y retirar el recipiente de suciedad.
- Girar el cabezal de aspiración 180°.
- Si es necesario, desbloquear y retirar el filtro HEPA (accesorio especial).
- Retirar el filtro protector de motores.
- Colocar un filtro protector de motores nuevo.

- Si es necesario, insertar el filtro HEPA (accesorio especial) y encajarlo.
- Girar el cabezal de aspiración 180°.
- Colocar y cerrar el recipiente de suciedad.

### Reajuste del cierre de la correa

- Desbloquear y retirar el recipiente de suciedad.
- Reajustar el cierre de la correa de manera que el recipiente de suciedad quede bien ajustado al cabezal de aspiración.

#### Figura F

- Colocar y cerrar el recipiente de suciedad.

## Ayuda en caso de fallos

### ⚠ PELIGRO

#### Peligro de choques eléctricos

Lesiones al tocar piezas que conducen corriente

Desconecte el equipo.

Retire la batería.

#### Nota

Si surge un fallo (p. ej. rotura de filtro), hay que desconectar el equipo inmediatamente. Antes de la nueva puesta en funcionamiento hay que eliminar el fallo.

#### El equipo se desconecta durante el funcionamiento.

El termoprotector del motor ha respondido.

- Cambiar la bolsa filtrante de fieltro.
- Sustituir el filtro protector de motores.
- Revisar la presencia de obstrucciones en todas las piezas.
- Volver a conectar el equipo.

#### La potencia de aspiración se reduce

- Cambiar la bolsa filtrante de fieltro.
- Colocar/bloquear el recipiente de suciedad correctamente, reajustar el cierre de la correa si es necesario.

#### Salida de polvo durante la aspiración

- Cambiar la bolsa filtrante de fieltro defectuosa.
- Comprobar el alojamiento de la bolsa filtrante de fieltro.
- Colocar/bloquear el recipiente de suciedad correctamente, reajustar el cierre de la correa si es necesario.
- Insertar el filtro protector de motores correctamente.

#### Potencia de aspiración nula o insuficiente

- Eliminar el atasco de la boquilla aspiradora, del tubo de aspiración y de la manguera de aspiración.
- Reemplazar la manguera de aspiración defectuosa.
- Cambiar la bolsa filtrante de fieltro.
- Colocar/bloquear el recipiente de suciedad correctamente, reajustar el cierre de la correa si es necesario.
- Sustituir el filtro protector de motores.

#### El equipo no funciona

- Conecte el equipo.
- Deje que la pletina sobrecalentada se enfríe.
- Cargue la batería.
- Coloque la batería.

### Servicio de postventa

Si no se puede solventar el fallo, el Servicio de postventa debe comprobar el equipo.

## Garantía

En cada país se aplican las condiciones de garantía indicadas por nuestra compañía distribuidora autorizada. Subsanamos cualquier fallo en su equipo de forma gratuita dentro del plazo de garantía siempre que la causa se deba a un fallo de fabricación o material. En caso de garantía, póngase en contacto con su distribuidor o con el servicio de postventa autorizado más próximo presentando la factura de compra.  
(Dirección en el reverso)

## Accesorios y recambios

Utilice únicamente accesorios y recambios originales, estos garantizan un servicio seguro y fiable del equipo. Encontrará información sobre los accesorios y recambios en [www.kaercher.com](http://www.kaercher.com).

### Lista de recambios

Utilizar únicamente baterías originales de KÄRCHER, no baterías no recargables.

Denominación	Referencia de pedido, recambio	Referencia del artículo, sin embalaje
Batería Battery Power+ 36/75	2.445-043.0	6.445-059.0
Batería Battery Power+ 36/60	2.042-022.0	6.445-085.0
Batería Battery Power 36/50	2.445-031.0	6.445-039.0
Batería Battery Power 36/25	2.445-030.0	6.445-038.0
Cargador rápido Battery Power+ 36/60 (EU)	2.445-045.0	6.445-063.0
Cargador rápido Battery Power+ 36/60 (GB)	2.445-047.0	6.445-065.0
Cargador rápido Battery Power+ 36/60 (AU)	2.445-051.0	6.445-069.0

## Declaración de conformidad UE

Por la presente declaramos que la máquina designada a continuación cumple, en lo que respecta a su diseño y tipo constructivo así como a la versión puesta a la venta por nosotros, las normas básicas de seguridad y sobre la salud que figuran en las directivas comunitarias correspondientes. Si se producen modificaciones no acordadas en la máquina, esta declaración pierde su validez.

Producto: Aspirador en seco

Tipo: 1.394-xxx

#### Directivas UE aplicables

2006/42/CE (+2009/127/CE)

2011/65/UE

2014/30/UE

#### Normas armonizadas aplicadas

EN IEC 63000: 2018

EN 55014-1: 2017 + A11: 2020

EN 55014-2: 2015

EN 60312-1: 2017

EN 60335-1

EN 60335-2-69

EN 62233: 2008

#### Normas nacionales aplicadas

-

Los abajo firmantes actúan en nombre y con la autorización de la junta directiva.

  
H. Jenner  
Chairman of the Board of Management

  
S. Reiser  
Director Regulatory Affairs & Certification

Responsable de documentación:

S. Reiser  
Alfred Kärcher SE & Co. KG  
Alfred-Kärcher-Str. 28 - 40  
71364 Winnenden (Germany)  
Tel.: +49 7195 14-0  
Fax: +49 7195 14-2212  
Winnenden, 2020/10/01

## Datos técnicos



		BVL 3/1 Bp (Pack)
<b>Conexión eléctrica</b>		
Tensión nominal de la batería	V	36 DC
Clase de protección		III
Potencia nominal	W	350
Potencia máxima	W	350
<b>Datos de potencia del equipo</b>		
Contenido del Contenedor	I	3
Volumen de aire (máx.)	l/s	35,4
Baja presión (máx.)	kPa (mbar)	18,9 (189)
Tiempo de servicio con nivel de carga de la batería completo - batería Battery Power 36/25	Minutos	16/Eco: 26
Tiempo de servicio con nivel de carga de la batería completo - batería Battery Power 36/50	Minutos	31/Eco: 52
Tiempo de servicio con nivel de carga de la batería completo - batería Battery Power+ 36/60	Minutos	33/Eco: 55
Tiempo de servicio con nivel de carga de la batería completo - batería Battery Power+ 36/75	Minutos	41/Eco: 73
<b>Peso y dimensiones</b>		
Peso de servicio típico	kg	5,0
Longitud x anchura x altura	mm	220 x 320 x 390
Diámetro de la manguera de aspiración	mm	35
Longitud de la manguera de aspiración	m	1,0
<b>Condiciones ambientales</b>		
Temperatura ambiente	°C	0/+40
<b>Valores calculados conforme a EN 60335-2-69</b>		
Nivel de presión acústica $L_{pA}$	dB(A)	65
Inseguridad $K_{pA}$	dB(A)	2
Nivel de vibraciones mano-brazo	$m/s^2$	<2,5
Inseguridad K	$m/s^2$	0,2

Reservado el derecho a realizar modificaciones.

## Índice

Indicações gerais .....	29
Proteção do meio ambiente .....	29
Utilização prevista .....	29
Avisos de segurança .....	30
Descrição do aparelho .....	30
Símbolos no aparelho .....	30
Preparação .....	30
Colocação em funcionamento .....	30
Operação .....	31
Transporte .....	31
Armazenamento .....	31
Conservação e manutenção .....	31
Ajuda em caso de avarias .....	32
Garantia .....	32
Acessórios e peças sobressalentes .....	32
Declaração de conformidade UE .....	32
Dados técnicos .....	33

## Indicações gerais

  Antes da primeira utilização do aparelho leia o manual original e os avisos de segurança que o acompanham. Proceda em conformidade.

ConsERVE as duas folhas para referência ou utilização futura.

- A não observância do manual de instruções e dos avisos de segurança pode originar danos no aparelho e perigo para o operador e terceiros.
- Em caso de danos de transporte, informar imediatamente o distribuidor.
- Ao desembalar, verifique o conteúdo da embalagem e se existem acessórios em falta ou danos.

## Proteção do meio ambiente

 Os materiais de empacotamento são recicláveis. Elimine as embalagens de acordo com os regulamentos ambientais.

 Os aparelhos eléctricos e electrónicos contêm materiais recicláveis de valor e, com frequência, componentes como baterias, acumuladores ou óleo que, em caso de manipulação ou recolha errada, podem representar um potencial perigo para a saúde humana e para o ambiente. Estes componentes são necessários para o bom funcionamento do aparelho. Os aparelhos que apresentem este símbolo não devem ser recolhidos no lixo doméstico.

### Avisos relativos a ingredientes (REACH)

Podem encontrar informações actualizadas acerca de ingredientes em: [www.kaercher.com/REACH](http://www.kaercher.com/REACH)

## Utilização prevista

### ⚠ ATENÇÃO

#### Perigo para a saúde

*Inalação de poeiras prejudiciais à saúde*

*Não utilizar o aparelho para a aspiração de poeiras prejudiciais à saúde.*

### ADVERTÊNCIA

#### Danos no aparelho

*Curto-circuito devido a humidade do ar elevada*

*Utilizar e armazenar o aparelho apenas no interior.*

- Este aspirador universal é adequado para a limpeza a seco de superfícies pavimentadas e superfícies de parede.

- Este aparelho é adequado para a utilização industrial, por exemplo, no artesanato, em hotéis, escolas, hospitais, fábricas, lojas, escritórios e agências imobiliárias.

## Avisos de segurança

### Pacemaker

#### **⚠ PERIGO**

#### **Perigo devido a campos magnéticos elétricos / de alta frequência irradiados**

Perigo para a saúde ao usar um pacemaker

Ao manusear este aparelho, respeite os seguintes avisos de segurança.

- Se estiver a usar um pacemaker, recomendamos que consulte o seu médico ou o fabricante do pacemaker sobre possíveis precauções antes de operar o dispositivo.
- Nem todos os tipos de pacemaker são igualmente resistentes à radiação nas imediações de campos magnéticos elétricos / de alta frequência, o que pode levar a problemas na operação do dispositivo.
- Se o seu médico não puder garantir a sua segurança, não use o dispositivo!

## Descrição do aparelho

### Figura A

- 1 Filtro HEPA (acessório especial)
- 2 Filtro de protecção do motor
- 3 Placa de base
- 4 Carcaça para filtro de protecção do motor
- 5 Alças
- 6 Placa de características
- 7 Tecla de desbloqueio
- 8 Fecho do arnês de cintura
- 9 Suporte do bocal para juntas
- 10 Arnês de cintura
- 11 Suporte de aspiração (fora)
- 12 Saco do filtro de velo
- 13 Punho
- 14 Conjunto da bateria
- 15 Cabeça de aspiração
- 16 Código QR para instruções de vídeo
- 17 Fecho do recipiente de sujidade
- 18 Recipiente de sujidade
- 19 Cinta de fecho
- 20 Fecho do arnês torácico
- 21 Arnês torácico (com regulação em altura)
- 22 Sistema de transporte
- 23 Correia central
- 24 Comutador de superfícies rígidas/alcatifa
- 25 Bocal para pavimentos
- 26 Tubo de aspiração telescópico

- 27 Tecla Eco (modo de poupança de energia)
- 28 Indicação do controlo de carga
- 29 Interruptor principal
- 30 Peça de comando
- 31 Regulador da potência de aspiração
- 32 Tubo curvo
- 33 Mangueira de aspiração

### Indicação de cor

- Os elementos de comando para o processo de limpeza são amarelos.
- Os elementos de comando para a manutenção e para o serviço de assistência técnica são cinzentos-claros.

## Símbolos no aparelho

	Ligação da mangueira de aspiração para destros
	Ligação da mangueira de aspiração para canhotos
	Código QR para instruções de vídeo

## Preparação

1. Desembalar aparelho e montar acessórios.

### Figura B

## Colocação em funcionamento

### Colocar o saco de filtro de velo

#### Aviso

Não utilizar o aparelho sem um saco de filtro de velo.

1. Desbloquear o recipiente de sujidade e retirá-lo.

### Figura 1

2. Puxar o saco de filtro de velo com flange de borraça sobre o suporte de aspiração (interno).

### Figura 2

3. Colocar o recipiente de sujidade e bloquear.

### Figura 3

### Inserir conjunto da bateria

1. Introduzir o conjunto da bateria no suporte da bateria e engatar.

### Ajustar o arnês de cintura, o arnês torácico e as alças

1. Colocar o aparelho às costas.
2. Encaixar o fecho do arnês de cintura e ajustar o arnês de cintura.

### Figura C

3. Engatar o fecho do arnês torácico e ajustar o arnês torácico (com regulação em altura). Ajustar o aparelho ao corpo puxando as correias centrais.

### Figura D

## Carregar conjunto da bateria

### Aviso

Ler o manual de instruções do fabricante do carregador e prestar atenção especial aos avisos de segurança!

### Aviso

Ler o manual de instruções do fabricante do conjunto da bateria e prestar atenção especial aos avisos de segurança!

### Aviso

O conjunto da bateria está parcialmente carregado aquando do fornecimento. Carregar antes do arranque e conforme necessário.

### Aviso

O conjunto da bateria só pode ser carregado quando removido.

1. Pressionar a tecla de desbloqueio e remover o conjunto da bateria.
2. Carregar o conjunto da bateria de acordo com o manual de instruções do fabricante do carregador e do fabricante do conjunto da bateria.

## Operação

### ADVERTÊNCIA

#### Perigo devido a defeito técnico

Perigo de dano do aparelho

Parar imediatamente o motor diminuindo a potência de aspiração.

#### Alinhar o recipiente de sujidade

1. Alinhar o recipiente de sujidade de forma que a mangueira de aspiração saia do lado de trabalho com o sistema de transporte montado (operação para destros/canhotos). O respectivo símbolo pode então ser visto na frente.

#### Figura E

#### Ligar o aparelho

1. Ligar o aparelho ao interruptor principal.

#### Modo Eco

Modo Eco (modo de poupança de energia): O aparelho funciona com potência de aspiração reduzida. A autonomia das baterias acumuladoras é prolongada.

1. Ligar o modo Eco: Premir tecla Eco.
2. Desligar o modo Eco: Premir repetidamente a tecla Eco.

### Aviso

Para um resultado de aspiração ideal:

- Desativar o modo Eco para alcatifas.
- Aspirar superfícies rígidas com ou sem modo Eco.

#### Ajustar a potência de aspiração

1. Regular a potência de aspiração no regulador da potência de aspiração.

#### Operação de limpeza

1. Colocar o comutador do bocal para pavimentos na superfície rígida ou na alcatifa.
2. Efectuar a limpeza.

#### Desligar o aparelho

1. Desligar o aparelho no interruptor principal.

#### Após cada operação

1. Esvaziar o recipiente de sujidade.
2. Limpar o aparelho e os acessórios com um pano húmido após o uso.

## Armazenar o aparelho

1. Inserir o tubo de aspiração telescópico.
2. Guardar o aparelho num lugar seco ou pendurar pelo punho e proteger contra a utilização não autorizada.

## Transporte

### ⚠ CUIDADO

#### Não observância do peso

Perigo de ferimentos e danos

Considere o peso do aparelho ao transportá-lo.

1. Ao transportar o aparelho em veículos, protegê-lo contra deslizamento e tombo, de acordo com as directivas em vigor.

## Armazenamento

### ⚠ CUIDADO

#### Perigo de lesões e danos!

O aparelho pode tombar em superfícies inclinadas.

Considere o peso do aparelho para o respectivo armazenamento.

O aparelho só pode ser armazenado no interior.

1. Pressionar a tecla de desbloqueio e remover o conjunto da bateria, para evitar uma descarga.

## Conservação e manutenção

### ⚠ PERIGO

#### Perigo de choque eléctrico

Ferimentos devido ao contacto com peças sob tensão

Desligue o aparelho.

Retirar o conjunto da bateria.

#### Substituir o saco de filtro de velo

1. Desbloquear o recipiente de sujidade e retirá-lo.  
**Figura 1**
2. Retirar o saco de filtro de velo.
3. Puxar o saco de filtro de velo novo com flange de borracha sobre o suporte de aspiração (interno).  
**Figura 2**
4. Colocar o recipiente de sujidade e bloquear.  
**Figura 3**

#### Substituir o filtro HEPA

Filtro HEPA (acessório opcional): Mudar uma vez por ano

1. Desbloquear o recipiente de sujidade e retirá-lo.
2. Girar a cabeça de aspiração 180°.
3. Desbloquear e remover o filtro HEPA (acessório especial).
4. Inserir e encaixar o novo filtro HEPA (acessório especial).
5. Girar a cabeça de aspiração 180°.
6. Colocar o recipiente de sujidade e bloquear.

#### Substituir o filtro de protecção do motor

1. Desbloquear o recipiente de sujidade e retirá-lo.
2. Girar a cabeça de aspiração 180°.
3. Se necessário, desbloquear e remover o filtro HEPA (acessório especial).
4. Retirar o filtro de protecção do motor.
5. Colocar o novo filtro de protecção do motor.
6. Se necessário, inserir e encaixar o filtro HEPA (acessório especial).
7. Girar a cabeça de aspiração 180°.
8. Colocar o recipiente de sujidade e bloquear.

## Reajustar a cinta de fecho

1. Desbloquear o recipiente de sujidade e retirá-lo.
2. Reajustar a cinta de fecho para que o recipiente de sujidade fique perfeitamente encostado à cabeça de aspiração.

### Figura F

3. Colocar o recipiente de sujidade e bloquear.

## Ajuda em caso de avarias

### ⚠ PERIGO

#### Perigo de choque eléctrico

Ferimentos devido ao contacto com peças sob tensão. Desligue o aparelho.

Retirar o conjunto da bateria.

#### Aviso

Se ocorrer uma avaria (p. ex. ruptura do filtro), o aparelho tem de ser desligado de imediato. A avaria tem de ser reparada antes de um novo arranque.

#### O aparelho desliga durante a operação

1. O termoprotector do motor activou
2. Substituir o saco de filtro de velo.
3. Substituir o filtro de protecção do motor.
3. Verificar todas as peças quanto à existência de obstruções.
4. Voltar a ligar o aparelho.

#### A potência de aspiração diminui

1. Substituir o saco de filtro de velo.
2. Colocar/bloquear corretamente o recipiente de sujidade e, se necessário, reajustar a cinta de fecho.

#### Saída de pó ao aspirar

1. Substituir o saco de filtro de velo com defeito.
2. Verificar o assento do saco de filtro de velo.
3. Colocar/bloquear corretamente o recipiente de sujidade e, se necessário, reajustar a cinta de fecho.
4. Inserir o filtro de protecção do motor correctamente.

#### Potência de aspiração inexistente ou insuficiente

1. Remover as obstruções do bocal de aspiração, do tubo de aspiração ou da mangueira de aspiração.
2. Substituir a mangueira de aspiração com defeito.
3. Substituir o saco de filtro de velo.
4. Colocar/bloquear corretamente o recipiente de sujidade e, se necessário, reajustar a cinta de fecho.
5. Substituir o filtro de protecção do motor.

#### O aparelho não funciona

1. Ligar o aparelho.
2. Deixar arrefecer a placa superaquecida.
3. Carregar o conjunto da bateria.
4. Inserir o conjunto da bateria.

## Serviço de assistência técnica

Caso a avaria não possa ser resolvida, então, o aparelho terá de ser verificado pelo serviço de assistência técnica.

## Garantia

Em cada país são válidas as condições de garantia transmitidas pela nossa sociedade distribuidora responsável. Trataremos de possíveis avarias no seu aparelho no âmbito do prazo da garantia, sem custos, desde que estas tenham origem num erro de material ou de fabrico. Em caso de garantia, contacte o seu revendedor ou a assistência técnica autorizada mais próxima, apresentando o talão de compra. (endereço consultar o verso)

## Acessórios e peças sobressalentes

Ao utilizar apenas acessórios originais e peças sobressalentes originais, garante uma utilização segura e o bom funcionamento do aparelho.

Informações acerca de acessórios e peças sobressalentes disponíveis em [www.kaercher.com](http://www.kaercher.com).

## Lista de peças sobressalentes

Utilizar apenas baterias originais KÄRCHER e não utilizar baterias não recarregáveis.

Designação	Ref. <sup>a</sup> , peça sobressalente	Ref. <sup>a</sup> , desmembrada
Conjunto da bateria Battery Power+ 36/75	2.445-043.0	6.445-059.0
Conjunto da bateria Battery Power+ 36/60	2.042-022.0	6.445-085.0
Conjunto de bateria Battery Power 36/50	2.445-031.0	6.445-039.0
Conjunto de bateria Battery Power 36/25	2.445-030.0	6.445-038.0
Aparelho de carga rápida Battery Power+ 36/60 (EU)	2.445-045.0	6.445-063.0
Aparelho de carga rápida Battery Power+ 36/60 (GB)	2.445-047.0	6.445-065.0
Aparelho de carga rápida Battery Power+ 36/60 (AU)	2.445-051.0	6.445-069.0

## Declaração de conformidade UE

Declaramos pelo presente que as referidas máquinas, em virtude da sua concepção e tipo de construção, bem como do modelo colocado por nós no mercado, estão em conformidade com os requisitos de saúde e segurança essenciais e pertinentes das directivas da União Europeia. Em caso de realização de alterações na máquina sem o nosso consentimento prévio, a presente declaração fica sem efeito.

Produto: Aspirador de sólidos

Tipo: 1.394-xxx

#### Directivas da União Europeia pertinentes

2006/42/CE (+2009/127/CE)

2011/65/UE

2014/30/UE

#### Normas harmonizadas aplicadas

EN IEC 63000: 2018

EN 55014-1: 2017 + A11: 2020

EN 55014-2: 2015

EN 60312-1: 2017

EN 60335-1

EN 60335-2-69

EN 62233: 2008

#### Normas nacionais aplicadas

-

Os signatários actuam em nome e em procuração do Conselho de Administração.



H. Jenner

Chairman of the Board of Management



S. Reiser

Director Regulatory Affairs & Certification

Mandatário da documentação:

S. Reiser



## Dados técnicos

		BVL 3/1 Bp (Pack)
<b>Ligação eléctrica</b>		
Tensão nominal do conjunto de bateria	V	36 DC
Classe de protecção		III
Potência nominal	W	350
Potência máxima	W	350
<b>Características do aparelho</b>		
Conteúdo do depósito	l	3
Volume de ar (máx.)	l/s	35,4
Subpressão (máx.)	kPa (mbar)	18,9 (189)
Tempo de serviço com o carregamento total das baterias - Battery Power 36/25	Minutos	16/Eco: 26
Tempo de serviço com o carregamento total das baterias - Battery Power 36/50	Minutos	31/Eco: 52
Tempo de serviço com o carregamento total das baterias - Battery Power+ 36/60	Minutos	33/Eco: 55
Tempo de serviço com o carregamento total das baterias - Battery Power+ 36/75	Minutos	41/Eco: 73
<b>Medidas e pesos</b>		
Peso de operação típico	kg	5,0
Comprimento x Largura x Altura	mm	220 x 320 x 390
Diâmetro da mangueira de aspiração	mm	35
Comprimento da mangueira de aspiração	m	1,0
<b>Condições ambientais</b>		
Temperatura ambiente	°C	0/+40
<b>Valores determinados de acordo com a EN 60335-2-69</b>		
Nível acústico L <sub>pA</sub>	dB(A)	65
Insegurança K <sub>pA</sub>	dB(A)	2
Valor de vibração mão/braço	m/s <sup>2</sup>	<2,5
Insegurança K	m/s <sup>2</sup>	0,2

Reservados os direitos a alterações técnicas.

## Indhold

Generelle henvisninger .....	33
Miljøbeskyttelse .....	33
Bestemmelsesmæssig anvendelse .....	33
Sikkerhedshenvisninger .....	34
Maskinbeskrivelse .....	34
Symboler på maskinen .....	34
Forberedelse .....	34
Ibrugtagning .....	34
Betjening .....	35
Transport .....	35
Opbevaring .....	35
Pleje og vedligeholdelse .....	35
Hjælp ved fejl .....	36
Garanti .....	36
Tilbehør og reservedele .....	36
EU-overensstemmelseserklæring .....	36
Tekniske data .....	37

## Generelle henvisninger



Læs den originale driftsvejledning og de vedlagte sikkerhedshenvisninger inden maskinen tages i brug første gang. Betjen maskinen i henhold til disse.

Opbevar begge hæfter til senere brug eller til kommende brugere.

- Hvis driftsvejledningen og sikkerhedsforskrifterne ikke overholdes, kan der opstå skader på maskinen og fare for brugeren og andre personer.
- Informér straks forhandleren ved transportskader.
- Kontrollér ved udpakningen om pakkeindholdet er komplet, og om der er sket beskadigelse.

## Miljøbeskyttelse



Emballagen kan genbruges. Sørg for at bortskaffe emballagen miljømæssigt korrekt.



Elektriske og elektroniske maskiner indeholder værdifulde materialer, der kan genbruges, og ofte dele, såsom batterier, akku-pakker eller olie, der ved forkert håndtering eller forkert bortskaffelse kan udgøre en fare for menneskers sundhed og for miljøet. For en korrekt drift af maskinen er disse dele imidlertid nødvendige. Maskiner, der er kendetegnet med dette symbol, må ikke bortskaffes sammen med husholdningsaffaldet.

## Henvisninger til indholdsstoffer (REACH)

Aktuelle oplysninger om indholdsstoffer findes på: [www.kaercher.com/REACH](http://www.kaercher.com/REACH)

## Bestemmelsesmæssig anvendelse

### ⚠ ADVARSEL

#### Sundhedsfare

Indånding af sundhedsskadeligt støv

Apparatet må ikke anvendes til opsugning af sundhedsskadeligt støv.

### BEMÆRK

#### Beskadigelse af apparatet

Kortslutning som følge af høj luftfugtighed

Anvend og opbevar kun apparatet indenfor.

- Denne universalsuger er beregnet til tørrengøring af gulv- og vægflader.

- Denne maskine er beregnet til erhvervsmæssig brug, f.eks. på hoteller, skoler, hospitaler og kontorer samt i fabrikker, butikker og udlejningsvirksomheder.

## Sikkerhedshenvisninger

### Pacemaker

#### ⚠ FARE

#### **Fare på grund af udstrålet højfrekvens/udstrålede elektriske magnetfelter**

Sundhedsfare, når du bruger pacemaker

Overhold følgende sikkerhedsanvisninger ved håndtering af denne maskine:

- Hvis du bruger pacemaker, anbefaler vi, at du konsulterer din læge eller pacemakerfabrikanten om eventuelle forholdsregler, inden du bruger maskinen.
- Ikke alle typer pacemakere er lige så modstandsdygtige over for udstrålet højfrekvens/udstrålede elektriske magnetfelter i umiddelbar nærhed, hvilket kan føre til problemer i forbindelse med betjening af maskinen.
- Hvis din læge ikke kan garantere din sikkerhed, skal du ikke bruge maskinen!

## Maskinbeskrivelse

### Figur A

- ① HEPA-filter (specialtilbehør)
- ② Motorbeskyttelsesfilter
- ③ Bundplade
- ④ Hus til motorbeskyttelsesfilter
- ⑤ Skulderstropper
- ⑥ Typeskilt
- ⑦ Oplåsningsstast
- ⑧ Lås til hoftese
- ⑨ Holder til fugedyse
- ⑩ Hoftese
- ⑪ Sugestuds (ydside)
- ⑫ Filterpose af fiberstof
- ⑬ Håndtag
- ⑭ Batteripakke
- ⑮ Sugehoved
- ⑯ QR-kode til videovejledning
- ⑰ Lås til smudsbeholderen
- ⑱ Smudsbeholder
- ⑲ Låsestrop
- ⑳ Lås til brystsele
- ㉑ Brystsele (højdejusterbar)
- ㉒ Bæresystem
- ㉓ Midterstropper
- ㉔ Omskifter hård overflade/gulvtæppe
- ㉕ Gulvmundstykke

- ㉖ Teleskopsugerør
- ㉗ Eco-knap (energisparefunktion)
- ㉘ Opladningskontrolindikator
- ㉙ Hovedafbryder
- ㉚ Betjeningsenhed
- ㉛ Sugekraftregulator
- ㉜ Bøjlet rørstyrke
- ㉝ Sugelangse

### Farvemærkning

- Betjeningselementer til rengøringsprocessen er gule.
- Betjeningselementer til vedligeholdelse og service er lysegrå.

## Symboler på maskinen

	Sugelangeforbindelse til højrehåndede
	Sugelangetilslutning til venstrehåndede
	QR-kode til videoinstruktioner

## Forberedelse

1. Pak maskinen ud, og påmonter tilbehøret.  
**Figur B**

## Ibrugtagning

### Indsætning af filterpose af fiberstof

#### Obs

Brug ikke maskinen uden filterpose af fiberstof.

1. Lås smudsbeholderen op og tag den af.  
**Fig. 1**
2. Træk filterposen af fiberstof med gummiflange over sugestuds (underside).  
**Fig. 2**
3. Sæt smudsbeholderen i, og lås den.  
**Fig. 3**

### Isætning af batteripakke

1. Sæt batteripakken i batteriholderen, så den går i hak.

### Indstilling af hoftese, brystsele og skulderstropper

1. Sæt maskinen på ryggen.
2. Lad hofteselens lås gå i indgreb, og indstil hofteselen.  
**Figur C**
3. Lad brystselens lås gå i indgreb, og indstil brystselen (højdeindstillelig). Tilpas maskinen til kroppen ved at trække i midterstropperne.  
**Figur D**

## Opladning af batteripakke

### Obs

Læs opladerproducentens driftsvejledning, og vær særlig opmærksom på sikkerhedsanvisningerne!

### Obs

Læs batteripakkeproducentens driftsvejledning, og vær særlig opmærksom på sikkerhedsanvisningerne!

### Obs

Batteripakken er delvis opladet ved levering. Oplad den inden idriftsættelse og efter behov.

### Obs

Batteripakken kan kun oplades, når den tages ud.

1. Tryk på oplåsningsknapen, og tag batteripakken ud.
2. Oplad batteripakken i henhold til oplader- og batteripakkeproducentens driftsvejledning.

## Betjening

### BEMÆRK

**Fare på grund af teknisk defekt**

Risiko for at beskadige maskinen

Sluk for motoren med det samme, hvis sugekapaciteten falder.

### Juster snavsbeholderen

1. Juster snavsbeholderen, så sugeslangen kommer ud på arbejdsiden, når bæresystemet er monteret (højre- / venstrehåndsbetjening). Det respektive symbol kan så ses på forsiden.

#### Figur E

### Start af maskinen

1. Tænd apparatet på hovedkontakten.

### Eco-modus

Eco-modus (energisparefunktion): Maskinen kører med reduceret sugekapacitet. Batteriets løbetid forlænges.

1. Aktivering af eco-modus: Tryk på eco-knappen.
2. Deaktivering af eco-modus: Tryk gentagne gange på eco-knappen.

### Obs

For et optimalt sugeresultat:

- Deaktivér eco-modus ved væg-til-væg-tæpper.
- Støvsug hårde overflader med eller uden eco-modus.

### Justering af sugekraft

1. Reguler sugekraften ved hjælp af sugkraftsregulatoren.

### Rengøringsdrift

1. Sæt gulvmundstykkets omskifter på hård overflade eller gulvtæppe.
2. Gennemfør rengøring.

### Slukning af maskinen

1. Sluk maskinen på hovedkontakten.

### Efter arbejdet

1. Tøm smudsbeholder.
2. Rengør maskinen og tilbehøret med en fugtig klud efter anvendelse.

### Opbevaring af maskinen

1. Skub teleskopsugerøret ind.
2. Anbring maskinen i et tørt rum, eller hæng den på håndtaget, og sørg for at sikre den mod uvedkommendes brug.

## Transport

### ⚠ FORSIGTIG

**Manglende overholdelse af vægten**

Fare for kvæstelser og beskadigelse

Vær opmærksom på maskinens vægt ved transporten.

1. Ved transport i køretøjer sikres maskinen mod at glide eller vælte iht. til de gældende retningslinjer.

## Opbevaring

### ⚠ FORSIGTIG

**Fare for tilskadekomst og beskadigelse!**

Maskinen kan vippe på skrå overflader.

Vær opmærksom på maskinens vægt ved opbevaring.

Maskinen må kun opbevares indendørs.

1. Tryk på oplåsningsknapen, og tag batteripakken ud, så den ikke aflades.

## Pleje og vedligeholdelse

### ⚠ FARE

**Fare for elektrisk stød**

Kvæstelser ved berøring af strømførende dele

Sluk for maskinen.

Tag batteripakken ud.

### Udskiftning af filterpose af fiberstof

1. Lås smudsbeholderen op og tag den af.  
**Fig. 1**
2. Udtagning af filterpose af fiberstof.
3. Træk ny filterpose af fiberstof med gummiflange over sugestudsens (inderside).  
**Fig. 2**
4. Sæt smudsbeholderen i, og lås den.  
**Fig. 3**

### Udskiftning af HEPA-filter

**HEPA-filter (specialtilbehør): Skift en gang om året**

1. Lås smudsbeholderen op og tag den af.
2. Drej sugehovedet 180°.
3. Lås HEPA-filteret op (specialtilbehør), og fjern det.
4. Indsæt et nyt HEPA-filter (specialtilbehør), og klik det på plads.
5. Drej sugehovedet 180°.
6. Sæt smudsbeholderen i, og lås den.

### Udskiftning af motorbeskyttelsesfilter

1. Lås smudsbeholderen op og tag den af.
2. Drej sugehovedet 180°.
3. Lås HEPA-filteret op (specialtilbehør), hvis det er nødvendigt, og fjern det.
4. Fjern motorbeskyttelsesfilteret.
5. Isæt et nyt motorbeskyttelsesfilter.
6. Indsæt om nødvendigt HEPA-filteret (specialtilbehør), og lad det gå i indgreb.
7. Drej sugehovedet 180°.
8. Sæt smudsbeholderen i, og lås den.

### Justering af låsestrop

1. Lås smudsbeholderen op og tag den af.
2. Justér låsestroppen, så smudsbeholderen ligger tæt mod sugehovedet.

#### Figur F

3. Sæt smudsbeholderen i, og lås den.

## Hjælp ved fejl

### ⚠ FARE

#### Fare for elektrisk stød

Kvæstelser ved berøring af strømførende dele

Sluk for maskinen.

Tag batteripakken ud.

#### Obs

Hvis der opstår en fejl (f.eks. filterbrud), skal maskinen omgående slukkes. Fejlen skal udbedres, inden maskinen tages i brug igen.

#### Maskinen stopper under drift

Den termiske motorbeskyttelse har reageret

1. Udskift filterposen af fiberstof.
2. Udskift motorbeskyttelsesfilteret.
3. Kontrollér alle dele for tilstopninger.
4. Tænd maskinen igen.

#### Sugekraft aftager

1. Udskift filterposen af fiberstof.
2. Anbring/lås smudsbeholderen korrekt, justér om nødvendigt låsestroppen.

#### Støvdudslip ved sugning

1. Udskift defekt filterpose af fiberstof.
2. Kontrollér, om filterposen af fiberstof sidder rigtigt.
3. Anbring/lås smudsbeholderen korrekt, justér om nødvendigt låsestroppen.
4. Isæt motorbeskyttelsesfilteret korrekt.

#### Ingen eller utilstrækkelig sugekapacitet

1. Fjern forstoppelsen fra sugedysen, sugerøret eller sugeslangen.
2. Udskift den defekte sugeslange.
3. Udskift filterposen af fiberstof.
4. Anbring/lås smudsbeholderen korrekt, justér om nødvendigt låsestroppen.
5. Udskift motorbeskyttelsesfilteret.

#### Maskinen kører ikke

1. Tænd maskinen.
2. Lad det overophedede printkort afkøle.
3. Oplad batteripakken.
4. Isæt batteripakken.

## Kundeservice

Hvis fejlen ikke kan afhjælpes, skal maskinen kontrolleres af kundeservice.

## Garanti

I de enkelte lande gælder de af vore forhandlere fastlagte garantibetingelser. Eventuelle fejl på maskinen afhjælpes gratis inden for garantien, såfremt fejlen kan tilskrives en materiale- eller produktionsfejl. Hvis du ønsker at gøre garantien gældende, bedes du henvende dig til sin forhandler eller nærmeste kundeservice medbringende kvittering for købet.

(Se adressen på bagsiden)

## Tilbehør og reservedele

Anvend kun originaltilbehør og -reservedele. De er en garanti for en sikker og fejlfri drift af maskinen. Informationer om tilbehør og reservedele findes på [www.kaercher.com](http://www.kaercher.com).

## Reservevedelsliste

Der må kun anvendes originale batteripakker fra KÄRCHER og ingen ikke-genopladelige batterier.

Betegnelse	Bestillingsnummer, reservedel	Varenummer, udpakket
Batteripakke Battery Power+ 36/75	2.445-043.0	6.445-059.0
Batteripakke Battery Power+ 36/60	2.042-022.0	6.445-085.0
Batteripakke Battery Power 36/50	2.445-031.0	6.445-039.0
Batteripakke Battery Power 36/25	2.445-030.0	6.445-038.0
Lynladeaggregat Battery Power+ 36/60 (EU)	2.445-045.0	6.445-063.0
Lynladeaggregat Battery Power+ 36/60 (GB)	2.445-047.0	6.445-065.0
Lynladeaggregat Battery Power+ 36/60 (AU)	2.445-051.0	6.445-069.0

## EU-overensstemmelseserklæring

Hermed erklærer vi, at nedenstående maskine på grund af sin udførelse og konstruktion i den udførelse, i hvilken den sælges af os, overholder EU-direktivernes relevante, grundlæggende sikkerheds- og sundhedsmæssige krav. Hvis maskinen ændres uden aftale med os, mister denne attest sin gyldighed.

Produkt: Tørsuger

Type: 1.394-xxx

#### Relevante EU-direktiver

2006/42/EF (+2009/127/EF)

2011/65/EU

2014/30/EU

#### Anvendte harmoniserede standarder

EN IEC 63000: 2018

EN 55014-1: 2017 + A11: 2020

EN 55014-2: 2015

EN 60312-1: 2017

EN 60335-1

EN 60335-2-69

EN 62233: 2008

#### Anvendte nationale standarder

Underskriverne handler på bestyrelsens vegne og med dennes fuldmagt.

H. Jenner

Chairman of the Board of Management

S. Reiser

Director Regulatory Affairs & Certification

#### Dokumentationsbefuldmægtiget:

S. Reiser

Alfred Kärcher SE & Co. KG

Alfred-Kärcher-Str. 28 - 40

71364 Winnenden (Germany)

Tlf.: +49 7195 14-0

Fax: +49 7195 14-2212

Winnenden, 2020/10/01

## Tekniske data

		BVL 3/1 Bp (Pack)
<b>Elektrisk tilslutning</b>		
Nominal spænding batteripakke	V	36 DC
Beskyttelsesklasse		III
Nominal effekt	W	350
Maksimal ydelse	W	350
<b>Effektdata maskine</b>		
Beholderindhold	l	3
Luftmængde (maks.)	l/s	35,4
Undertryk (maks.)	kPa (mbar)	18,9 (189)
Driftstid ved fuld batteriopladning - batteripakke Battery Power 36/25	Minutter	16/Eco: 26
Driftstid ved fuld batteriopladning - batteripakke Battery Power 36/50	Minutter	31/Eco: 52
Driftstid ved fuld batteriopladning - batteripakke Battery Power+ 36/60	Minutter	33/Eco: 55
Driftstid ved fuld batteriopladning - batteripakke Battery Power+ 36/75	Minutter	41/Eco: 73
<b>Mål og vægt</b>		
Typisk driftsvægt	kg	5,0
Længde x bredde x højde	mm	220 x 320 x 390
Diameter sugeslange	mm	35
Længde sugeslange	m	1,0
<b>Omgivelsesbetingelser</b>		
Omgivelsestemperatur	°C	0/+40
<b>Beregnete værdier iht. EN 60335-2-69</b>		
Lydtryksniveau $L_{pA}$	dB(A)	65
Usikkerhed $K_{pA}$	dB(A)	2
Hånd-arm-vibrationsværdi	$m/s^2$	<2,5
Usikkerhed K	$m/s^2$	0,2

Der tages forbehold for tekniske ændringer.

## Indhold

Generelle merknader	37
Miljøvern	37
Forskriftsmessig bruk	37
Sikkerhetsanvisninger	38
Beskrivelse av apparatet	38
Symboler på apparatet	38
Forberedelse	38
Igangsetting	38
Betjening	39
Transport	39
Lagring	39
Stell og vedlikehold	39
Bistand ved feil	40
Garanti	40
Tilbehør og reservedeler	40
EU-samsvarserklæring	40
Tekniske data	41

## Generelle merknader



Les denne oversettelsen av den originale driftsveiledningen før apparatet tas i bruk første gang, og følg de vedlagte sikkerhetsanvisningene. Følg anvisningene. Oppbevar begge heftene til senere bruk eller for annen eier.

- Det kan oppstå skader på apparatet og være til fare for brukeren og andre personer dersom den originale driftsveiledningen og sikkerhetsanvisningene ikke tas til følge.
- Informer forhandleren umiddelbart ved ev. transportskader.
- Kontroller at det ikke mangler noe tilbehør, og at innholdet i pakken er uskadet når du pakker ut.

## Miljøvern



Materialet i emballasjen kan resirkuleres. Kvitt deg med emballasjen på miljøvennlig måte.



Elektriske og elektroniske apparater inneholder verdifulle resirkulerbare materialer og ofte deler batterier, batteripakker eller olje. Disse kan utgjøre en potensiell fare for helse og miljø ved feil bruk eller feil avfallsbehandling. Disse delene er imidlertid nødvendige for korrekt drift av apparatet. Apparatet merket med dette symbolet skal ikke kastes i husholdningsavfallet.

## Anvisninger om innhold (REACH)

Aktuell informasjon om stoffene i innholdet finner du under: [www.kaercher.com/REACH](http://www.kaercher.com/REACH)

## Forskriftsmessig bruk

### ⚠ ADVARSEL

#### Helsefare

Innånding av helseskadelig støv

Ikke bruk apparatet for oppsuging av helseskadelig støv.

### OBS

#### Skader på apparatet

Kortslutning forårsaket av høy luftfuktighet

Bruk og oppbevar apparatet kun innendørs.

- Denne universalsugeren er ment for tørr rengjøring av gulv- og veggflater.

- Dette apparatet er egnet for kommersiell bruk, f.eks. på hoteller, skoler, sykehus, fabrikker, butikker, konserter og hos utleiere.

## Sikkerhetsanvisninger

### Pacemaker

#### ⚠ FARE

**Fare på grunn av høyfrekvente/elektriske magnetfelt som stråles ut**

Helsefare når du bruker pacemaker

Legg merke til følgende sikkerhetshenvisninger ved omgang med apparatet.

- Hvis du bruker pacemaker, anbefaler vi at du kontakter legen din eller produsenten av pacemakeren vedrørende mulige forholdsregler før du bruker apparatet.
- Ikke alle typer pacemakere er like motstandsdyktige mot stråling i umiddelbar nærhet av høyfrekvente/elektriske magnetfelt som stråles ut, noe som kan føre til problemer ved bruk av apparatet.
- Hvis legen din ikke kan garantere din sikkerhet, ikke bruk apparatet!

## Beskrivelse av apparatet

### Figur A



- ① HEPA-filter (spesialtilbehør)
- ② Motorvernfilter
- ③ Grunnplate
- ④ Hus for motorvernfilter
- ⑤ Skulderrem
- ⑥ Typeskilt
- ⑦ Låseknapp
- ⑧ Lås på hoftebelte
- ⑨ Holder for fugedyse
- ⑩ Hoftebelte
- ⑪ Sugestuss (på utsiden)
- ⑫ Dukfilterpose
- ⑬ Håndtak
- ⑭ Batteripakke
- ⑮ Sugehode
- ⑯ QR-kode for videoinstruksjon
- ⑰ Lukking av smussbeholderen
- ⑱ Smussbeholder
- ⑲ Lukkebelte
- ⑳ Lukking av brystbeltet
- ㉑ Brystbelte (høydejusterbart)
- ㉒ Bæresystem
- ㉓ Midstroppe
- ㉔ Bytte mellom hard overflate/teppe
- ㉕ Gulvmunnstykke
- ㉖ Teleskopsugerør
- ㉗ Eco-tast (energisparing)

- ㉘ Ladekontrollindikator
- ㉙ Hovedbryter
- ㉚ Betjeningsdel
- ㉛ Sugestyrkeregulering
- ㉜ Albuerør
- ㉝ Sugelange

### Fargemerking

- Betjeningselementene for rengjøringsprosessen er gule.
- Betjeningselementene for vedlikehold og service er lysegrå.

## Symboler på apparatet

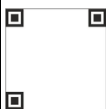
	Sugelangetilkobling for høyrehendt
	Sugelangetilkobling for venstrehandt
	QR-kode for videoinstruksjoner

## Forberedelse

1. Pakk ut apparatet og monter tilbehøret.  
**Figur B**

## Igangsetting

### Sett inn dukfilterpose

#### Merknad

Ikke bruk apparatet uten dukfilterpose.

1. Lås opp og ta av smussbeholderen.  
**Bilde 1**
2. Trekk dukfilterposen med gummiflens over sugestussen (innvendig).  
**Bilde 2**
3. Sett inn smussbeholderen og lås den.  
**Bilde 3**

### Sette inn batteriet

1. Skyv batteripakken inn i batteriholderen til den smetter på plass.

### Still inn hoftebelte, brystbelte og skulderrem

1. Ta apparatet på ryggen.
2. La låsen på hoftebeltet gå i inngrep, og still inn brystbeltet.  
**Figur C**
3. La låsen på brystbeltet gå i inngrep, og still inn brystbeltet (høydejusterbart). Juster apparatet til kroppen ved å dra i midstroppene.  
**Figur D**

## Lade opp batteripakken

### **Merknad**

Les brukerveiledningen fra laderprodusenten og vær spesielt oppmerksom på sikkerhetsinstruksjonene!

### **Merknad**

Les bruksanvisningen fra batteripakkeprodusenten og vær spesielt oppmerksom på sikkerhetsinstruksjonene!

### **Merknad**

Batteripakken er delvis oppladet ved levering. Lad opp før idriftsettelse og etter behov.

### **Merknad**

Batteripakken kan bare lades når den er tatt ut.

1. Trykk på frigjøringsstasten og ta ut batteripakken.
2. Lad opp batteripakken som beskrevet i bruksanvisningen fra laderprodusenten og batteripakkeprodusenten.

## Betjening

### **OBS**

**Fare på grunn av teknisk feil**

Risiko for skade på apparatet

Stopp motoren øyeblikkelig hvis sugeffekten avtar.

### Rett inn smussbeholderen

1. Fett inn smussbeholderen slik at sugeslangen kommer ut på arbeidssiden når bæresystemet er satt på (høyre-/venstrehandsbetjening). Det aktuelle symbolet kan da sees på forsiden.

#### Figur E

### Slå på apparatet

1. Slå på maskinen ved hovedbryteren.

### Eco-modus

Eco-modus (energisparing): Apparatet arbeider med redusert sugeffekt. Batteriet varer lenger.

1. Slå på Eco-modus: Betjen Eco-tasten.
2. Slå av Eco-modus: Trykk flere ganger på Eco-tasten.

### **Merknad**

For optimalt sugeresultat:

- Ved teppegulv må Eco-modus deaktiveres.
- Støvsug harde flater med eller uten ECO-modus.

### Stille inn sugestyrken

1. Juster sugestyrken på sugestyrkeregulatoren.

### Rengjøringsdrift

1. Still omkopleren på gulvdysen til harde overflater eller tepper.
2. Gjennomfør en rengjøring.

### Slå av apparatet

1. Slå av apparatet med hovedbryteren.

### Etter hver bruk

1. Tøm smussbeholderen.
2. Rengjør apparatet og tilbehøret med en fuktig klut etter bruk.

### Oppbevare apparatet

1. Sett inn teleskopsugerøret.
2. Plasser apparatet i et tørt rom eller heng det opp etter håndtaket, og sikre det mot uautorisert bruk.

## Transport

### ⚠ **FORSIKTIG**

Ved ignorering av vekten

Fare for personskader og materielle skader

Ta hensyn til apparatets vekt under transport.

1. Sikre apparatet iht. gjeldende retningslinjer for transport, slik at det ikke kan skli eller velte.

## Lagring

### ⚠ **FORSIKTIG**

Fare for personskader og materielle skader!

Enheten kan vippe på skrå underlag.

Ta hensyn til apparatets vekt ved lagring.

Apparatet skal kun lagres innendørs.

1. Trykk på frigjøringsstasten og ta ut batteripakken for å unngå utlading.

## Stell og vedlikehold

### ⚠ **FARE**

Fare for elektrisk støt

Personskader forårsaket av berøring av strømførende deler

Slå av apparatet.

Ta ut batteripakken.

### Skifte dukfilterpose

1. Lås opp og ta av smussbeholderen.

#### Bilde 1

2. Fjern dukfilterposen.
3. Trekk den nye dukfilterposen over sugestussen (innvendig).

#### Bilde 2

4. Sett inn smussbeholderen og lås den.

#### Bilde 3

### Skift HEPA-filter

**HEPA-filter (spesialtilbehør): Bytt en gang i året**

1. Lås opp og ta av smussbeholderen.
2. Drei sugehodet 180°.
3. Lås opp og ta av HEPA-filteret (spesialtilbehør).
4. Sett inn det nye HEPA-filteret (spesialtilbehør) til det går i lås.
5. Drei sugehodet 180°.
6. Sett inn smussbeholderen og lås den.

### Skifte motorvernfilter

1. Lås opp og ta av smussbeholderen.
2. Drei sugehodet 180°.
3. Lås opp og ta av HEPA-filteret (spesialtilbehør).
4. Fjern motorvernfilteret.
5. Sett inn nytt motorvernfilter.
6. Sett eventuelt inn det nye HEPA-filteret (spesialtilbehør) til det går i lås.
7. Drei sugehodet 180°.
8. Sett inn smussbeholderen og lås den.

### Etterjuster lukkebeltet

1. Lås opp og ta av smussbeholderen.
2. Etterjuster lukkebeltet slik at smussbeholderen ligger tett mot sugehodet.

#### Figur F

3. Sett inn smussbeholderen og lås den.

## Bistand ved feil

### **△ FARE**

#### **Fare for elektrisk støt**

Personskader forårsaket av berøring av strømførende deler

Slå av apparatet.

Ta ut batteripakken.

#### **Merknad**

Hvis det opptrer en feil (f.eks. filterbrudd), må apparatet umiddelbart slås av. Feilen må utbedres før ny igangsettning.

#### **Apparatet slår seg av under drift**

Motorens termovvern er utløst

1. Skift dukfilterpose.
2. Skift ut motorvernfilter.
3. Kontroller alle deler for tilstopping.
4. Slå på apparatet igjen.

#### **Sugekraften avtar**

1. Skift dukfilterpose.
2. Sett på / lås smussbeholderen på riktig måte, etterjuster lukkebeltet ved behov.

#### **Støvutslipp under suging**

1. Skift ut defekt dukfilterpose.
2. Sjekk plasseringen av dukfilterposen.
3. Sett på / lås smussbeholderen på riktig måte, etterjuster lukkebeltet ved behov.
4. Sett inn motorvernfilteret riktig.

#### **Ingen eller utilstrekkelig sugekraft**

1. Fjern blokkeringer fra sugedysen, sugerøret eller sugeslangen.
2. Bytt ut defekt sugeslange.
3. Skift dukfilterpose.
4. Sett på / lås smussbeholderen på riktig måte, etterjuster lukkebeltet ved behov.
5. Skift ut motorvernfilter.

#### **Maskinen går ikke**

1. Slå på apparatet.
2. La det overopphetede kretskortet avkjøles.
3. Lad opp batteripakken.
4. Sett inn batteripakken.

### Kundeservice

Dersom feilen ikke kan utbedres, må apparatet kontrolleres av kundeservice.

### Garanti

Vår ansvarlige salgsorganisasjon for det enkelte land har utgitt garantibetingelsene som gjelder i det aktuelle landet. Eventuelle feil på apparatet repareres gratis i garantitiden dersom disse kan føres tilbake til material- eller produksjonsfeil. Ved behov for garantireparasjoner, vennligst henvend deg med kjøpskvitteringen til din forhandler eller nærmeste autoriserte kundeservice. (Se adresse på baksiden)

### Tilbehør og reservedeler

Bruk bare originalt tilbehør og originale reservedeler; de garanterer for en sikker og problemfri drift av apparatet. Informasjon om tilbehør og reservedeler finner du på [www.kaercher.com](http://www.kaercher.com).

### Reservedelsliste

Bruk bare KÄRCHER originale batteripakker, ikke engangs batterier.

Betegnelse	Bestillingsnummer, reservedel	Varenummer, pakket ut
Batteripakke Battery Power+ 36/75	2.445-043.0	6.445-059.0
Batteripakke Battery Power+ 36/60	2.042-022.0	6.445-085.0
Batteripakke Battery Power 36/50	2.445-031.0	6.445-039.0
Batteripakke Battery Power 36/25	2.445-030.0	6.445-038.0
Hurtiglader Battery Power+ 36/60 (EU)	2.445-045.0	6.445-063.0
Hurtiglader Battery Power+ 36/60 (GB)	2.445-047.0	6.445-065.0
Hurtiglader Battery Power+ 36/60 (AU)	2.445-051.0	6.445-069.0

### EU-samsvarserklæring

Vi erklærer herved at maskinen beskrevet nedenfor på grunn av design og konstruksjon, samt i versjonen som vi har markedsført, oppfyller de relevante grunnleggende helse- og sikkerhetskravene i EU-direktivene.

Endringer på maskinen uten avtale med oss, gjør at denne erklæringen blir ugyldig.

Produkt: Apparat til tørrsuging

Type: 1.394-xxx

#### **Gjeldende EU-direktiv**

2006/42/EF (+2009/127/EF)

2011/65/EU

2014/30/EU

#### **Anvendte harmoniserte standarder**

EN IEC 63000: 2018

EN 55014-1: 2017 + A11: 2020

EN 55014-2: 2015

EN 60312-1: 2017

EN 60335-1

EN 60335-2-69

EN 62233: 2008

#### **Anvendte nasjonale standarder**

-

Undertegnede handler på vegne av og med fullmakt fra styret.



H. Jenner

Chairman of the Board of Management



S. Reiser

Director Regulatory Affairs & Certification

#### **Dokumentasjonsfullmektig:**

S. Reiser

Alfred Kärcher SE & Co. KG

Alfred-Kärcher-Str. 28 - 40

71364 Winnenden (Germany)

Tlf.: +49 7195 14-0

Faks: +49 7195 14-2212

Winnenden, 2020/10/01



## Tekniska data

		<b>BVL 3/1 Bp (Pack)</b>
<b>Elektrisk tilkobling</b>		
Nominell spenning batteri	V	36 DC
Beskyttelsesklasse		III
Nominell effekt	W	350
Maksimal effekt	W	350
<b>Effektspesifikasjoner apparat</b>		
Innhold i beholderen	l	3
Luftmengde (maks.)	l/s	35,4
Vakuum (maks.)	kPa (mbar)	18,9 (189)
Driftstid ved full batterilading - bat-teripakke Battery Power 36/25	Minutter	16/Eco: 26
Driftstid ved full batterilading - bat-teripakke Battery Power 36/50	Minutter	31/Eco: 52
Driftstid ved full batterilading - bat-teripakke Battery Power+ 36/60	Minutter	33/Eco: 55
Driftstid ved full batterilading - bat-teripakke Battery Power+ 36/75	Minutter	41/Eco: 73
<b>Mål og vekt</b>		
Gjennomsnittlig driftsvekt	kg	5,0
Lengde x bredde x høyde	mm	220 x 320 x 390
Diameter sugeslange	mm	35
Lengde sugeslange	m	1,0
<b>Omgivelsesbetingelser</b>		
Omgivelsestemperatur	°C	0/+40
<b>Registrerte verdier iht. EN 60335-2-69</b>		
Lydtrykknivå $L_{pA}$	dB(A)	65
Usikkerhet $K_{pA}$	dB(A)	2
Hånd-arm-vibrasjonsverdi	$m/s^2$	<2,5
Usikkerhet K	$m/s^2$	0,2

Med forbehold om tekniske endringer.

## Innehåll

Allmän information .....	41
Miljøskydd .....	41
Avsedd anvendning .....	41
Sikkerhetsinformasjon .....	42
Beskrivning av maskinen .....	42
Symboler på maskinen .....	42
Førbereidelse .....	42
Idrifttagning .....	42
Manøvrering .....	43
Transport .....	43
Førvaring .....	43
Skötsel och underhåll .....	43
Hjelp ved störningar .....	44
Garanti .....	44
Tillbehør och reservdelar .....	44
EU-försäkrän om överensstämmelse .....	44
Tekniska data .....	45

## Allmän informasjon



Läs igenom den här originalbruksanvisningen och medföljande säkerhetsinformasjon innan du använder din apparat första gången. Följ anvisningarna.

Förvara båda häftena för framtida bruk eller för nästa ägare.

- Om inte bruksanvisningen och säkerhetsinformasjonen beaktas kan det uppstå skador på apparaten och risikoer for användaren och andra personer.
- Informera försäljaren omgående om transportskador uppstått.
- Kontrollera vid oppackningen att inga tillbehör saknas eller är skadade.

## Miljøskydd



Förpackningsmaterialen kan återvinnas. Avfallshandtera förpackningar på ett miljøvänligt sätt.



Elektriska och elektroniska maskiner innehåller ofta värdefulla återvinningsbara material och komponenter såsom engångsbatterier, oppladningsbara batterier och olja, som vid felaktig användning eller felaktig avfallshandtering kan utgöra en potentiell risiko for människors hälsa och for miljön. Dessa komponenter är dock nödvändiga for att maskinen ska kunna arbeta korrekt. Maskiner som märkts med denna symbol får inte kastas i hushållssoporna.

### Information om ämnen (REACH)

Aktuell informasjon om ämnen finns på: [www.kaercher.com/REACH](http://www.kaercher.com/REACH)

## Avsedd användning

### ⚠ VARNING

#### Hälsorisk

Inandning av hälsovådligt damm

Maskinen ska inte användas for att suga upp hälsovådligt damm.

### OBSERVERA

#### Maskinskada

Kortslutning på grund av hög luftfuktighet

Använd och förvara endast maskinen inomhus.

- Denna universaldammsugare är avsedd for torren-göring av golv- och väggytor.

- Denna apparat är avsedd för yrkesmässig användning, t.ex. på hotell, i skolor, på sjukhus och fabriker, i butiker, på kontor och av uthyrningsfirmor.

## Säkerhetsinformation

### Pacemaker

#### ⚠ FARA

#### Fara på grund av utstrålad högfrequens/elektriska magnetfält

Hälsorisk när en pacemaker bärs

Beakta följande säkerhetsinformation vid hantering av denna apparat.

- Om du bär pacemaker rekommenderar vi att du konsulterar din läkare eller pacemakertillverkaren för information om möjliga försiktighetsåtgärder innan du använder maskinen.
- Alla typer av pacemakrar är inte lika motståndskraftiga mot utstrålad högfrequens/elektriska magnetfält i omedelbar närhet vilket skulle kunna leda till problem när maskinen används.
- Använd inte maskinen om din läkare inte kan garantera säkerheten!

## Beskrivning av maskinen

### Bild A



- ① HEPA-filtrer (specialtillbehör)
- ② Motorskyddsfilter
- ③ Bottenplatta
- ④ Kåpa för motorskyddsfilter
- ⑤ Axelrem
- ⑥ Typskylt
- ⑦ Upplåsningsknapp
- ⑧ Höftbältets lås
- ⑨ Hållare för fogmunstycke
- ⑩ Höftbälte
- ⑪ Sugstuts (yttre)
- ⑫ Fleecefilterpåse
- ⑬ Handtag
- ⑭ Batteripaket
- ⑮ Sughuvud
- ⑯ QR-kod för videobruksanvisningen
- ⑰ Smutsbehållarens lås
- ⑱ Smutsbehållare
- ⑲ Låsrem
- ⑳ Brösthäftets lås
- ㉑ Brösthäftet (höjdjusterbart)
- ㉒ Bärssystem
- ㉓ Mittrem
- ㉔ Omkopplare hårt golv/heltäckningsmatta
- ㉕ Golvmunstycke
- ㉖ Teleskopsugrör
- ㉗ Eco-knapp (energiparläge)

- ㉘ Laddningskontrollindikering
- ㉙ Huvudströmbrytare
- ㉚ Manöverdel
- ㉛ Sugkraftsreglage
- ㉜ Krök
- ㉝ Sugslang

### Färgmärkning

- Manövreringselement för rengöringsprocessen är gula.
- Manövreringselement för underhåll och service är ljusgrå.

## Symboler på maskinen

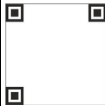
	Sugslangsanslutning för högerhänta
	Sugslangsanslutning för vänsterhänta
	QR-kod för videobruksanvisning

## Förberedelse

1. Packa upp apparaten och montera tillbehör.  
**Bild B**

## Idrifttagning

### Sätta i fleecefilter

#### Hänvisning

Använd inte maskinen utan fleecefilterpåse.

1. Regla upp och ta bort smutsbehållaren.  
**Figur 1**
2. Dra fleecefilterpåsen med gummifläns över sugstutsen (invändig).  
**Figur 2**
3. Sätt in och lås smutsbehållaren.  
**Figur 3**

### Sätta in batteripaket

1. Skjut in batteripaketet i hållaren och haka fast.

### Ställa in höftbälte, bröstbälte och axelrem

1. Sätt maskinen på ryggen.
2. Haka fast höftbältets lås och ställ in höftbältet.  
**Bild C**
3. Haka fast bröstbältets lås och ställ in bröstbältet (höjdjusterbart). Justera maskinen till kroppen genom att dra i mittspännena.  
**Bild D**

## Ladda batteripaketet

### Hänvisning

Läs noga igenom bruksanvisningen från tillverkaren av laddaren, i synnerhet säkerhetsanvisningarna!

### Hänvisning

Läs noga igenom bruksanvisningen från tillverkaren av batteripaketet, i synnerhet säkerhetsanvisningarna!

### Hänvisning

Batteripaketet är delvis laddat vid leverans. Ladda före idrifttagning och vid behov.

### Hänvisning

Batteripaketet kan endast laddas när det tas bort.

1. Tryck och håll inne uppläsningsknappen och ta ut batteripaketet.
2. Ladda batteripaketet enligt bruksanvisningen från tillverkaren av laddaren resp. av batteripaketet.

## Manövrering

### OBSERVERA

**Fara på grund av teknisk defekt**

Risk för skador på maskinen

Stäng av motorn direkt när sugkraften minskar.

### Rikta in smutsbehållaren

1. Rikta in smutsbehållaren så att sugslangen kommer ut på arbetsidan när bärsystemet är monterat (höger-/vänsterhant manövrering). Respektive symbol kan sedan ses på framsidan.

### Bild E

### Slå på apparaten

1. Koppla till maskinen med huvudbrytaren.

### Eco-läge

Eco-läge (energiparläge): Maskinen arbetar med reducerad sugeffekt. Batteriets hållbarhet förlängs.

1. Koppla in Eco-läge: Tryck på Eco-knappen.
2. Koppla ur Eco-läge: Tryck upprepade gånger på Eco-knappen.

### Hänvisning

För optimalt sugresultat:

- när det gäller mattor, inaktivera Eco-läget.
- Sug hårda ytor med eller utan ECO-läge.

### Justera sugkraften

1. Reglera sugkraften på sugregulatorn.

### Rengöringsdrift

1. Ställ omkopplaren på hård yta eller matta.
2. Utför rengöringen.

### Stänga av apparaten

1. Stäng av apparaten med huvudbrytaren.

### Efter varje användning

1. Töm smutsbehållare.
2. Rengör maskinen och tillbehören med en fuktig trasa efter användningen.

### Förvara maskinen

1. Skjut in teleskopsugröret.
2. Ställ undan maskinen i ett torrt utrymme eller häng upp den i handtaget och säkra den mot obehörig användning.

## Transport

### △ FÖRSIKTIGHET

**Bristande hänsyn till vikt**

Risk för personsador och materialsador

Ta hänsyn till maskinens vikt vid transport.

1. Vid transport i fordon ska apparaten säkras enligt gällande riktlinjer så att den inte kan halka och välta.

## Förvaring

### △ FÖRSIKTIGHET

**Risk för personsador och materialsador!**

Enheten kan välta på lutande ytor.

Ta hänsyn till apparatens vikt vid förvaring.

Maskinen får endast förvaras inomhus.

1. Tryck in uppläsningsknappen och ta ut batteripaketet för att undvika urladdning.

## Skötsel och underhåll

### △ FARA

**Risk för elektriska stötar**

Skador vid beröring av strömförande delar

Stäng av apparaten.

Ta ut batteripaketet.

### Byta fleecefilterpåse

1. Regla upp och ta bort smutsbehållaren.

#### Figur 1

2. Avlägsna fleecefilterpåse.

3. Dra en ny fleecefilterpåse med gummiflås över sugstutsen (invändig).

#### Figur 2

4. Sätt in och lås smutsbehållaren.

#### Figur 3

### Byt ut HEPA-filtret.

**HEPA-filter (specialtillbehör): Byt en gång om året**

1. Regla upp och ta bort smutsbehållaren.
2. Vrid sughuvudet 180°.
3. Lås upp och ta av HEPA-filtret (specialtillbehör).
4. Sätt in och haka fast det nya HEPA-filtret (specialtillbehör).
5. Vrid sughuvudet 180°.
6. Sätt in och lås smutsbehållaren.

### Byta motorskyddsfilter

1. Regla upp och ta bort smutsbehållaren.
2. Vrid sughuvudet 180°.
3. Lås vid behov upp och ta av HEPA-filtret (specialtillbehör).
4. Ta bort motorskyddsfilter.
5. Sätt in nytt motorskyddsfilter.
6. Sätt vid behov in och haka fast det nya HEPA-filtret (specialtillbehör).
7. Vrid sughuvudet 180°.
8. Sätt in och lås smutsbehållaren.

### Justera läsremmen

1. Regla upp och ta bort smutsbehållaren.
2. Justera läsremmen så att smutsbehållaren ligger an tätt mot sughuvudet.

#### Bild F

3. Sätt in och lås smutsbehållaren.

## Hjälp vid störningar

### ⚠ FARA

#### Risk för elektriska stötar

Skador vid beröring av strömförande delar

Stäng av apparaten.

Ta ut batteripaketet.

#### Hänvisning

Om en störning (t.ex. filterbrott) uppstår måste apparaten fränkopplas omedelbart. Störningen måste avhjälpas innan apparaten tas i drift igen.

#### Maskinen stängs av under drift

Motorns termiska skydd har aktiverats

1. Byta fleecefilterpåse.
2. Byt motorskyddsfilter.
3. Kontrollera alla delar med avseende på igensättning.
4. Starta apparaten igen.

#### Sugkraften minskar

1. Byta fleecefilterpåse.
2. Placera/läs smutsbehållaren korrekt, justera vid behov läsremmen.

#### Damm tränger ut under sugning

1. Byt den defekta fleecefilterpåsen.
2. Kontrollera hur fleecefilterpåsen sitter.
3. Placera/läs smutsbehållaren korrekt, justera vid behov läsremmen.
4. Sätt in motorskyddsfilter korrekt.

#### Ingen eller otillräcklig sugkraft

1. Ta bort det som täpper till sugmunstycke, sugrör eller sugslang.
2. Byt ut defekt sugslang.
3. Byta fleecefilterpåse.
4. Placera/läs smutsbehållaren korrekt, justera vid behov läsremmen.
5. Byt motorskyddsfilter.

#### Maskinen fungerar inte

1. Koppla till apparaten.
2. Låt det överhettade kretskortet svalna.
3. Ladda upp batteripaketet.
4. Sätt in batteripaketet.

## Kundservice

Om felet inte kan åtgärdas måste enheten kontrolleras av kundservice.

## Garanti

I respektive land gäller de garantivillkor som publicerats av våra auktoriserade distributörer. Eventuella fel på maskinen repareras utan kostnad inom garantifristen, under förutsättning att det orsakats av ett material- eller tillverkningsfel. I frågor som gäller garantin ska du vända dig med kvitto till inköpsstället eller närmaste auktoriserad kundtjänst.

(Se baksidan för adress)

## Tillbehör och reservdelar

Använd endast originaltillbehör och originalreservdelar, så att en säker och störningsfri drift av maskinen är garanterad.

Information om tillbehör och reservdelar finns på [www.kaercher.com](http://www.kaercher.com).

## Reservdelslista

Använd endast KÄRCHER originalbatteripaket, inte icke-uppladdningsbara batterier.

Beteckning	Beställningsnummer, reservdel	Artikelnummer, oförpackad
Batteripaket Battery Power+ 36/75	2.445-043.0	6.445-059.0
Batteripaket Battery Power+ 36/60	2.042-022.0	6.445-085.0
Batteripaket Battery Power 36/50	2.445-031.0	6.445-039.0
Batteripaket Battery Power 36/25	2.445-030.0	6.445-038.0
Snabbladdare Battery Power+ 36/60 (EU)	2.445-045.0	6.445-063.0
Snabbladdare Battery Power+ 36/60 (GB)	2.445-047.0	6.445-065.0
Snabbladdare Battery Power+ 36/60 (AU)	2.445-051.0	6.445-069.0

## EU-försäkran om överensstämmelse

Härmed förklarar vi att nedan angiven maskin genom sin utformning och konstruktionstyp samt i det utförande som marknadsförs av oss uppfyller gällande grundläggande säkerhets- och hälsokrav i EU-direktivet. Denna försäkran upphör att gälla om maskinen ändras utan att detta har godkänts av oss.

Produkt: Torrsug

Typ: 1.394-xxx

#### Gällande EU-direktiv

2006/42/EG (+2009/127/EG)

2011/65/EU

2014/30/EU

#### Tillämpade harmoniserade standarder

EN IEC 63000: 2018

EN 55014-1: 2017 + A11: 2020

EN 55014-2: 2015

EN 60312-1: 2017

EN 60335-1

EN 60335-2-69

EN 62233: 2008

#### Tillämpade nationella standarder

-

Undertecknande agerar på uppdrag av och med styrelsens godkännande.



H. Jenner

Chairman of the Board of Management



S. Reiser

Director Regulatory Affairs & Certification

Dokumentationsbefullmäktigad:

S. Reiser

Alfred Kärcher SE & Co. KG

Alfred-Kärcher-Str. 28 - 40

D-71364 Winnenden (Germany)

Tfn: +49 7195 14-0

Fax: +49 7195 14-2212

Winnenden, 2020/10/01

## Tekniska data

		<b>BVL 3/1 Bp (Pack)</b>
<b>Elanslutning</b>		
Batteripaketets märkspänning	V	36 DC
Skyddsklass		III
Märkeffekt	W	350
Maximal effekt	W	350
<b>Effektdata maskin</b>		
Behållarinnehåll	l	3
Luftmängd (max.)	l/s	35,4
Undertryck (max.)	kPa (mbar)	18,9 (189)
Driftstid vid full batteriladdning – batteripaket Battery Power 36/25	Minuter	16/Eco: 26
Driftstid vid full batteriladdning – batteripaket Battery Power 36/50	Minuter	31/Eco: 52
Drifttid vid full batteriladdning - batteripaket Battery Power+ 36/60	Minuter	33/Eco: 55
Driftstid vid full batteriladdning – batteripaket Battery Power+ 36/75	Minuter	41/Eco: 73
<b>Mått och vikter</b>		
Typisk arbetsvikt	kg	5,0
Längd x bredd x höjd	mm	220 x 320 x 390
Diameter sugslang	mm	35
Längd sugslang	m	1,0
<b>Miljöförhållanden</b>		
Omgivande temperatur	°C	0/+40
<b>Fastställda värden enligt EN 60335-2-69</b>		
Ljudtrycksnivå $L_{pA}$	dB(A)	65
Osäkerhet $K_{pA}$	dB(A)	2
Hand-arm-vibrationsvärde	$m/s^2$	<2,5
Osäkerhet K	$m/s^2$	0,2

Med förbehåll för tekniska ändringar.

## Sisältö

Yleisiä ohjeita .....	45
Ympäristönsuojelu .....	45
Määräystenmukainen käyttö .....	45
Turvallisuusohjeet .....	46
Laittekuvaus .....	46
Laitteessa olevat symbolit .....	46
Valmistelu .....	46
Käyttöönotto .....	46
Käyttö .....	47
Kuljetus .....	47
Varastointi .....	47
Hoito ja huolto .....	47
Ohjeet häiriötilanteissa .....	48
Takuu .....	48
Lisävarusteet ja varaosat .....	48
EU-vaatimustenmukaisuusvakuutus .....	48
Tekniset tiedot .....	49

## Yleisiä ohjeita



Lue ennen laitteen ensimmäistä käyttöä tämä alkuperäinen käyttöohje ja mukana toimitetut turvallisuusohjeet. Menettele niiden mukaisesti.

Säilytä molemmat vihkoset myöhemmä käyttöä tai seuraavaa omistajaa varten.

- Käyttöohjeen ja turvallisuusohjeiden noudattamatta jättäminen voi aiheuttaa laitteen vaurioitumisen sekä vaaroja käyttäjälle ja muille henkilöille.
- Ilmoita kuljetusvahingoista heti myyjälle.
- Tarkasta pakkauksesta purkaessasi, ettei pakkauksen sisällössä ole vaurioita eikä varusteita puutu.

## Ympäristönsuojelu



Pakkauksmateriaalit ovat kierrätettäviä. Hävitä pakkaukset ympäristöystävällisesti.



Sähkö- ja elektroniikkalaitteet sisältävät arvokkaita kierrätettäviä materiaaleja tai rakenneosia kuten paristoja, akkuja tai öljyjä, jotka väärin käsiteltynä tai väärin hävitettynä voivat aiheuttaa mahdollisia vaaroja ihmisten terveydelle ja ympäristölle. Nämä rakenneosat ovat kuitenkin välttämättömiä laitteen asianmukaista käyttöä varten. Tällä symbolilla merkityjä laitteita ei saa hävittää tavallisenä talousjätteenä.

### Sisältöaineita koskevia ohjeita (REACH)

Päivitettyjä tietoja sisältöaineista löytyy osoitteesta: [www.kaercher.com/REACH](http://www.kaercher.com/REACH)

## Määräystenmukainen käyttö

### VAROITUS

#### **Terveydellinen vaara**

*Terveydelle haitallisten pölyjen hengittäminen*

*Laitetta ei saa käyttää terveydelle haitallisten pölyjen imurointiin.*

### **HUOMIO**

#### **Laitteauriot**

*Korkeasta ilmankosteudesta johtuva oikosulku*

*Käytä ja säilytä laitetta vain sisätiloissa.*

- Tämä yleisimuri on tarkoitettu lattia- ja seinäpintojen kuivapuhdistukseen.
- Laitte on tarkoitettu ammattikäyttöön, esim. hotelleissa, kouluissa, sairaaloissa, tehtaissa, kaupoissa, toimistoissa ja vuokrattavissa toimilistoissa.

# Turvallisuusohjeet

## Sydämentahdistin

### ⚠ VAARA

#### Korkeataajuussäteilyn tai sähköisten magneettikenttien aiheuttama vaara

Terveysvaara sydämentahdistimen käyttäjille  
Ota laitteen käsittelyssä huomioon seuraavat turvallisuusohjeet:

- Jos käytät sydämentahdistinta, suosittelemme, että otat yhteyttä lääkäriisi tai sydämentahdistimen valmistajaan mahdollisista varoitusmerkeistä ennen laitteen käyttöä.
- Kaikki tahdistintyytit eivät ole yhtä kestäviä välittömässä läheisyydessä ilmenevää korkeataajuussäteilyä tai sähköisiä magneettikenttiä vastaan, mikä voi aiheuttaa ongelmia laitetta käytettäessä.
- Jos lääkäri ei pysty takaamaan turvallisuuttasi, älä käytä laitetta!

## Laitekuvaus

### Kuva A

- ① HEPA-suodatin (erikoisvaruste)
- ② Moottorin suojasuodatin
- ③ Pohjalevy
- ④ Moottorin suojasuodattimen kotelo
- ⑤ Olkahihnat
- ⑥ Tyypkipilpi
- ⑦ Lukituksen poistonäppäin
- ⑧ Lantiovyön solki
- ⑨ Rakosuulakkeen pidike
- ⑩ Lantiovyö
- ⑪ Imunippa (ulkopuolella)
- ⑫ Fleece-suodatinpussi
- ⑬ Kahva
- ⑭ Akku
- ⑮ Imupää
- ⑯ Video-ohjeiden QR-koodi
- ⑰ Likasäiliön kansi
- ⑱ Likasäiliö
- ⑲ Sulkuhihna
- ⑳ Rintahihnan solki
- ㉑ Rintahihna (korkeussäädettävä)
- ㉒ Kantojärjestelmä
- ㉓ Keskikiristin
- ㉔ Vaihtokytkin kova pinta / kokolattiamatto
- ㉕ Lattiasuutin
- ㉖ Teleskooppi-imuputki
- ㉗ Eco-painike (energiansäästötila)
- ㉘ Lataustilan näyttö
- ㉙ Pääkytkin

- ⑩ Käyttöyksikkö
- ⑪ Imuvoiman säädin
- ⑫ Putkikäyrä
- ⑬ Imuletku

## Värimerkintä

- Puhdistusprosessin käyttöelementit ovat keltaisia.
- Huollon ja kunnossapidon käyttöelementit ovat kirkaan harmaita.

## Laitteessa olevat symbolit

	Imuletkun liitäntä oikeakätisille
	Imuletkun liitäntä vasenkätisille
	QR-koodi video-ohjeisiin

## Valmistelu

1. Pura laite pakkauksesta ja asenna lisävarusteet.  
**Kuva B**

## Käyttöönotto

### Fleece-suodatinpussin asettaminen

#### Huomautus

Älä käytä laitetta ilman fleece-suodatinpussia.

1. Avaa likasäiliön lukitus ja poista säiliö.  
**Kuva 1**
2. Vedä fleece-suodatinpussi, jossa on kumireuna, imunipan päälle (sisäpuolelle).  
**Kuva 2**
3. Aseta likasäiliö paikalleen ja lukitse se.  
**Kuva 3**

### Akkupaketin asettaminen paikalleen

1. Työnnä akkupaketti akkupidikkeeseen ja anna lukitua.

### Lantiovyön, rintahihnan ja olkahihnojen säätö

1. Aseta laite selkään.
2. Kiinnitä lantiovyön solki ja säädä lantiovyö.  
**Kuva C**
3. Kiinnitä rintahihnan solki ja säädä rintahihna (korkeussäädettävä). Mukauta laite vartaloon vetämällä keskisoljista.  
**Kuva D**

## Akun lataaminen

### Huomautus

Lue laturin valmistajan käyttöohje ja kiinnitä erityistä huomiota turvallisuusohjeisiin!

### Huomautus

Lue akkupaketin valmistajan käyttöohje ja kiinnitä erityistä huomiota turvallisuusohjeisiin!

### Huomautus

Akkupaketti on toimitettaessa osittain ladattu. Lataa ennen käyttöönottoa ja tarvittaessa.

### Huomautus

Akkupaketti voidaan ladata vain, kun se on irrotettu.

1. Paina lukituksen vapautuspainiketta ja irrota akkupaketti.
2. Lataa akkupaketti laturin ja akkupaketin valmistajan käyttöohjeiden mukaisesti.

## Käyttö

### HUOMIO

**Teknisen vian aiheuttama vaara**

Laitteen vaurioitumisriski

Pysäytä moottori heti, jos imuteho laskee.

### Likasäiliön kohdistaminen

1. Kohdista likasäiliö siten, että imuletku tulee ulos työpuolelta (oikea-/vasenkätinen käyttö), kun kantojärjestelmä on kiinnitetty. Vastaava symboli näkyy sitten etupuolella.

#### Kuva E

### Laitteen kytkeminen päälle

1. Kytke laite päälle pääkytkimestä.

### Eco-tila

Eco-moodi (energiansäästötila): Laite toimii pienennetyllä imuteholla. Akun toiminta-aika pitenee.

1. Eco-tilan ottaminen käyttöön: Paina Eco-painiketta.
2. Eco-tilan poistaminen käytöstä: Paina Eco-painiketta uudelleen.

### Huomautus

Optimaalisen imutuloksen saavuttamiseksi:

- Ota Eco-tila pois käytöstä kokolattiamatoilla.
- Imuroi kovat pinnat Eco-tilassa tai ilman sitä.

### Imutehon säätö

1. Säädä imutehoa imutehon säätimellä.

### Puhdistuskäyttö

1. Aseta lattiasuulakkeen vaihtokytin kova pinta- tai kokolattiamatto-asentoon.
2. Suorita puhdistus.

### Laitteen kytkeminen pois päältä

1. Kytke laite pois päältä pääkytkimestä.

### Jokaisen käytön jälkeen

1. Tyhjennä likasäiliö.
2. Puhdista laite ja tarvikkeet käytön jälkeen kostealla liinalla.

### Laitteen säilytys

1. Työnnä teleskooppi-imuputki sisään.
2. Aseta laite kuivaan tilaan tai ripusta sen kahvasta ja varmista, etteivät sivulliset pääse käyttämään laiteta.

## Kuljetus

### △ VARO

**Jos painoa ei oteta huomioon**

Loukkaantumis- ja vaurioitumisvaara

Huomioi kuljetettaessa laitteen paino.

1. Ajoneuvossa kuljetettaessa estä laitteen liukuminen ja kaatuminen kiinnittämällä laite voimassa olevien määräysten mukaisesti.

## Varastointi

### △ VARO

**Loukkaantumis- ja vaurioitumisvaara!**

Laite voi kaatua kaltevilla pinnoilla.

Ota varastoinnissa huomioon laitteen paino.

Laitetta saa säilyttää vain sisätiloissa.

1. Paina lukituksen vapautuspainiketta ja irrota akkupaketti tyhjäksi purkautumisen estämiseksi.

## Hoito ja huolto

### △ VAARA

**Sähköiskuvaara**

Loukkaantumisvaara kosketettaessa sähköä johtavia osia

Kytke laite pois päältä.

Poista akku.

### Fleece-suodatinpussin vaihto

1. Avaa likasäiliön lukitus ja poista säiliö.  
**Kuva 1**
2. Irrota Fleece-suodatinpussin.
3. Vedä uusi kumireunalla varustettu fleece-suodatinpussi imunipan (sisäpuoli) päälle.  
**Kuva 2**
4. Aseta likasäiliö paikalleen ja lukitse se.  
**Kuva 3**

### HEPA-suodattimen vaihto

**HEPA-suodatin (erikoisvaruste): Vaihda 1 kerran vuodessa**

1. Avaa likasäiliön lukitus ja poista säiliö.
2. Käännä imupäätä 180°.
3. Avaa HEPA-suodattimen (erikoisvaruste) lukitus ja poista suodatin.
4. Aseta uusi HEPA-suodatin (erikoisvaruste) ja napsauta se paikalleen.
5. Käännä imupäätä 180°.
6. Aseta likasäiliö paikalleen ja lukitse se.

### Moottorin suoja-suodattimen vaihto

1. Avaa likasäiliön lukitus ja poista säiliö.
2. Käännä imupäätä 180°.
3. Avaa HEPA-suodattimen (erikoisvaruste) lukitus tarvittaessa ja poista suodatin.
4. Irrota moottorin suoja-suodatin.
5. Aseta uusi moottorin suoja-suodatin paikalleen.
6. Aseta tarvittaessa HEPA-suodatin (erikoisvaruste) ja napsauta se paikalleen.
7. Käännä imupäätä 180°.
8. Aseta likasäiliö paikalleen ja lukitse se.

### Sulkuhihnan uudelleensäätö

1. Avaa likasäiliön lukitus ja poista säiliö.
2. Säädä sulkuhihna niin, että likasäiliö on tiiviisti imupäätä vasten.  
**Kuva F**
3. Aseta likasäiliö paikalleen ja lukitse se.

## Ohjeet häiriötilanteissa

### ⚠ VAARA

#### Sähköiskuvaara

Loukkaantumisvaara kosketettaessa sähköä johtavia osia

Kytke laite pois päältä.

Poista akku.

#### Huomautus

Jos ilmenee häiriö (esim. suodattimen rikkoutuminen), laite on kytkettävä pois päältä välittömästi. Häiriö on korjattava ennen kuin laite otetaan käyttöön uudelleen.

#### Laite kytkeytyy käytön aikana pois päältä

Moottorin lämpösuoja on reagoinut

1. Vaihda kuitusuodatinpussi.
2. Vaihda moottorisuodatin.
3. Tarkasta kaikki osat tukosten varalta.
4. Kytke laite uudelleen päälle.

#### Imuvoima laskee

1. Vaihda fleece-suodatinpussi.
2. Aseta/lukitse likasäiliö oikein, säädä lukitushihna tarvittaessa uudelleen.

#### Pölyä tulee ulos imuroitaessa

1. Vaihda vaurioitunut fleece-suodatinpussi.
2. Tarkasta, että fleece-suodatinpussi on kunnolla paikallaan.
3. Aseta/lukitse likasäiliö oikein, säädä lukitushihna tarvittaessa uudelleen.
4. Aseta moottorin suoja-suodatin oikein paikalleen.

#### Imutehoa ei ole tai se on riittämätön

1. Poista tukokset imusuuttimesta, imuputkesta tai imuletkusta.
2. Vaihda viallinen imuletku.
3. Vaihda fleece-suodatinpussi.
4. Aseta/lukitse likasäiliö oikein, säädä lukitushihna tarvittaessa uudelleen.
5. Vaihda moottorin suoja-suodatin.

#### Laite ei käynnisty

1. Kytke laite päälle.
2. Anna ylikuumentuneen piirilevyn jäähtyä.
3. Lataa akku.
4. Aseta akku paikalleen.

## Asiakaspalvelu

Jos vikaa ei voida korjata, toimita laite tarkastettavaksi asiakaspalveluun.

## Takuu

Jokaisessa maassa ovat voimassa vastaavan myyntiyhtiön julkaisemat takuehdot. Korjaamme laitteessa mahdollisesti ilmenevät häiriöt takuuajan kuluessa maksetta, jos häiriöiden syy on ollut materiaali- tai valmistusvirheet. Takuutapauksessa pyydämme ottamaan yhteyttä ostotoimitteen kanssa jälleenmyyjään tai lähimpään valtuutettuun asiakaspalveluun. (Osoite, katso takasivu)

## Lisävarusteet ja varaosat

Käytä vain alkuperäisiä lisävarusteita ja alkuperäisiä varaosia, sillä ne varmistavat laitteen turvallisen ja häiriötöntä käytön.

Tietoja lisävarusteista ja varaosista löytyy osoitteesta [www.kaercher.com](http://www.kaercher.com).

## Varaosaluettelo

Käytä vain alkuperäisiä KÄRCHER-akkuja, ei kertakäyttöisiä akkuja.

Nimi	Tilausnumero, varaosa	Nimikenumero, pakkaamattomana
Battery Power+ 36/75 -akku	2.445-043.0	6.445-059.0
Battery Power+ 36/60 -akku	2.042-022.0	6.445-085.0
Battery Power 36/50 -akku-paketti	2.445-031.0	6.445-039.0
Battery Power 36/25 -akku-paketti	2.445-030.0	6.445-038.0
Battery Power+ 36/60 (EU)-pikalaturi	2.445-045.0	6.445-063.0
Battery Power+ 36/60 (GB)-pikalaturi	2.445-047.0	6.445-065.0
Battery Power+ 36/60 (AU)-pikalaturi	2.445-051.0	6.445-069.0

## EU-vaatimustenmukaisuusvakuutus

Täten vakuutamme, että jäljempänä kuvattu kone vastaa suunnittelultaan ja rakenteeltaan sekä meidän markkinoille tuomanamme mallina EU-direktiivien olennaisia turvallisuus- ja terveysvaatimuksia. Jos konetta muutetaan ilman meidän hyväksyntäämme, tämän vakuutuksen voimassaolo raukeaa.

Tuote: Kuivaimuri

Tyyppi: 1.394-xxx

#### Sovellettavat EU-direktiivit

2006/42/EY (+2009/127/EY)

2011/65/EU

2014/30/EU

#### Sovelletut yhdenmukaistetut standardit

EN IEC 63000: 2018

EN 55014-1: 2017 + A11: 2020

EN 55014-2: 2015

EN 60312-1: 2017

EN 60335-1

EN 60335-2-69

EN 62233: 2008

#### Sovelletut kansalliset standardit

-

Allekirjoittaneet toimivat yrityksen johtokunnan puolesta ja sen valtakirjalla.

H. Jenner

Chairman of the Board of Management

S. Reiser

Director Regulatory Affairs & Certification

Dokumentointivastaava:

S. Reiser

Alfred Kärcher SE & Co. KG

Alfred-Kärcher-Str. 28 - 40

71364 Winnenden (Germany)

Puh.: +49 7195 14-0

Faksi: +49 7195 14-2212

Winnenden, 2020/10/01



## Τεχνiset tiedot

		BVL 3/1 Bp (Pack)
<b>Sähköliitäntä</b>		
Akkupaketin nimellisjännite	V	36 DC
Suojaaluokka		III
Nimellisteho	W	350
Maksimiteho	W	350
<b>Laitteen teh tiedot</b>		
Säiliön tilavuus	l	3
Ilmamäärä (maks.)	l/s	35,4
Alipaine (maks.)	kPa (mbar)	18,9 (189)
Toiminta-aika täydellä akun la- tauksella – Battery Power 36/25 - akku	minuut- tia	16/Eco: 26
Toiminta-aika täydellä akun la- tauksella – Battery Power 36/50 - akku	minuut- tia	31/Eco: 52
Toiminta-aika täydellä akun la- tauksella – Battery Power+ 36/60 - akku	minuut- tia	33/Eco: 55
Toiminta-aika täydellä akun la- tauksella – Battery Power+ 36/75 - akku	minuut- tia	41/Eco: 73
<b>Mitat ja painot</b>		
Tyypillinen käyttöpaino	kg	5,0
Pituus x leveys x korkeus	mm	220 x 320 x 390
Imuletkun läpimita	mm	35
Imuletkun pituus	m	1,0
<b>Ympäristöolosuhteet</b>		
Ympäristön lämpötila	°C	0/+40
<b>Määritetyt arvot standardin EN 60335-2-69 mukaan</b>		
Äänenpainetaso $L_{pA}$	dB(A)	65
Epävarmuus $K_{pA}$	dB(A)	2
Käsi-käsivarsi-tärinäarvo	$m/s^2$	<2,5
Epävarmuus K	$m/s^2$	0,2

Oikeus teknisiin muutoksiin pidätetään.

## Περιεχόμενα

Γενικές υποδείξεις .....	49
Προστασία του περιβάλλοντος .....	49
Προβλεπόμενη χρήση .....	49
Υποδείξεις ασφαλείας .....	50
Περιγραφή συσκευής .....	50
Σύμβολα επάνω στη συσκευή .....	50
Προετοιμασία .....	50
Θέση σε λειτουργία .....	50
Χειρισμός .....	51
Μεταφορά .....	51
Αποθήκευση .....	51
Φροντίδα και συντήρηση .....	51
Αντιμετώπιση βλαβών .....	52
Εγγύηση .....	52
Παραλκόμενα και ανταλλακτικά .....	52
Δήλωση συμμόρφωσης ΕΕ .....	53
Τεχνικά στοιχεία .....	53

## Γενικές υποδείξεις



Πριν από την πρώτη χρήση της συσκευής, διαβάστε αυτό το εγχειρίδιο οδηγιών χρήσης καθώς και τις συνημμένες υποδείξεις ασφαλείας. Εφαρμόζετε αυτές τις οδηγίες.

Φυλάξτε τα δύο βιβλιαράκια για μεταγενέστερη χρήση ή για τον επόμενο ιδιοκτήτη.

- Η μη τήρηση των οδηγιών χρήσης, καθώς και των υποδείξεων ασφαλείας, μπορεί να έχει ως συνέπεια βλάβες στη συσκευή ή κινδύνους για τον χειριστή ή άλλα άτομα.
- Σε περίπτωση ζημιάς από τη μεταφορά ειδοποιήστε αμέσως το κατάστημα αγοράς.
- Κατά το άνοιγμα της συσκευασίας, ελέγξτε το περιεχόμενο για τυχόν ελλείψεις σε εξαρτήματα καθώς και για ζημιές.

## Προστασία του περιβάλλοντος



Τα υλικά συσκευασίας είναι ανακυκλώσιμα. Απορρίψτε τις συσκευασίες με περιβαλλοντικά ορθό τρόπο.



Οι ηλεκτρικές και ηλεκτρονικές συσκευές περιέχουν πολύτιμα ανακυκλώσιμα υλικά και, συχνά, εξαρτήματα όπως μπαταρίες απλές, επαναφορτιζόμενες ή λάδια, τα οποία σε περίπτωση λανθασμένης χρήσης ή απόρριψης μπορούν να θέσουν σε κίνδυνο την ανθρώπινη υγεία και το περιβάλλον. Ωστόσο, αυτά τα συστατικά είναι απαραίτητα για τη σωστή λειτουργία της συσκευής. Οι συσκευές που φέρουν αυτό το σύμβολο δεν επιτρέπεται να απορριπτούν μαζί με τα οικιακά απορρίμματα.

## Υποδείξεις σχετικά με συστατικά (REACH)

Ενημερωμένες πληροφορίες σχετικά με τα συστατικά είναι διαθέσιμες στη διεύθυνση: [www.kaercher.com/REACH](http://www.kaercher.com/REACH)

## Προβλεπόμενη χρήση

### ⚠ ΠΡΟΕΙΔΟΠΟΙΗΣΗ

#### Κίνδυνος για την υγεία

Εισπνοή βλαβερών σωματιδίων σκόνης

Μη χρησιμοποιείτε τη συσκευή για την αναρρόφηση επιβλαβών για την υγεία σκόνων.

## ΠΡΟΣΟΧΗ

### Πρόκληση ζημιών στη συσκευή

Βραχυκύκλωμα λόγω υψηλής ατμοσφαιρικής υγρασίας  
Χρησιμοποιείτε και αποθηκεύετε τη συσκευή μόνο σε εσωτερικούς χώρους.

- Αυτή ηλεκτρική σκούπα γενικής χρήσης προορίζεται για τον ξηρό καθαρισμό δαπέδων και τοίχων.
- Η συσκευή αυτή προορίζεται για επαγγελματική χρήση, π.χ. σε ξενοδοχεία, σχολεία, νοσοκομεία, εργοστάσια, καταστήματα, γραφεία και εταιρείες ενοικίασας.

## Υποδείξεις ασφαλείας

### Βηματοδότης

#### ⚠ ΚΙΝΔΥΝΟΣ

#### Κίνδυνος λόγω ακτινοβολίας ηλεκτρομαγνητικών πεδίων υψηλής συχνότητας

Κίνδυνος για την υγεία όταν φοράτε βηματοδότη κατά τη χρήση αυτής της συσκευής τηρείτε τις ακόλουθες υποδείξεις ασφαλείας,

- Εάν φοράτε βηματοδότη, σας συνιστούμε, πριν χρησιμοποιήσετε τη συσκευή, να συμβουλευτείτε τον γιατρό σας ή τον κατασκευαστή του βηματοδότη για ενδεχόμενα μέτρα προφύλαξης.
- Όλοι οι τύποι βηματοδότην δεν είναι εξίσου ανθεκτικοί στην ακτινοβολία σε άμεση γειννίαση από ηλεκτρομαγνητικά πεδία υψηλών συχνοτήτων, τα οποία θα μπορούσαν να προκαλέσουν προβλήματα κατά τη λειτουργία της συσκευής.
- Εάν ο γιατρός σας δεν μπορεί να εγγυηθεί την ασφάλειά σας, μην χρησιμοποιήσετε τη συσκευή!

## Περιγραφή συσκευής

### Εικόνα Α



- 1 Φίλτρο HEPA (ειδικό εξάρτημα)
- 2 Φίλτρο προστασίας κινητήρα
- 3 Πλάκα βάσης
- 4 Περίβλημα για φίλτρο προστασίας κινητήρα
- 5 Ιμάντες ώμου
- 6 Πινακίδα τύπου
- 7 Πλήκτρο απασφάλισης
- 8 Πόρπη της ζώνης μέσης
- 9 Στήριγμα για ακροφύσιο αρμών
- 10 Ζώνη μέσης
- 11 Στόμιο αναρρόφησης (εξωτερικά)
- 12 Σακούλα φίλτρου από βάτα
- 13 Χειρολαβή
- 14 Μπαταρίες
- 15 Κεφαλή αναρρόφησης
- 16 Κωδικός QR για βίντεο οδηγίων
- 17 Καπάκι του δοχείου ρύπων
- 18 Δοχείο ρύπων
- 19 Ιμάντας ασφάλισης
- 20 Πόρπη του ιμάντα θώρακα
- 21 Ιμάντας θώρακα (ρυθμιζόμενου ύψους)

- 22 Σύστημα μεταφοράς
- 23 Κεντρικός τεντωτήρας
- 24 Διακόπτης επιλογής για σκληρές επιφάνειες/μοκέτες
- 25 Ακροστόμιο δαπέδου
- 26 Τηλεσκοπικός σωλήνας αναρρόφησης
- 27 Πλήκτρο Eco (εξοικονόμηση ενέργειας)
- 28 Ενδεικτική λυχνία φόρτισης
- 29 Γενικός διακόπτης
- 30 Πίνακας χειρισμού
- 31 Ρυθμιστής αναρρόφησης
- 32 Καμπύλη
- 33 Ελαστικός σωλήνας αναρρόφησης

### Χρωματική σήμανση

- Τα στοιχεία χειρισμού για τη διεργασία καθαρισμού είναι κίτρινα.
- Τα στοιχεία χειρισμού για τη συντήρηση και το σέρβις είναι ανοιχτό γκρι.

## Σύμβολα επάνω στη συσκευή

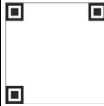
	Σύνδεση εύκαμπτου σωλήνα αναρρόφησης για δεξιόχειρες
	Σύνδεση εύκαμπτου σωλήνα αναρρόφησης για αριστερόχειρες
	Κωδικός QR για οδηγίες βίντεο

## Προετοιμασία

1. Αφαιρέστε τη συσκευασία της συσκευής και τοποθετήστε τα εξαρτήματα.

### Εικόνα Β

## Θέση σε λειτουργία

### Τοποθέτηση σακούλας φίλτρου βάτας

#### Υπόδειξη

Μην χρησιμοποιείτε τη συσκευή χωρίς σακούλα φίλτρου βάτας.

1. Απασφαλίστε και αφαιρέστε το δοχείο ρύπων.  
**Σχήμα 1**
2. Περάστε τη σακούλα φίλτρου με τη λασιχένια φλάντζα πάνω από το στόμιο αναρρόφησης (εσωτερικά).  
**Σχήμα 2**
3. Τοποθετήστε και ασφαλίστε το δοχείο ρύπων.  
**Σχήμα 3**

### Τοποθέτηση συστοιχίας μπαταριών

1. Βάλε τη συστοιχία μπαταριών στο στήριγμα και ασφαλίστε την.

## Ρύθμιση ζώνης μέσης, ιμάντα θώρακα και ιμάντα ανάρτησης

1. Βάλτε τη συσκευή στην πλάτη της.
2. Κλείστε την πόρπη της ζώνης μέσης και ρυθμίστε τη ζώνη.  
**Εικόνα C**
3. Κλείστε την πόρπη του ιμάντα θώρακα και ρυθμίστε τον ιμάντα (στο ύψος). Προσαρμόστε τη συσκευή στο σώμα τραβώντας τα κεντρικά λουριά.  
**Εικόνα D**

## Φόρτιση συστοιχίας μπαταριών

### Υπόδειξη

Διαβάστε τις οδηγίες λειτουργίας του κατασκευαστή του φορτιστή και δώστε ιδιαίτερη προσοχή στις οδηγίες ασφαλείας!

### Υπόδειξη

Διαβάστε τις οδηγίες λειτουργίας του κατασκευαστή της συστοιχίας μπαταριών και δώστε ιδιαίτερη προσοχή στις οδηγίες ασφαλείας!

### Υπόδειξη

Η συστοιχία μπαταριών φορτώνεται μερικώς κατά την παράδοση. Φορτώστε πριν από τη θέση σε λειτουργία και ανάλογα με τις ανάγκες.

### Υπόδειξη

Η συστοιχία μπαταριών μπορεί να φορτιστεί, μόνο όταν αφαιρεθεί.

1. Πατήστε το πλήκτρο απασφάλισης και αφαιρέστε τη συστοιχία μπαταριών.
2. Φορτίστε τη συστοιχία μπαταριών, σύμφωνα με τις οδηγίες λειτουργίας του κατασκευαστή του φορτιστή και του κατασκευαστή της συστοιχίας μπαταριών.

## Χειρισμός

### ΠΡΟΣΟΧΗ

**Κίνδυνος λόγω τεχνικού ελαττώματος**

**Κίνδυνος ζημιάς στη συσκευή**

Σβήστε αμέσως τον κινητήρα αν μειώνεται η ισχύς αναρρόφησης.

### Ευθυγράμμιση δοχείου ρύπων

1. Ευθυγραμμίστε το δοχείο ρύπων έτσι ώστε ο εύκαμπτος σωλήνας αναρρόφησης να βγαίνει στην πλευρά εργασίας όταν είναι συνδεδεμένο το σύστημα μεταφοράς (λειτουργία για δεξιόχειρες/αριστερόχειρες). Στη συνέχεια, το αντίστοιχο σύμβολο φαίνεται μπροστά.  
**Εικόνα E**

### Ενεργοποίηση συσκευής

1. Θέστε τη συσκευή σε λειτουργία από τον γενικό διακόπτη.

### Λειτουργία Eco

Λειτουργία Eco (εξοικονόμηση ενέργειας): Η συσκευή λειτουργεί με μειωμένη ισχύ αναρρόφησης. Η διάρκεια ζωής της μπαταρίας παρατείνεται.

1. Ενεργοποίηση λειτουργίας Eco: Πατήστε το πλήκτρο Eco.
2. Απενεργοποίηση λειτουργίας Eco: Πατήστε επανειλημμένα το πλήκτρο Eco.

### Υπόδειξη

Για ιδανικά αποτελέσματα αναρρόφησης:

- σε δάπεδα με μοκέτα απενεργοποιήστε τη λειτουργία Eco.
- Σκουπίστε σκληρές επιφάνειες με ή χωρίς λειτουργία ECO.

## Ρύθμιση ισχύος αναρρόφησης

1. Ρυθμίστε την αναρροφητική ισχύ στον ρυθμιστή.

## Λειτουργία καθαρισμού

1. Ρυθμίστε τον διακόπτη επιλογής του ακροφυσίου δαπέδου στη θέση για σκληρές επιφάνειες ή μοκέτες.
2. Εκτελέστε τον καθαρισμό.

## Απενεργοποίηση συσκευής

1. Απενεργοποιήστε τη συσκευή από τον γενικό διακόπτη.

## Έπειτα από κάθε λειτουργία

1. Αδειάστε τον κάδο απορριμμάτων.
2. Μετά τη χρήση, καθαρίστε τη συσκευή και τα εξαρτήματα με ένα υγρό πανί.

## Φύλαξη συσκευής

1. Συμπτύξτε τον τηλεσκοπικό σωλήνα αναρρόφησης.
2. Τοποθετήστε τη συσκευή σε στεγνό χώρο ή κρεμάστε την από τη λαβή και ασφαλίστε την ώστε να μην μπορεί να χρησιμοποιηθεί από άσχετα άτομα.

## Μεταφορά

### ⚠ ΠΡΟΣΟΧΗ

**Μη τήρηση των οδηγιών σχετικά με το βάρος**

**Κίνδυνος τραυματισμού και πρόκλησης ζημιών**  
Κατά τη μεταφορά προσέξτε το βάρος του μηχανήματος.

1. Κατά τη μεταφορά με οχήματα στερεώστε τη συσκευή σύμφωνα με τις ισχύουσες οδηγίες ώστε να μην γλιστρήσει και να μην πέσει.

## Αποθήκευση

### ⚠ ΠΡΟΣΟΧΗ

**Κίνδυνος τραυματισμού και πρόκλησης ζημιάς!**

**Σε κεκλιμένες επιφάνειες η συσκευή μπορεί να πέσει.**  
Κατά την αποθήκευση προσέξτε το βάρος της συσκευής. Η συσκευή επιτρέπεται να αποθηκεύεται μόνο σε εσωτερικούς χώρους.

1. Πατήστε το πλήκτρο απασφάλισης και αφαιρέστε τη συστοιχία μπαταριών για να αποφύγετε την εκφόρτιση.

## Φροντίδα και συντήρηση

### ⚠ ΚΙΝΔΥΝΟΣ

**Κίνδυνος ηλεκτροπληξίας**

**Τραυματισμοί από την επαφή με εξαρτήματα που διαρρέονται από ρεύμα**

**Απενεργοποιήστε τη συσκευή.**

**Αφαιρέστε τη συστοιχία μπαταριών.**

### Αντικατάσταση σακούλας φίλτρου

1. Απασφαλίστε και αφαιρέστε το δοχείο ρύπων.  
**Σχήμα 1**
2. Αφαιρέστε τη σακούλα φίλτρου βάτας.
3. Περάστε μια νέα σακούλα φίλτρου με τη λαστιχένια φλάντζα πάνω από το στόμιο αναρρόφησης (εσωτερικά).  
**Σχήμα 2**
4. Τοποθετήστε και ασφαλίστε το δοχείο ρύπων.  
**Σχήμα 3**

## Αντικατάσταση φίλτρου HEPA

**Φίλτρο HEPA (ειδικό εξάρτημα): Αλλαγή 1 φορά το χρόνο**

1. Απασφαλίστε και αφαιρέστε το δοχείο ρύπων.
2. Στρέψτε την κεφαλή αναρρόφησης κατά 180°.
3. Ξεκλειδώστε και αφαιρέστε το φίλτρο HEPA (ειδικό εξάρτημα).
4. Τοποθετήστε το νέο φίλτρο HEPA (ειδικό εξάρτημα) και ασφαλίστε το.
5. Στρέψτε την κεφαλή αναρρόφησης κατά 180°.
6. Τοποθετήστε και ασφαλίστε το δοχείο ρύπων.

## Αντικατάσταση του φίλτρου προστασίας του κινητήρα

1. Απασφαλίστε και αφαιρέστε το δοχείο ρύπων.
2. Στρέψτε την κεφαλή αναρρόφησης κατά 180°.
3. Εάν είναι απαραίτητο, απασφαλίστε και αφαιρέστε το φίλτρο HEPA (ειδικό εξάρτημα).
4. Αφαιρέστε το φίλτρο προστασίας κινητήρα.
5. Τοποθετήστε ένα νέο φίλτρο προστασίας κινητήρα.
6. Εάν είναι απαραίτητο, τοποθετήστε και ασφαλίστε το φίλτρο HEPA (ειδικό εξάρτημα).
7. Στρέψτε την κεφαλή αναρρόφησης κατά 180°.
8. Τοποθετήστε και ασφαλίστε το δοχείο ρύπων.

## Ρύθμιση του ιμάντα ασφάλισης

1. Απασφαλίστε και αφαιρέστε το δοχείο ρύπων.
2. Ρυθμίστε τον ιμάντα ασφάλισης έτσι ώστε το δοχείο ρύπων να εφαρμόζει σφίχτα στην κεφαλή αναρρόφησης.

**Εικόνα F**

3. Τοποθετήστε και ασφαλίστε το δοχείο ρύπων.

## Αντιμετώπιση βλαβών

### **⚠ ΚΙΝΔΥΝΟΣ**

#### **Κίνδυνος ηλεκτροπληξίας**

*Τραυματισμοί από την επαφή με εξαρτήματα που διαρρέονται από ρεύμα*

*Απενεργοποιήστε τη συσκευή.*

*Αφαιρέστε τη συστοιχία μπαταριών.*

#### **Υπόδειξη**

*Αν εμφανιστεί κάποια βλάβη (π.χ. σπάσιμο φίλτρου), πρέπει αμέσως να απενεργοποιήσετε τη συσκευή. Η βλάβη πρέπει να επισκευαστεί πριν ενεργοποιηθεί ξανά η συσκευή.*

#### **Η συσκευή απενεργοποιείται κατά τη διάρκεια της λειτουργίας**

Ενεργοποιήθηκε η προστασία υπερθέρμανσης του κινητήρα

1. Αντικαταστήστε την υφασμάτινη σακούλα φίλτρου.
2. Αντικαταστήστε το φίλτρο προστασίας του κινητήρα.
3. Ελέγξτε όλα τα εξαρτήματα για τυχόν αποφράξεις.
4. Ενεργοποιήστε ξανά τη συσκευή.

#### **Η αναρροφητική ισχύς μειώνεται**

1. Αντικαταστήστε την υφασμάτινη σακούλα φίλτρου.
2. Τοποθετήστε και ασφαλίστε σωστά το δοχείο ρύπων και, εάν είναι απαραίτητο, ρυθμίστε τον ιμάντα ασφάλισης.

#### **Διαρροή σκόνης κατά την αναρρόφηση**

1. Αντικαταστήστε τη χαλασμένη σακούλα φίλτρου.
2. Ελέγξτε την εφαρμογή της σακούλας φίλτρου.
3. Τοποθετήστε και ασφαλίστε σωστά το δοχείο ρύπων και, εάν είναι απαραίτητο, ρυθμίστε τον ιμάντα ασφάλισης.
4. Τοποθετήστε σωστά το φίλτρο προστασίας του κινητήρα.

#### **Ανύπαρκτη ή ανεπαρκής αναρροφητική ισχύς**

1. Ξεβουλώστε το ακροστόμιο αναρρόφησης, τον άκαμπο ή τον ελαστικό σωλήνα αναρρόφησης.
2. Αντικαταστήστε τον ελαττωματικό ελαστικό σωλήνα αναρρόφησης.
3. Αντικαταστήστε τη σακούλα φίλτρου βάτας.
4. Τοποθετήστε και ασφαλίστε σωστά το δοχείο ρύπων και, εάν είναι απαραίτητο, ρυθμίστε τον ιμάντα ασφάλισης.
5. Αντικαταστήστε το φίλτρο προστασίας του κινητήρα.

#### **Η συσκευή δεν λειτουργεί**

1. Ενεργοποιήστε τη συσκευή.
2. Αφήστε την υπερθερμαινόμενη πλάτινα να κρυώσει.
3. Φορτίστε την μπαταρία.
4. Τοποθετήστε τη συστοιχία μπαταριών.

## Υπηρεσία εξυπηρέτησης πελατών

Εάν δε διορθωθεί η βλάβη, πρέπει να γίνει έλεγχος της συσκευής από την υπηρεσία εξυπηρέτησης πελατών.

## Εγγύηση

Σε κάθε χώρα ισχύουν οι όροι εγγύησης οι οποίοι εκδίδονται από την αρμόδια εταιρεία διανομής μας. Τυχόν βλάβες στη συσκευή σας επιδιορθώνονται από εμάς χωρίς χρέωση εντός της προθεσμίας εγγύησης, εφόσον οφείλονται σε σφάλμα υλικού ή κατασκευής. Σε περίπτωση εγγύησης απευθυνθείτε στον προμηθευτή σας ή το πλησιέστερο εξουσιοδοτημένο τμήμα εξυπηρέτησης πελατών, προσκομίζοντας το παραστατικό της αγοράς. (για διευθύνσεις βλέπε την πίσω σελίδα)

## Παρελκόμενα και ανταλλακτικά

Χρησιμοποιείτε μόνο γνήσια παρελκόμενα και γνήσια ανταλλακτικά, καθώς αυτά εγγυώνται την ασφαλή και απρόσκοπτη λειτουργία της συσκευής. Πληροφορίες σχετικά με τα παρελκόμενα και τα ανταλλακτικά θα βρείτε στη διεύθυνση [www.kaercher.com](http://www.kaercher.com).

## Κατάλογος ανταλλακτικών

Χρησιμοποιείτε μόνο γνήσιες, επαναφορτιζόμενες μπαταρίες KÄRCHER.

Όνομασία	Αρ. παραγγελίας, ανταλλακτικό	Κωδικός, αποσυσκευασμένο
Μπαταρίες Battery Power+ 36/75	2.445-043.0	6.445-059.0
Μπαταρίες Battery Power+ 36/60	2.042-022.0	6.445-085.0
Μπαταρίες Battery Power 36/50	2.445-031.0	6.445-039.0
Μπαταρίες Battery Power 36/25	2.445-030.0	6.445-038.0
Ταχυφορτιστής για Battery Power+ 36/60 (EU)	2.445-045.0	6.445-063.0
Ταχυφορτιστής για Battery Power+ 36/60 (GB)	2.445-047.0	6.445-065.0
Ταχυφορτιστής για Battery Power+ 36/60 (AU)	2.445-051.0	6.445-069.0

## Δήλωση συμμόρφωσης ΕΕ

Με το παρόν δηλώνουμε ότι η παρακάτω μηχανή λόγω του σχεδιασμού και του τύπου κατασκευής της καθώς και στην έκδοση την οποία έχουμε διαθέσει στην αγορά πληροί τις σχετικές βασικές απαιτήσεις για την ασφάλεια και την υγεία των Οδηγίων ΕΕ. Σε περίπτωση τροποποίησης της μηχανής που δεν έχει συμφωνηθεί με εμάς, αυτή η δήλωση ακυρώνεται.

Προϊόν: Ηλεκτρική σκούπα ξηρής αναρρόφησης  
Τύπος: 1.394-xxx

### Σχετικές Οδηγίες ΕΕ

2006/42/ΕΚ (+2009/127/ΕΚ)

2011/65/ΕΕ

2014/30/ΕΕ

### Εφαρμοζόμενα εναρμονισμένα πρότυπα

EN IEC 63000: 2018

EN 55014-1: 2017 + A11: 2020

EN 55014-2: 2015

EN 60312-1: 2017

EN 60335-1

EN 60335-2-69

EN 62233: 2008

### Εφαρμοζόμενα εθνικά πρότυπα

-  
Οι υπογράφωντες ενεργούν κατ' εντολή και με εξουσιοδότηση από το διοικητικό συμβούλιο.



H. Jenner

Chairman of the Board of Management



S. Reiser

Director Regulatory Affairs & Certification

Υπεύθυνος τεχνικού φακέλου:

S. Reiser

Alfred Kärcher SE & Co. KG

Alfred-Kärcher-Str. 28 - 40

71364 Winnenden (Germany)

Τηλ.: +49 7195 14-0

Φαξ: +49 7195 14-2212

Winnenden, 2020/10/01

## Τεχνικά στοιχεία

		BVL 3/1 Bp (Pack)
<b>Ηλεκτρική σύνδεση</b>		
Ονομαστική τάση συστοιχίας μπαταριών	V	36 DC
Κατηγορία προστασίας		III
Ονομαστική ισχύς	W	350
Μέγιστη ισχύς	W	350
<b>Στοιχεία ισχύος συσκευής</b>		
Χωρητικότητα δοχείου	l	3
Ποσότητα αέρα (μέγ.)	l/s	35,4
Υποπίεση (μέγ.)	kPa (mbar)	18,9 (189)
Χρόνος λειτουργίας κατά την πλήρη φόρτιση της συστοιχίας μπαταριών - Συστοιχία μπαταριών Battery Power 36/25	Λεπτά	16/Eco: 26
Χρόνος λειτουργίας κατά την πλήρη φόρτιση της συστοιχίας μπαταριών - Συστοιχία μπαταριών Battery Power 36/50	Λεπτά	31/Eco: 52
Χρόνος λειτουργίας κατά την πλήρη φόρτιση της συστοιχίας μπαταριών - Συστοιχία μπαταριών Battery Power+ 36/60	Λεπτά	33/Eco: 55
Χρόνος λειτουργίας κατά την πλήρη φόρτιση της συστοιχίας μπαταριών - Συστοιχία μπαταριών Battery Power+ 36/75	Λεπτά	41/Eco: 73
<b>Διαστάσεις και βάρη</b>		
Τυπικό βάρος λειτουργίας	kg	5,0
Μήκος x πλάτος x ύψος	mm	220 x 320 x 390
Διάμετρος ελαστικού σωλήνα αναρρόφησης	mm	35
Μήκος ελαστικού σωλήνα αναρρόφησης	m	1,0
<b>Περιβαλλοντικές συνθήκες</b>		
Θερμοκρασία περιβάλλοντος	°C	0/+40
<b>Μετρημένες τιμές κατά EN 60335-2-69</b>		
Στάθμη ηχητικής πίεσης $L_{pA}$	dB(A)	65
Αβεβαιότητα $K_{pA}$	dB(A)	2
Τιμή δονήσεων χεριού-βραχίονα	$m/s^2$	<2,5
Αβεβαιότητα K	$m/s^2$	0,2

Με την επιφύλαξη τεχνικών αλλαγών.

## İçindekiler

Genel uyarılar.....	54
Çevre koruma.....	54
Amaca uygun kullanım.....	54
Güvenlik bilgisi.....	54
Cihaz açıklaması.....	54
Cihazdaki simgeler.....	55
Hazırlık.....	55
İşletime alma.....	55
Kumanda etme.....	55
Taşıma.....	56
Depolama.....	56
Koruma ve bakım.....	56
Arıza durumunda yardım.....	56
Garanti.....	56
Aksesuarlar ve yedek parçalar.....	56
AB Uygunluk Beyanı.....	57
Teknik bilgiler.....	57

## Genel uyarılar



Cihazı ilk defa kullanmadan önce orijinal işletim kılavuzunu ve ekli güvenlik bilgilerini okuyun. Bu bilgilere göre hareket

edin.

Her iki kılavuzu daha sonra kullanmak için ve sizden sonraki kullanıcı için saklayın.

- İşletim kılavuzu ve güvenlik bilgilerine uyulmaması, kullanıcı ve diğer kişiler için tehlikeli durumların oluşmasına ve cihazın hasar görmesine yol açabilir.
- Taşıma hasarları varsa hemen bayiyi bilgilendirin.
- Ambalajı açarken, paket içeriğinde eksik aksesuar veya hasarlı parça olup olmadığını kontrol edin.

## Çevre koruma



Ambalaj malzemeleri geri dönüştürülebilir. Lütfen ambalajları çevreye zarar vermeden tasfiye edin.



Elektrikli ve elektronik cihazlar, değerli ve geri dönüştürülebilir malzemelerin yanı sıra yanlış kullanılması veya yanlış imha edilmesi durumunda

insan sağlığı ve çevre için potansiyel tehlike teşkil edebilecek piller, aküler veya yağlar içerebilir. Ancak cihazın usulüne uygun şekilde çalıştırılması için bu parçalar gereklidir. Bu sembol ile işaretlenen cihazlar evsel atık ile birlikte imha edilmemelidir.

## İçindekiler hakkında uyarılar (REACH)

İçindekiler hakkında ayrıntılı bilgileri bulabileceğiniz adres: [www.kaercher.com/REACH](http://www.kaercher.com/REACH)

## Amaca uygun kullanım

### ⚠ UYARI

#### Sağlık tehlikesi

Sağlığa zararlı tozların solunması

Cihazı, sağlığa zararlı tozların süpürülmesi için kullanmayın.

### ⚠ DİKKAT

#### Cihazın hasar görmesi

Havadaki yüksek nem sebebiyle kısa devre

Cihazı sadece iç mekanlarda kullanın ve saklayın.

- Bu universal cihaz; zemin ve duvar yüzeylerinin kuru temizlemesi için uygundur.
- Bu cihaz, ticari kullanıma uygundur; örn., oteller, okullar, hastaneler, fabrikalar, dükkanlar, bürolar ve kiralama dükkanları.

## Güvenlik bilgisi

### Kalp pili

### ⚠ TEHLİKE

**Yayılan yüksek frekans / elektromanyetik alan nedeniyle tehlike**

*Kalp pili kullanmanın neden olabileceği sağlık tehlikeleri Bu cihazla çalışırken aşağıdaki güvenlik bilgilerini dikkate alın.*

- Kalp pili kullanıyorsanız, cihazı kullanmadan önce olası önlemler konusunda doktorunuza veya kalp pili üreticisine danışmanızı öneririz.
- Her kalp pili, yakınında yayılan yüksek frekans/elektromanyetik alanlara karşı aynı dayanıklılığa sahip değildir ve bu, cihazın çalışmasında problemlere neden olabilir.
- Doktorunuz güvenliğinizi garanti edemiyorsa, cihazı kullanmayın!

## Cihaz açıklaması

### Şekil A



- ① HEPA filtresi (özel donanım)
- ② Motor koruma filtresi
- ③ Taban plakası
- ④ Motor koruma filtresi muhafazası
- ⑤ Omuz kayışı
- ⑥ Tıp levhası
- ⑦ Kilitleme tuşu
- ⑧ Kalça kayışı kilidi kapağı
- ⑨ Derz süpürme başlığı için tutucu
- ⑩ Kalça kayışı
- ⑪ Emme ağız (dış)
- ⑫ Vlies filtre torbası
- ⑬ Tutamak
- ⑭ Akü paketi
- ⑮ Emme kafası
- ⑯ Video talimatları için QR kodu
- ⑰ Kir kabı kapağı
- ⑱ Kir kabı
- ⑲ Kilitleme kayışı
- ⑳ Göğüs kayışı kapağı
- ㉑ Göğüs kayışı (yüksekliği ayarlanabilir)
- ㉒ Taşıma sistemi
- ㉓ Orta sıkma yeri
- ㉔ Sert yüzey / halı zemini geçiş şalteri
- ㉕ Zemin Başlığı
- ㉖ Teleskopik emiş borusu
- ㉗ Eco tuşu (enerji tasarrufu modu)
- ㉘ Şarj kontrolü göstergesi
- ㉙ Ana şalter
- ㉚ Kumanda ünitesi

- 31 Vakum gücü ayarlayıcısı
- 32 Dirsek
- 33 Vakum hortumu

### Renk kodlaması

- Temizleme süreci için kumanda elemanları sarı renklidir.
- Bakım ve servis için kumanda elemanları açık gri renklidir.

### Cihazdaki simgeler

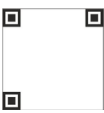
	Sağ elini kullananlar için vakum hortumu bağlantısı
	Sol elini kullananlar için vakum hortumu bağlantısı
	Video talimatları için QR kodu

### Hazırlık

1. Cihazı ambalajından çıkarın ve aksesuarlarını monte edin.

#### Şekil B

### İşletime alma

#### Vlies filtre torbasının takılması

#### Not

Cihazı vlies filtre torbası olmadan kullanmayın.

1. Kir haznesinin kılıdını açın ve hazneyi çıkartın.  
**Resim 1**
2. Vlies filtre torbasını kauçuk flanş ile emme ağı üzerine (içten) çekin.  
**Resim 2**
3. Kir kabını yerleştirin ve kilitleyin.  
**Resim 3**

#### Akü paketinin takılması

1. Akü paketini akü tutucusuna yerleştirin ve kilitleyin.

#### Kalça kayışının, göğüs kayışının ve omuz kayışının ayarlanması

1. Cihazı sırtınıza yerleştirin.
2. Kalça kayışı kılıdını kapağını ve kalça kayışını ayarlayın.  
**Şekil C**
3. Göğüs kayışı kapağını ve göğüs kayışını ayarlayın (yüksekliği ayarlanabilir). Ortadaki sıkma yerleriyle cihazı vücudunuza göre ayarlayın.  
**Şekil D**

### Akü paketini şarj edin

#### Not

Şarj cihazı üreticisinin kullanım kılavuzunu okuyun ve güvenlik uyarılarına özellikle dikkat edin!

#### Not

Akü paketi üreticisinin kullanım kılavuzunu okuyun ve güvenlik uyarılarına özellikle dikkat edin!

#### Not

Akü paketi, teslimatta kısmen şarj edilmiştir. İşletime almadan önce ve ihtiyaca göre şarj edin.

#### Not

Akü paketi, yalnızca çıkarıldığında şarj edilebilir.

1. Kilit açma tuşuna basın ve akü paketini çıkarın.
2. Akü paketini, şarj cihazı üreticisinin ve akü paket üreticisinin kullanım kılavuzuna göre şarj edin.

### Kumanda etme

#### DIKKAT

**Teknik arıza nedeniyle tehlike**

Cihazda hasar riski

Emme gücü azalıyorsa, cihazı derhal durdurun.

#### Kir kabının hizalanması

1. Kir kabını, taşıma sistemi takılıyken vakum hortumu çalışma tarafında çıkacak şekilde hizalayın (sağ / sol elle işletim). İlgili simge daha sonra ön tarafta görülebilir.  
**Şekil E**

#### Cihazın çalıştırılması

1. Cihazı ana şalterden açın.

#### Eco modu

Eco modu (enerji tasarruf modu): Cihaz, azaltılmış süpürme gücüyle çalışır. Akü çalışma süresi uzar.

1. Eco modunu devreye alın: Eco tuşuna basın.
2. Eco modunu devreden çıkarın: Eco tuşuna tekrar basın.

#### Not

Optimum emiş sonuçları için:

- Halı kaplı zeminlerde eko modunu devre dışı bırakın.
- Sert yüzeyler ECO modu ile veya ECO modsuz kullanılabilir.

#### Vakum gücünü ayarlayın

1. Vakum gücü ayarlayıcısındaki vakum gücünü ayarlayın.

#### Temizleme işletimi

1. Yer süpürme başlığının geçiş şalterini sert yüzeye veya halı zeminine ayarlayın.
2. Temizleme işlemi uygulayın.

#### Cihazın kapatılması

1. Cihazı ana şalterden kapatın.

#### Her işletimden sonra

1. Kir kabını boşaltın.
2. Cihazı ve aksesuarları kullandıktan sonra nemli bir bezle temizleyin.

#### Cihazın muhafaza edilmesi

1. Teleskopik emiş borusunu içeri itin.
2. Cihazı kuru bir odada muhafaza edin veya tutamağın altına asın ve izinsiz kullanıma karşı emniyete alın.

## Taşıma

### ⚠️ **TEDBİR**

#### **Ağırlığın dikkate alınmaması**

Yaralanma ve zarar görme tehlikesi mevcuttur

Taşıma sırasında cihazın ağırlığını dikkate alın.

1. Cihazı araç içinde taşıırken, ilgili geçerli direktifler uyarınca kayma ve devrilmeye karşı emniyete alın.

## Depolama

### ⚠️ **TEDBİR**

#### **Yaralanma ve hasar tehlikesi mevcuttur!**

Cihaz eğimli yüzeylerde devrilebilir.

Depolama sırasında cihazın ağırlığına dikkat edin.

Cihaz, sadece iç mekanlarda depolanmalıdır.

1. Deşarj olmasını önlemek için kilit açma tuşuna basın ve akü paketini çıkarın.

## Koruma ve bakım

### ⚠️ **TEHLİKE**

#### **Elektrik çarpma tehlikesi**

Akım ileten parçalara temas nedeniyle yaralanmalar

Cihazı kapatın.

Akü paketini çıkarın.

#### **Vlies filtre torbasının değiştirilmesi**

1. Kir haznesinin kilidini açın ve hazneyi çıkartın.

##### **Resim 1**

2. Vlies filtre torbasını çıkarın.
3. Yeni vlies filtre torbasını kauçuk flanş ile emme ağız üzerine (içten) çekin.

##### **Resim 2**

4. Kir kabını yerleştirin ve kilitleyin.

##### **Resim 3**

#### **HEPA filtresini değiştirme**

**HEPA filtresi (özel donanım): Yılda bir kez değişim**

1. Kir haznesinin kilidini açın ve hazneyi çıkartın.
2. Vakum kafasını 180° çevirin.
3. HEPA filtresinin (özel donanım) kilidini açın ve çıkarın.
4. Yeni bir HEPA filtresi (özel donanım) takın ve yerine oturtun.
5. Vakum kafasını 180° çevirin.
6. Kir kabını yerleştirin ve kilitleyin.

#### **Motor koruma filtresini değiştirme**

1. Kir haznesinin kilidini açın ve hazneyi çıkartın.
2. Vakum kafasını 180° çevirin.
3. Gerekirse HEPA filtresinin (özel donanım) kilidini açın ve çıkarın.
4. Motor koruma filtresini çıkartın.
5. Yeni motor koruma filtresini takın.
6. Gerekirse bir HEPA filtresi (özel donanım) takın ve yerine oturtun.
7. Vakum kafasını 180° çevirin.
8. Kir kabını yerleştirin ve kilitleyin.

#### **Kilit kayışının yeniden ayarlanması**

1. Kir haznesinin kilidini açın ve hazneyi çıkartın.
2. Kilit kayışını, kir kabı vakum kafasına sıkıca dayanaç şekilde yeniden ayarlayın.

##### **Şekil F**

3. Kir kabını yerleştirin ve kilitleyin.

## Arıza durumunda yardım

### ⚠️ **TEHLİKE**

#### **Elektrik çarpma tehlikesi**

Akım ileten parçalara temas nedeniyle yaralanmalar

Cihazı kapatın.

Akü paketini çıkarın.

#### **Not**

Bir arıza oluşması (ör. filtre kırılması) cihaz derhal kapatılmalıdır. Yeniden işleme alınmadan önce, arıza giderilmelidir.

#### **Cihaz, işletim sırasında kapanıyor**

Motor termo koruyucusu cevap verdi

1. Vlies filtre torbasını değiştirin.
2. Motor koruma filtresini değiştirin.
3. Tüm parçaları tikanıklığa karşı kontrol edin.
4. Cihazı tekrar çalıştırın.

#### **Emme gücü düşüyor**

1. Vlies filtre torbasını değiştirin.
2. Kir kabını doğru şekilde yerleştirin/kilitleyin, gerekirse kilit kayışını yeniden ayarlayın.

#### **Vakum sırasında toz çıkışı**

1. Hasarlı Vlies filtre torbasının değiştirin.
2. Vlies filtre torbasının yerine oturduğunu kontrol edin.
3. Kir kabını doğru şekilde yerleştirin/kilitleyin, gerekirse kilit kayışını yeniden ayarlayın.
4. Motor koruma filtresini doğru şekilde yerleştirin.

#### **Emme gücü yok veya çok az**

1. Emme memesi, emme borusu ve emme hortumundaki tıkanmaları giderin.
2. Arızalı emme hortumunu değiştirin.
3. Vlies filtre torbasını değiştirin.
4. Kir kabını doğru şekilde yerleştirin/kilitleyin, gerekirse kilit kayışını yeniden ayarlayın.
5. Motor koruma filtresini değiştirin.

#### **Cihaz çalışmıyor**

1. Cihazı çalıştırın.
2. Aşırı ısınmış devre kartının soğumasını bekleyin.
3. Akü paketini şarj edin.
4. Akü paketini takın.

## Müşteri hizmetleri

Arızanın giderilememesi durumunda, cihaz müşteri hizmetleri tarafından kontrol edilmelidir.

## Garanti

Her ülkede yetkili distribütörümüz tarafından verilmiş garanti şartları geçerlidir. Garanti süresi içinde cihazınızda oluşan muhtemel hasarları, arızanın kaynağı üretim veya malzeme hatası olduğu sürece ücretsiz olarak karşılıyoruz. Garanti durumunda satış fişi ile satıcıya veya yetkili servise başvurun. (Adres için Bkz. Arka sayfa)

## Aksesuarlar ve yedek parçalar

Sadece orijinal aksesuarlar ve orijinal yedek parçalar kullanın. Bu parçalar cihazın güvenli ve arızasız çalışmasını sağlar.

Aksesuar ve yedek parçalara ilişkin bilgiler için adres: [www.kaercher.com](http://www.kaercher.com).



## Yedek parça listesi

Sadece orijinal KÄRCHER akü paketleri kullanın, şarj edilemeyen akü kullanmayın.

Tanım	Sipariş numarası, yedek parça	Ürün numarası, paketlenmemiş
Battery Power 36/75 akü paketi	2.445-043.0	6.445-059.0
Battery Power 36/60 akü paketi	2.042-022.0	6.445-085.0
Battery Power 36/50 akü paketi	2.445-031.0	6.445-039.0
Battery Power 36/25 akü paketi	2.445-030.0	6.445-038.0
Battery Power 36/60 (EU) akü paketi hızlı şarj cihazı	2.445-045.0	6.445-063.0
Battery Power 36/60 (GB) akü paketi hızlı şarj cihazı	2.445-047.0	6.445-065.0
Battery Power 36/60 (AU) akü paketi hızlı şarj cihazı	2.445-051.0	6.445-069.0

## AB Uygunluk Beyanı

İşbu belgeyle, aşağıda adı geçen makinenin mevcut tasarımı yapı tarzı ve tarafımızdan piyasaya sürülen modeliyle AB direktifinin ilgili temel güvenlik ve sağlık yükümlülüklerine uygun olduğunu beyan ederiz. Bizim onayımız olmadan makinede yapılan bir değişiklik durumunda, bu açıklama geçerliliğini kaybeder.

Ürün: Kuru elektrikli süpürge

Tip: 1.394-xxx

### İlgili AB direktifleri

2006/42/AT (+2009/127/AT)

2011/65/AB

2014/30/AB

### Uygulanan uyumlaştırılmış normlar

EN IEC 63000: 2018

EN 55014-1: 2017 + A11: 2020

EN 55014-2: 2015

EN 60312-1: 2017

EN 60335-1

EN 60335-2-69

EN 62233: 2008

### Uygulanan ulusal normlar

Aşağıda imzası olan, yönetim kurulu adına ve yönetim yetkisine sahip olarak hareket eder.



H. Jenner

Chairman of the Board of Management



S. Reiser

Director Regulatory Affairs & Certification

### Dokümantasyon yetkilisi:

S. Reiser

Alfred Kärcher SE & Co. KG

Alfred-Kärcher-Str. 28 - 40

71364 Winnenden (Almanya)

Tel.: +49 7195 14-0

Faks: +49 7195 14-2212

Winnenden, 2020/10/01

## Teknik bilgiler

		BVL 3/1 Bp (Pack)
<b>Elektrik bağlantısı</b>		
Akü paketinin nominal voltajı	V	36 DC
Koruma sınıfı	III	III
Nominal güç	W	350
Maksimum güç	W	350
<b>Cihaz performans verileri</b>		
Hazne içeriği	I	3
Hava miktarı (maks.)	l/s	35,4
Vakum basıncı (maks.)	kPa (mbar)	18,9 (189)
Tam dolu akü şarjında çalışma süresi - Battery Power 36/25 akü paketi	Dakika	16/Eco: 26
Tam dolu akü şarjında çalışma süresi - Battery Power 36/50 akü paketi	Dakika	31/Eco: 52
Tam dolu akü şarjında çalışma süresi - Battery Power+ 36/60 akü paketi	Dakika	33/Eco: 55
Tam dolu akü şarjında çalışma süresi - Battery Power+ 36/75 akü paketi	Dakika	41/Eco: 73
<b>Boyutlar ve ağırlıklar</b>		
Tipik işletim ağırlığı	kg	5,0
Uzunluk x genişlik x yükseklik	mm	220 x 320 x 390
Emme hortumu çapı	mm	35
Emme hortumu uzunluğu	m	1,0
<b>Çevresel koşul</b>		
Ortam sıcaklığı	°C	0/+40
<b>EN 60335-2-69 uyarınca tespit edilen değerler</b>		
Ses basınç seviyesi L <sub>PA</sub>	dB(A)	65
Belirsizlik K <sub>PA</sub>	dB(A)	2
El-kol titreşim değeri	m/s <sup>2</sup>	<2,5
Belirsizlik K	m/s <sup>2</sup>	0,2

Teknik değişiklik hakkı saklıdır.

## Содержание

Общие указания.....	58
Защита окружающей среды.....	58
Использование по назначению.....	58
Указания по технике безопасности.....	58
Описание устройства.....	58
Символы на устройстве.....	59
Подготовка.....	59
Ввод в эксплуатацию.....	59
Управление.....	59
Транспортировка.....	60
Хранение.....	60
Уход и техническое обслуживание.....	60
Помощь при неисправностях.....	61
Гарантия.....	61
Принадлежности и запасные части.....	61
Декларация о соответствии стандартам ЕС....	62
Технические характеристики.....	62

## Общие указания



Перед первым применением устройства ознакомиться с данной оригинальной инструкцией по эксплуатации и прилагаемыми указаниями по технике безопасности. Действовать в соответствии с ними.

Сохранять обе брошюры для дальнейшего пользования или для следующего владельца.

- Несоблюдение инструкции по эксплуатации и указаний по технике безопасности может привести к повреждению устройства и опасности травмирования оператора и других лиц.
- При обнаружении транспортных повреждений сразу проинформировать торгового представителя.
- При распаковке устройства проверить его комплектность и целостность.

## Защита окружающей среды



Упаковочные материалы поддаются вторичной переработке. Упаковку необходимо утилизировать без ущерба для окружающей среды.



Электрические и электронные устройства часто содержат ценные материалы, пригодные для вторичной переработки, и зачастую такие компоненты, как батареи, аккумуляторы или масло, которые при неправильном обращении или ненадлежащей утилизации представляют потенциальную опасность для здоровья и экологии. Тем не менее, данные компоненты необходимы для правильной работы устройства. Устройства, обозначенные этим символом, запрещено утилизировать вместе с бытовыми отходами.

### Указания по ингредиентам (REACH)

Для получения актуальной информации об ингредиентах см. [www.kaercher.com/REACH](http://www.kaercher.com/REACH)

## Использование по назначению

### ⚠ ПРЕДУПРЕЖДЕНИЕ

#### Опасность для здоровья

Вдыхание вредной для здоровья пыли

Не использовать устройство для сбора вредной для здоровья пыли.

### ВНИМАНИЕ

#### Повреждение устройства

Короткое замыкание из-за высокой влажности

Использовать и хранить устройство только в помещении.

- Данный универсальный пылесос предназначен для сухой чистки поверхностей пола и стен.
- Данное устройство подходит для промышленного использования, например, в гостиницах, школах, больницах, фабриках, магазинах, офисах и бюро по аренде недвижимости.

## Указания по технике безопасности

### Электрокардиостимулятор

### ⚠ ОПАСНОСТЬ

#### Опасность из-за излучаемых

#### высокочастотных/электрических магнитных полей

Опасность для здоровья при ношении

электрокардиостимулятора

При работе с этим устройством соблюдать

следующие указания по технике безопасности.

- Если Вы носите электрокардиостимулятор, мы рекомендуем Вам проконсультироваться с врачом или производителем электрокардиостимулятора о возможных мерах предосторожности перед началом работы с устройством.
- Не все типы электрокардиостимуляторов одинаково устойчивы к излучению в непосредственной близости от излучаемых высокочастотных/электрических магнитных полей, что может привести к проблемам во время эксплуатации устройства.
- Если Ваш врач не может гарантировать Вашу безопасность, не используйте устройство!

## Описание устройства

### Рисунок А

- ① Фильтр HEPA (специальные принадлежности)
- ② Фильтр защиты двигателя
- ③ Опорная плита
- ④ Корпус фильтра защиты двигателя
- ⑤ Плечевые ремни
- ⑥ Фирменная табличка
- ⑦ Кнопка разблокировки
- ⑧ Застежка на пояском ремне
- ⑨ Держатель щелевой насадки
- ⑩ Поясной ремень
- ⑪ Всасывающий патрубок (снаружи)
- ⑫ Фильтровальный пакет из нетканого материала

- 13 Рукоятка
- 14 Аккумуляторный блок
- 15 Головка пылесоса
- 16 QR-код для видеoinструкции
- 17 Замок мусоросборника
- 18 Мусоросборник
- 19 Ремешок замка
- 20 Застежка на нагрудном ремне
- 21 Нагрудный ремень (регулируется по высоте)
- 22 Система подвески
- 23 Центральный натяжитель
- 24 Переключатель для твердых поверхностей/ковровых покрытий
- 25 Насадка для пола
- 26 Телескопическая удлинительная трубка
- 27 Кнопка Eco (режим экономии энергии)
- 28 Индикатор контроля заряда аккумулятора
- 29 Главный выключатель
- 30 Блок управления
- 31 Регулятор силы всасывания
- 32 Колено
- 33 Всасывающий шланг

### Цветовая маркировка

- Элементы управления для процесса очистки имеют желтый цвет.
- Элементы управления для технического и сервисного обслуживания выполнены серым цветом.

### Символы на устройстве

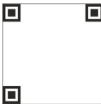
	Присоединение всасывающего шланга для правой
	Присоединение всасывающего шланга для левой
	QR-код для видеoinструкции

### Подготовка

1. Распаковать устройство и установить принадлежности.

**Рисунок В**

## Ввод в эксплуатацию

### Установка фильтровального пакета из нетканого материала

#### Примечание

Не используйте устройство без фильтровального пакета из нетканого материала.

1. Разблокировать и извлечь мусоросборник.
- Рисунок 1**
2. Надеть фильтровальный пакет из нетканого материала с резиновым фланцем на всасывающий патрубок (изнутри).

#### Рисунок 2

3. Установить и зафиксировать мусоросборник.
- Рисунок 3**

### Установка аккумулятора блока

1. Вставить аккумуляторный блок в держатель аккумулятора и защелкнуть.

### Регулировка поясного ремня, нагрудного ремня и плечевых ремней

1. Установить устройство на спину.
  2. Застегнуть застежку поясного ремня и отрегулировать поясной ремень.
- Рисунок С**
3. Застегнуть застежку нагрудного ремня и отрегулировать нагрудный ремень (регулируется по высоте). Подогнать устройство под размеры тела путем подтягивания центральных натяжителей.

#### Рисунок D

### Зарядка аккумулятора блока

#### Примечание

Ознакомиться с инструкцией производителя по эксплуатации зарядного устройства и особое внимание обратить на указания по технике безопасности!

#### Примечание

Ознакомиться с инструкцией производителя по эксплуатации аккумулятора блока и особое внимание обратить на указания по технике безопасности!

#### Примечание

Аккумуляторный блок частично заряжен при поставке. Перед началом эксплуатации и по необходимости зарядить.

#### Примечание

Аккумуляторный блок можно заряжать только после его извлечения.

1. Нажать кнопку разблокировки и вынуть аккумуляторный блок.
2. Зарядить аккумуляторный блок в соответствии с инструкциями по эксплуатации производителей зарядного устройства и аккумулятора блока.

## Управление

### ВНИМАНИЕ

**Опасность из-за технической неисправности**

Опасность повреждения устройства При ослаблении всасывания немедленно остановить двигатель.

## Установка мусоросборника

1. Установить мусоросборник так, чтобы всасывающий шланг выходил с рабочей стороны при установленной системе подвески (управление для правши/левши). Соответствующий символ можно увидеть на лицевой стороне.

**Рисунок E**

## Включение устройства

1. Включить устройство на главном выключателе.

## Режим Eco

Режим Eco (режим экономии энергии): устройство работает со сниженной мощностью всасывания. Время работы аккумулятора увеличивается.

1. Включение режима Eco: нажать кнопку Eco.
2. Выключение режима Eco: повторно нажать кнопку Eco.

## Примечание

Для достижения оптимальных результатов уборки:

- отключить режим Eco при очистке ковровых покрытий.
- твердые поверхности очищать с режимом ECO или без него.

## Регулировка силы всасывания

1. Регулировать силу всасывания на регуляторе силы всасывания.

## Режим очистки

1. Установить переключатель насадки для пола на твердые поверхности или ковровые покрытия.
2. Произвести очистку.

## Выключение устройства

1. Выключить устройство с помощью главного выключателя.

## После каждой эксплуатации

1. Оporожнить мусоросборник.
2. Устройство и принадлежности после применения протереть влажной тряпкой.

## Хранение устройства

1. Вставить телескопическую всасывающую трубку.
2. Поставить устройство в сухом помещении или подвесить за ручку, приняв меры от несанкционированного использования.

## Транспортировка

### ⚠ ОСТОРОЖНО

#### Несоблюдение веса

Опасность получения травм и повреждений. Во время транспортировки учитывать вес устройства.

1. При перевозке устройства в транспортных средствах зафиксировать его от скольжения и опрокидывания в соответствии с действующими правилами.

## Хранение

### ⚠ ОСТОРОЖНО

Опасность получения травм и повреждений! Устройство может опрокинуться на наклонных поверхностях.

Во время хранения учитывать вес устройства.

Устройство разрешается хранить только в помещениях.

1. Нажать кнопку разблокировки и вынуть аккумуляторный блок, чтобы предотвратить его разрядку.

## Уход и техническое обслуживание

### ⚠ ОПАСНОСТЬ

Опасность поражения электрическим током

Травмы в результате касания токоведущих частей

Выключить устройство.

Вынуть аккумуляторный блок.

### Замена фильтровального пакета из нетканого материала

1. Разблокировать и извлечь мусоросборник.  
**Рисунок 1**
2. Снять фильтровальный пакет из нетканого материала.
3. Надеть новый фильтровальный пакет из нетканого материала с резиновым фланцем на всасывающий патрубок (изнутри).  
**Рисунок 2**
4. Установить и зафиксировать мусоросборник.  
**Рисунок 3**

### Замена фильтра HEPA

**Фильтр HEPA (специальная принадлежность): замена раз в год**

1. Разблокировать и извлечь мусоросборник.
2. Повернуть всасывающую головку на 180°.
3. Разблокировать и снять фильтр HEPA (специальная принадлежность).
4. Вставить и зафиксировать новый фильтр HEPA (специальная принадлежность).
5. Повернуть всасывающую головку на 180°.
6. Установить и зафиксировать мусоросборник.

### Замена фильтра защиты двигателя

1. Разблокировать и извлечь мусоросборник.
2. Повернуть всасывающую головку на 180°.
3. При необходимости разблокировать и снять фильтр HEPA (специальная принадлежность).
4. Извлечь фильтр защиты двигателя.
5. Вставить новый фильтр защиты двигателя.
6. При необходимости вставить и зафиксировать фильтр HEPA (специальная принадлежность).
7. Повернуть всасывающую головку на 180°.
8. Установить и зафиксировать мусоросборник.

### Подтягивание ремешка замка

1. Разблокировать и извлечь мусоросборник.
2. Подтянуть ремешок замка так, чтобы мусоросборник плотно прилегал к всасывающей головке.  
**Рисунок F**
3. Установить и зафиксировать мусоросборник.

## Помощь при неисправностях

### **⚠ ОПАСНОСТЬ**

**Опасность поражения электрическим током**

*Травмы в результате касания токоведущих частей*

*Выключить устройство.*

*Вынуть аккумуляторный блок.*

#### **Примечание**

*При появлении неисправности (например, разрыве фильтра) устройство следует незамедлительно выключить. Перед повторным включением устройства следует устранить неисправность.*

#### **Устройство отключается во время работы**

Сработал тепловой защитный элемент двигателя

1. Заменить фильтровальный пакет из нетканого материала.
2. Заменить фильтр защиты двигателя.
3. Проверить все части на предмет засорения.
4. Снова включить устройство.

#### **Сила всасывания ослабевает**

1. Заменить фильтровальный пакет из нетканого материала.
2. Правильно установить/зафиксировать мусоросборник, при необходимости отрегулировать ремешок замка.

#### **Во время уборки из устройства выходит пыль**

1. Заменить поврежденный фильтровальный пакет из нетканого материала.
2. Проверить посадку фильтровального пакета из нетканого материала.
3. Правильно установить/зафиксировать мусоросборник, при необходимости отрегулировать ремешок замка.
4. Правильно вставить защитный фильтр двигателя.

#### **Отсутствующая или недостаточная мощность всасывания**

1. Удалить мусор из насадки, всасывающей трубки и всасывающего шланга.
2. Заменить неисправный всасывающий шланг.
3. Заменить фильтровальный пакет из нетканого материала.
4. Правильно установить/зафиксировать мусоросборник, при необходимости отрегулировать ремешок замка.
5. Заменить фильтр защиты двигателя.

#### **Устройство не работает**

1. Включить устройство.
2. Дать остыть перегретой плате.
3. Зарядить аккумуляторный блок.
4. Вставить аккумуляторный блок.

### **Сервисная служба**

Если неисправность не удается устранить, устройство необходимо отправить на проверку в сервисную службу.

### **Гарантия**

В каждой стране действуют соответствующие гарантийные условия, установленные уполномоченной организацией по сбыту нашей продукции. Возможные неисправности устройства в течение гарантийного срока мы устраняем бесплатно, если причина заключается в дефектах материалов или производственных браке. В случае возникновения претензий в течение гарантийного срока просьба обращаться с чеком о покупке в

торговую организацию, продавшую изделие или в ближайшую уполномоченную службу сервисного обслуживания.

(Адрес указан на обороте)

Дата выпуска отображается на заводской табличке в закодированном виде. При этом отдельные цифры имеют следующее значение::

Пример: 30190

- 3 год выпуска
- 0 столетие выпуска
- 1 десятилетие выпуска
- 9 вторая цифра месяца выпуска
- 0 первая цифра месяца выпуска

Таким образом, в данном примере код 30190 означает дату выпуска 09 / (2)013.

## Принадлежности и запасные части

Использовать только оригинальные принадлежности и запасные части. Только они гарантируют безопасную и бесперебойную работу устройства.

Для получения информации о принадлежностях и запчастях см. [www.kaercher.com](http://www.kaercher.com).

### **Перечень запасных частей**

Используйте только оригинальные батарейные блоки KÄRCHER. Неперезаряжаемые батареи использовать не разрешается.

Обозначение	Номер заказа, запасная часть	Артикульный номер, без упаковки
Аккумуляторный блок Battery Power+ 36/75	2.445-043.0	6.445-059.0
Аккумуляторный блок Battery Power+ 36/60	2.042-022.0	6.445-085.0
Аккумуляторный блок Battery Power 36/50	2.445-031.0	6.445-039.0
Аккумуляторный блок Battery Power 36/25	2.445-030.0	6.445-038.0
Устройство быстрой зарядки Battery Power+ 36/60 (EU)	2.445-045.0	6.445-063.0
Устройство быстрой зарядки Battery Power+ 36/60 (GB)	2.445-047.0	6.445-065.0
Устройство быстрой зарядки Battery Power+ 36/60 (AU)	2.445-051.0	6.445-069.0

## Декларация о соответствии стандартам ЕС

Настоящим заявляем, что концепция, конструкция и исполнение указанной ниже машины отвечают соответствующим основным требованиям директив ЕС по безопасности и охране здоровья. При любых изменениях машины, не согласованных с нашей компанией, данная декларация теряет свою силу. Изделие: Пылесос для сухой уборки  
Тип: 1.394-xxx

### Действующие директивы ЕС

2006/42/ЕС (+2009/127/ЕС)

2011/65/ЕС

2014/30/ЕС

### Примененные гармонизированные стандарты

EN IEC 63000: 2018

EN 55014-1: 2017 + A11: 2020

EN 55014-2: 2015

EN 60312-1: 2017

EN 60335-1

EN 60335-2-69

EN 62233: 2008

### Примененные национальные стандарты

Нижеподписавшиеся лица действуют от имени и по доверенности Правления.



H. Jenner

Chairman of the Board of Management



S. Reiser

Director Regulatory Affairs & Certification

Лицо, ответственное за ведение документации:

Ш. Райзер (S. Reiser)

Alfred Kärcher SE & Co. KG

Alfred-Kärcher-Str. 28-40

71364 Winnenden (Germany)

Тел.: +49 7195 14-0

Факс: +49 7195 14-2212

Winnenden, 2020/10/01

## Технические характеристики

		BVL 3/1 Bp (Pack)
<b>Электрическое подключение</b>		
Номинальное напряжение аккумулятора блока	V	36 DC
Класс защиты		III
Номинальная мощность	W	350
Максимальная мощность	W	350
<b>Рабочие характеристики устройства</b>		
Объем бака	l	3
Расход воздуха (макс.)	l/s	35,4
Разрежение (макс.)	kPa (mbar)	18,9 (189)
Время работы при полном заряде аккумулятора — аккумуляторный блок Battery Power 36/25	Минуты	16/Есо: 26
Время работы при полном заряде аккумулятора — аккумуляторный блок Battery Power 36/50	Минуты	31/Есо: 52
Время работы при полном заряде аккумулятора — аккумуляторный блок Battery Power+ 36/60	Минуты	33/Есо: 55
Время работы при полном заряде аккумулятора — аккумуляторный блок Battery Power+ 36/75	Минуты	41/Есо: 73
<b>Размеры и вес</b>		
Типичный рабочий вес	kg	5,0
Длина x ширина x высота	mm	220 x 320 x 390
Диаметр всасывающего шланга	mm	35
Длина всасывающего шланга	m	1,0
<b>Условия окружающей среды</b>		
Температура окружающей среды	°C	0/+40
<b>Расчетные значения в соответствии с EN 60335-2-69</b>		
Уровень звукового давления $L_{pA}$	dB(A)	65
Погрешность $K_{pA}$	dB(A)	2
Вибрация на руке/кисти	$m/s^2$	<2,5
Погрешность K	$m/s^2$	0,2
Сохраняется право на внесение технических изменений.		

## Tartalom

Általános utasítások .....	63
Környezetvédelem .....	63
Rendeltetészerű alkalmazás .....	63
Biztonsági utasítások .....	63
A készülék leírása .....	63
Szimbólumok a készüléken .....	64
Előkészítés .....	64
Üzembe helyezés .....	64
Kezelés .....	64
Szállítás .....	65
Raktározás .....	65
Ápolás és karbantartás .....	65
Segítség üzemzavarok esetén .....	65
Garancia .....	65
Tartozékok és pótalkatrészek .....	66
EU-megfelelőségi nyilatkozat .....	66
Műszaki adatok .....	66

## Általános utasítások



A készülék első használata előtt olvassa el az eredeti kezelési útmutatót és a mellékelt biztonsági tanácsokat. Ezeknek megfelelően járjon el.

Őrizze meg mindkét tájékoztatót későbbi használatra vagy a következő tulajdonos számára.

- A használati utasítás és a biztonsági tanácsok be nem tartása a készülék károsodásához, valamint a kezelő és más személyek veszélyeztetéséhez vezethet.
- A szállítás során keletkezett károk esetén azonnal értesítse a kereskedőt.
- Kicsomagolásnál ellenőrizze, hogy a csomagolásból nem hiányzik-e valamilyen tartozék, illetve a csomagolás tartalma nem károsodott-e.

## Környezetvédelem



A csomagolóanyag újrahasznosítható. Kérjük, környezetbarát módon semmisítse meg a csomagolást.



Az elektromos és elektronikus készülékek értékes, újrahasznosítható anyagokat, és gyakran olyan alkotóelemeket, például elemeket, akkumulátorokat vagy olajat is tartalmaznak, melyek nem megfelelő kezelése vagy helytelen megsemmisítése potenciális veszélyt jelenthet az emberek egészségre és a környezetre. Ezek az alkotóelemek azonban a készülék rendeltetészerű üzemeléséhez szükségesek. Az ezzel a szimbólummal jelölt készülékeket nem szabad a háztartási hulladékkal együtt megsemmisíteni.

### Összetevőkre vonatkozó utasítások (REACH)

Az összetevőkre vonatkozó aktuális információkat itt találja: [www.kaercher.com/REACH](http://www.kaercher.com/REACH)

## Rendeltetészerű alkalmazás

### ⚠ FIGYELMEZTETÉS

#### Egészségkárosodás veszélye

Egészségre ártalmas por belélegzése

Ne használja a készüléket az egészségre ártalmas por felszívására.

### FIGYELEM

#### A készülék károsodása

Rövidzárlat a túl magas nedvességtartalmú levegő miatt  
A készüléket csak belső helyiségben használja és tárolja.

- Ez az univerzális készülék padló- és falfelületek száraztisztítására alkalmas.
- A készülék ipari használatra, pl. szállodákban, iskolákban, kórházakban, gyárakban, üzletekben, irodákban és bérleményekben történő használatra készült.

## Biztonsági utasítások

### Szívritmus-szabályozó

### ⚠ VESZÉLY

#### Veszély a sugárzott nagyfrekvenciás / elektromos mágneses terek miatt

Egészségkárosodás veszélye szívritmus-szabályozó használata esetén

A jelen készülék kezelésekor vegye figyelembe a következő biztonsági tanácsokat.

- Ha szívritmus-szabályozót visel, javasoljuk, hogy konzultáljon orvosával vagy a szívritmus-szabályozó gyártójával a lehetséges óvintézkedésekről a készülék használata előtt.
- A szívritmus-szabályozók nem minden típusa egyformán ellenálló a sugárzással szemben a sugárzott nagy frekvenciájú / elektromos mágneses terek közvetlen közelében, ami problémákat okozhat a készülék működésében.
- Ha orvosa nem tudja garantálni az Ön biztonságát, ne használja a készüléket!

## A készülék leírása

### Ábra A



- ① HEPA-szűrő (külön tartozék)
- ② Motorvédő szűrő
- ③ Alaplap
- ④ Motorvédő szűrő ház
- ⑤ Vállpántok
- ⑥ Típus tábla
- ⑦ Reteszelés feloldó billentyű
- ⑧ Derékheveder zár
- ⑨ Tartó a fugafejhez
- ⑩ Derékheveder
- ⑪ Szívócsoncok (kívüli)
- ⑫ Vliesszűrő tasak
- ⑬ Kézi fogantyú
- ⑭ Akkumulátor
- ⑮ Szívófej
- ⑯ QR-kód az útmutató videóhoz
- ⑰ Szennytartály zár
- ⑱ Szennytartály
- ⑲ Csatheder
- ⑳ Mellkaspánt zár
- ㉑ Mellkaspánt (állítható magasság)
- ㉒ Hordozórendszer
- ㉓ Közép feszítőív

- ④ Keménypadló burkolat/padlószőnyeg átkapcsoló
- ⑤ Padlótisztító fej
- ⑥ Teleszkópszívócső
- ⑦ Eco-gomb (energiatakarékos üzemmód)
- ⑧ Töltésszint kijelző
- ⑨ Főkapcsoló
- ⑩ Kezelőpanel
- ⑪ Szívóerő szabályozó
- ⑫ Könyökcső
- ⑬ Szívótömlő

### Színjelölés

- A tisztítási folyamat kezelőelemei sárgák.
- A karbantartás és a szerviz kezelőelemei világoszürkék.

### Szimbólumok a készüléken

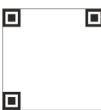
	Szívótömlő csatlakozás a jobbkezesek számára
	Szívótömlő csatlakozás balkezesek számára
	QR-kód a videó utasításokhoz

### Előkészítés

1. Csomagolja ki a készüléket, és szerelje fel a tartozékokat.

Ábra B

### Üzembe helyezés

#### A vliesszűrő telepítése

#### Megjegyzés

A készülék használata a vliesszűrő nélkül tilos.

1. Reteszelve ki a szennytartályt és vegye ki.
  1. ábra
2. A gumikarimás vliesszűrő zsákot húzza a szívócsónkra (belül).
  2. ábra
3. Telepítse és reteszelve a szennytartályt.
  3. ábra

#### Akkuegység behelyezése

1. Az akkuegységet tolja be az akkumulátortartóba, és pattintsa be a helyére.

#### A derékheveder, a mellkaspánt és a vállpántok beállítása

1. Helyezze a készüléket a hátára.
2. Reteszelve a derékheveder zárját és állítsa be a derékhevedert.

Ábra C

3. Reteszelve a mellkaspánt zárját és állítsa be a mellkaspántot (állítható magasság). A központi feszítők meghúzásával igazítsa a készüléket a testéhez.

Ábra D

### Akkuegység feltöltése

#### Megjegyzés

Olvassa el a töltő gyártójának használati utasítását, és fordítson különös figyelmet a biztonsági előírásokra!

#### Megjegyzés

Olvassa el az akkuegység gyártójának használati utasítását, és fordítson különös figyelmet a biztonsági előírásokra!

#### Megjegyzés

Az akkuegység szállításkor részlegesen fel van töltve. Üzembe helyezés előtt töltsen fel, ha szükséges.

#### Megjegyzés

Az akkuegység töltésére csak kiszereelt állapotban kerülhet sor.

1. Nyomja meg a kioldó gombot, és vegye ki az akkuegységet.
2. Töltsen fel az akkuegységet a töltő és az akkuegység gyártójának használati utasításai szerint.

### Kezelés

#### FIGYELEM

**Műszaki hiba miatt fellépő veszély**

A készülék károsodásának veszélye

Azonnal állítsa le a motort, ha a szívóteljesítmény csökken.

#### A szennytartály beállítása

1. A szennytartályt állítsa úgy, hogy telepített hordozórendszer esetén a szívótömlő a munkareszen végződjön (jobb / balkezes kezelés). Ezt követően az előlő oldalon a rendszer kijelzi a megfelelő szimbólumot.

Ábra E

#### A készülék bekapcsolása

1. Kapcsolja be a készüléket a főkapcsolóval.

#### Eco üzemmód

Eco üzemmód (energiatakarékos üzemmód): A készülék csökkentett szívóteljesítménnyel működik. Az akkumulátor élettartama meghosszabbodik.

1. Eco üzemmód aktiválása: Nyomja meg az Eco gombot.
2. Az Eco üzemmód kikapcsolása: Nyomja meg ismét az Eco gombot.

#### Megjegyzés

Az optimális szívás:

- padlószőnyegek esetében kapcsolja ki az Eco üzemmódot.
- Keménypadló burkolatok porszívózásához használja a készülék ECO üzemmódját vagy üzemeltesse a készüléket anélkül.

#### A szívóerő beállítása

1. Szabályozza a szívóerőt a szívóerő szabályozón.

#### Tisztítóüzem

1. Állítsa a padlókefe átkapcsolóját keménypadló burkolatra vagy padlószőnyegre.
2. Végezze el a tisztítást.

#### A készülék kikapcsolása

1. Kapcsolja ki a készüléket a főkapcsolóval.



## Minden használat után

1. Úrítse ki a szennytartályt.
2. Használat után tisztítsa meg nedves ruhával a készüléket és a tartozékokat.

## A készülék megőrzése

1. Telepítse a teleszkópszívócsövet.
2. A készüléket tárolja száraz helyen, vagy használja a kézi fogantyút és függesse fel; biztosítsa a készüléket illetéktelen használat ellen.

## Szállítás

### ⚠ VIGYÁZAT

#### **A súly figyelmen kívül hagyása**

Sérülés és károsodás veszélye

Szállítás során ügyeljen a készülék súlyára.

1. Járműben történő szállítás esetén a készüléket a mindenkori érvényes irányelvek szerint biztosítsa csúszás és felborulás ellen.

## Raktározás

### ⚠ VIGYÁZAT

#### **Sérülés és károsodás veszélye!**

A ferde felületeken a készülék megbillenhet.

Raktározás során ügyeljen a készülék súlyára.

A készüléket csak belső terekben szabad tárolni.

1. A kiszülés elkerülése érdekében nyomja meg a kioldó gombot, és vegye ki az akkumulátort.

## Ápolás és karbantartás

### ⚠ VESZÉLY

#### **Áramütés veszélye**

Sérülésveszély áram alatt álló részek érintése miatt

Kapcsolja ki a készüléket.

Vegye ki az akkuegységet.

## A vliesszűrő zsák cseréje

1. Reteszelje ki a szennytartályt és vegye ki.  
**1. ábra**
2. Távolítsa el a vliesszűrő zsákokat.
3. Az új gumikarimás vliesszűrő zsákokat húzza a szívócsomókra (belül).  
**2. ábra**
4. Telepítse és reteszelje a szennytartályt.  
**3. ábra**

## A HEPA-szűrő cseréje

**A HEPA-szűrő (külön tartozék): Évente egyszer cserélje**

1. Reteszelje ki a szennytartályt és vegye ki.
2. Fordítsa el a szívófejet 180°-kal.
3. Reteszelje ki és távolítsa el a HEPA-szűrőt (külön tartozék).
4. Telepítse és rögzítse az új HEPA-szűrőt (külön tartozék).
5. Fordítsa el a szívófejet 180°-kal.
6. Telepítse és reteszelje a szennytartályt.

## Motorvédő szűrő cseréje

1. Reteszelje ki a szennytartályt és vegye ki.
2. Fordítsa el a szívófejet 180°-kal.
3. Ha szükséges, reteszelje ki és távolítsa el a HEPA-szűrőt (külön tartozék).
4. Távolítsa el a motorvédő szűrőt.
5. Helyezzen be új motorvédő szűrőt.
6. Ha szükséges telepítse és rögzítse az új HEPA-szűrőt (külön tartozék).

7. Fordítsa el a szívófejet 180°-kal.
8. Telepítse és reteszelje a szennytartályt.

## A csatheveder utóállítása

1. Reteszelje ki a szennytartályt és vegye ki.
2. A csatheveder utóállításkor bizonyosodjon meg arról, hogy a szennytartály szorosan helyezkedik a szívófejhez.

### Ábra F

3. Telepítse és reteszelje a szennytartályt.

## Segítség üzemzavarok esetén

### ⚠ VESZÉLY

#### **Áramütés veszélye**

Sérülésveszély áram alatt álló részek érintése miatt

Kapcsolja ki a készüléket.

Vegye ki az akkuegységet.

#### **Megjegyzés**

Amennyiben üzemzavar lép fel (pl. szűrőtörés), a készüléket azonnal le kell kapcsolni. Az ismételt üzembe helyezés előtt az üzemzavart el kell hárítani.

#### **A készülék üzemelés közben leáll**

A motor hővédő működésbe lépett

1. Cserélje ki a vliesszűrő tasakot.
2. Cserélje ki a motorvédő szűrőt.
3. Ellenőrizze az összes alkatrészt, hogy nincsenek-e eltömődve.
4. Kapcsolja be ismét a készüléket.

#### **A szívóerő csökken**

1. Cserélje ki a vliesszűrő tasakot.
2. Telepítse/reteszelje megfelelően a szennytartályt, szükség esetén állítsa be a csathevedert.

#### **Porszívógás porszívózáskor**

1. Cserélje ki a meghibásodott vliesszűrő zsákokat.
2. Ellenőrizze a vliesszűrő tasak rögzítettségét.
3. Telepítse/reteszelje megfelelően a szennytartályt, szükség esetén állítsa be a csathevedert.
4. Megfelelően helyezze be a motorvédő szűrőt.

#### **Nincs szívóteljesítmény, vagy mértéke nem megfelelő**

1. Távolítsa el az elzáró szennyeződések a szívófejből, szívócsőből vagy a szívótömlőből.
2. Cserélje ki a hibás szívótömlőt.
3. Cserélje ki a vliesszűrő tasakot.
4. Telepítse/reteszelje megfelelően a szennytartályt, szükség esetén állítsa be a csathevedert.
5. Cserélje ki a motorvédő szűrőt.

#### **A készülék nem működik**

1. Kapcsolja be a készüléket.
2. Hagyja lehűlni a túlmelegedett áramköri lapot.
3. Töltse fel az akkumulátor-egységet.
4. Helyezze be az akkuegységet.

## Ügyfélszolgálat

Ha az üzemzavart nem sikerül elhárítani, a készüléket az ügyfélszolgálatnál kell megvizsgáltatni.

## Garancia

Minden országban az illetékes értékesítő társaságunk által megadott garanciális feltételek vannak érvényben. A készüléknél felmerülő esetleges zavarokat a garanciaidőn belül díjmentesen orvosoljuk, amennyiben anyag-, illetve gyártási hibáról van szó. Garanciális esetben kérjük, a számlával együtt forduljon kereskedőjéhez vagy a legközelebbi, arra jogosult ügyfélszolgálati irodához.

(A címet lásd a hátoldalon)

## Tartozékok és pótalkatrészek

Csak eredeti tartozékot és eredeti pótalkatrészt alkalmazzon; ezek garantálják a készülék biztonságos és zavarmentes üzemelését.

A tartozékokra és pótalkatrészekre vonatkozóan információkat itt talál: [www.kaercher.com](http://www.kaercher.com).

### Pótalkatrész lista

Kizárólag eredeti KÄRCHER akkuegységeket használjon, ne használjon nem újratölthető akkumulátorokat.

Megnevezés	Rendelési szám, pótalkatrész	Cikkszám, csomagolás nélkül
Battery Power+ 36/75 akkuegység	2.445-043.0	6.445-059.0
Battery Power+ 36/60 akkuegység	2.042-022.0	6.445-085.0
Battery Power 36/50 akkuegység	2.445-031.0	6.445-039.0
Battery Power 36/25 akkuegység	2.445-030.0	6.445-038.0
Battery Power+ 36/60 gyorstöltő készülék (EU)	2.445-045.0	6.445-063.0
Battery Power+ 36/60 gyorstöltő készülék (GB)	2.445-047.0	6.445-065.0
Battery Power+ 36/60 gyorstöltő készülék (AU)	2.445-051.0	6.445-069.0

## EU-megfelelőségi nyilatkozat

Ezúton kijelentjük, hogy az alább megjelölt gép tervezése és felépítése alapján, valamint az általunk forgalomba hozott kivitelben megfelel a vonatkozó EU-irányelvek alapvető biztonsági és egészségügyi követelményeinek. A gépen végzett, de velünk nem egyeztetett módosítás esetén jelen nyilatkozat érvényét veszti.

Termék: Száraz porszívó

Típus: 1.394-xxx

### Vonatkozó EU-irányelvek

2006/42/EK (+2009/127/EK)

2011/65/EU

2014/30/EU

### Alkalmazott harmonizált szabványok

EN IEC 63000: 2018

EN 55014-1: 2017 + A11: 2020

EN 55014-2: 2015

EN 60312-1: 2017

EN 60335-1

EN 60335-2-69

EN 62233: 2008

### Alkalmazott nemzeti szabványok

- Az aláírók a cégvezetőség megbízásából és teljes körű meghatalmazásával járnak el.



H. Jenner

Chairman of the Board of Management



S. Reiser

Director Regulatory Affairs & Certification

Dokumentációs meghatalmazott:

S. Reiser

Alfred Kärcher SE & Co. KG

Alfred-Kärcher-Str. 28 - 40

71364 Winnenden (Németország)

Tel.: +49 7195 14-0

Fax: +49 7195 14-2212

Winnenden, 2020/10/01

## Műszaki adatok

		BVL 3/1 Bp (Pack)
<b>Elektromos csatlakozás</b>		
Akkuegység névleges feszültsége V		36 DC
Érintésvédelmi osztály		III
Névleges teljesítmény	W	350
Maximális teljesítmény	W	350
<b>A készülék teljesítményre vonatkozó adatai</b>		
Tartály tartalma	l	3
Levegőmennyiség (max.)	l/s	35,4
Vákuum (max.)	kPa (mbar)	18,9 (189)
Működési idő teljes akkumulátor-töltéssel - Battery Power 36/25 akkuegység	perc	16/Eco: 26
Működési idő teljes akkumulátor-töltéssel - Battery Power 36/50 akkuegység	perc	31/Eco: 52
Működési idő teljes akkumulátor-töltéssel - Battery Power+ 36/60 akkuegység	perc	33/Eco: 55
Működési idő teljes akkumulátor-töltéssel - Battery Power+ 36/75 akkuegység	perc	41/Eco: 73
<b>Méreték és súlyok</b>		
Jellemző üzemi súly	kg	5,0
Hosszúság x szélesség x magasság	mm	220 x 320 x 390
Szívótömlő átmérője	mm	35
Szívótömlő hossza	m	1,0
<b>Környezeti feltételek</b>		
Környezeti hőmérséklet	°C	0/+40
<b>Az EN 60335-2-69 szerint meghatározott értékek</b>		
Zajszint L <sub>pA</sub>	dB(A)	65
Bizonytalansági paraméter K <sub>pA</sub>	dB(A)	2
Kéz-kar-vibrációs érték	m/s <sup>2</sup>	<2,5
Bizonytalansági paraméter K	m/s <sup>2</sup>	0,2

A műszaki változtatások jogát fenntartjuk.

## Obsah

Obecné pokyny .....	67
Ochrana životního prostředí .....	67
Použití v souladu s určením .....	67
Bezpečnostní pokyny .....	67
Popis přístroje .....	67
Symboly na přístroji .....	68
Příprava .....	68
Uvedení do provozu .....	68
Obsluha .....	68
Přeprava .....	69
Skladování .....	69
Péče a údržba .....	69
Nápověda při poruchách .....	69
Záruka .....	69
Příslušenství a náhradní díly .....	69
EU prohlášení o shodě .....	70
Technické údaje .....	70

## Obecné pokyny



Před prvním použitím přístroje si přečtete tento překlad originálního návodu k použití a příložený

bezpečnostní pokyny. Řiďte se jimi.

uschovejte obě příručky pro pozdější použití nebo pro dalšího vlastníka.

- V případě nedodržování návodu k použití a bezpečnostních pokynů mohou vzniknout škody na přístroji a nebezpečí pro obsluhu a další osoby.
- Škody vzniklé při přepravě ihned oznamte prodejci.
- Při vybalení zkontrolujte obsah balení, zda nechybí příslušenství a zda není obsah poškozený.

## Ochrana životního prostředí



Obalové materiály jsou recyklovatelné. Obaly prosím likvidujte ekologickým způsobem.



Elektrické a elektronické přístroje obsahují hodnotné recyklovatelné materiály a často součásti, jako baterie, akumulátory nebo olej, které mohou při chybném zacházení nebo

likvidaci představovat potenciální nebezpečí pro lidské zdraví nebo pro životní prostředí. Pro řádný provoz přístroje jsou však tyto součásti nezbytné. Přístroje označené tímto symbolem se nesmí likvidovat s domovním odpadem.

### Informace k obsaženým látkám (REACH)

Aktuální informace k obsaženým látkám naleznete na stránkách: [www.kaercher.com/REACH](http://www.kaercher.com/REACH)

## Použití v souladu s určením

### ⚠ VAROVÁNÍ

#### Zdravotní riziko

Vdechnutí prachu nebezpečného pro zdraví

Přístroj není určen k odsávání prachu nebezpečného pro zdraví.

### POZOR

#### Poškození přístroje

Zkrat z důvodu vysoké vlhkosti vzduchu

Přístroj používejte a skladujte pouze ve vnitřních prostorech.

- Tento univerzální vysavač je vhodný pro suché a mokré čištění podlah a stěn.

- Tento přístroj je vhodný k průmyslovému použití, např. v hotelech, školách, nemocnicích, továrnách, obchodech, v kancelářích a pohostinských zařízeních.

## Bezpečnostní pokyny

### Kardiostimulátor

### ⚠ NEBEZPEČÍ

**Ohrožení vyzařováním vysokofrekvenčních/elektrických magnetických polí**

Ohrožení zdraví při nošení kardiostimulátoru

Při manipulaci s tímto přístrojem dbejte následujících bezpečnostních pokynů.

- V případě, že nosíte kardiostimulátor Vám doporučujeme, abyste se u Vašeho lékaře nebo u výrobce kardiostimulátoru informovali o případných preventivních opatřeních, dříve než začnete přístroj provozovat.
- Ne všechny typy kardiostimulátorů jsou stejně odolné proti vyzařování vysokofrekvenčních/elektrických magnetických polí v bezprostřední blízkosti, což by mohlo způsobit problémy při provozu přístroje.
- Pokud Vám nemůže Váš lékař zaručit spolehlivost, přístroj nepoužívejte!

## Popis přístroje

### Ilustrace A



- ① Výměna HEPA filtru (zvláštní příslušenství)
- ② Ochranný filtr motoru
- ③ Základní deska
- ④ Pouzdro ochranného filtru motoru
- ⑤ Ramenní popruhy
- ⑥ Typový štítek
- ⑦ Tlačítko na odjištění
- ⑧ Uzávěr bederního popruhu
- ⑨ Držák šterbinové hubice
- ⑩ Bederní popruh
- ⑪ Sací hrdlo (vnější)
- ⑫ Rounový filtrační sáček
- ⑬ Rukojeť
- ⑭ Akumulátorový blok
- ⑮ Sací hlava
- ⑯ QR kód pro video návod
- ⑰ Uzávěr nádoby na nečistoty
- ⑱ Nádoba na nečistoty
- ⑲ Popruh s uzávěrem
- ⑳ Uzávěr hrudního popruhu
- ㉑ Hrudní popruh (výškově nastavitelný)
- ㉒ Nosný systém
- ㉓ Střední napínač
- ㉔ Přepínač tvrdá podlaha/kobercová podlaha
- ㉕ Podlahová hubice

- ②6 Teleskopická sací trubka
- ②7 Tlačítko Eco (režim úspory energie)
- ②8 Kontrolní indikace nabíjení
- ②9 Hlavní vypínač
- ③0 Ovládací jednotka
- ③1 Regulátor sací síly
- ③2 Koleno
- ③3 Sací hadice

### Barevné označení

- Ovládací prvky pro čisticí proces jsou žluté.
- Ovládací prvky pro údržbu a servis jsou světle šedé.

## Symbyly na přístroji

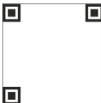
	Přípojka sací hadice pro praváky
	Přípojka sací hadice pro leváky
	QR kód pro video návod

## Příprava

1. Vybalte přístroj a namontujte příslušenství.
- Ilustrace B**

## Uvedení do provozu

### Nasazení rounového filtračního sáčku

#### Upozornění

*Nepoužívejte přístroj bez rounového filtračního sáčku.*

1. Odjistěte nádobu na nečistoty a sejměte ji.  
**Obrázek 1**
2. Přetáhněte rounový filtrační sáček s pryžovou přírubou přes sací hrdlo (uvnitř).  
**Obrázek 2**
3. Nasadte a zajistěte nádobu na nečistoty.  
**Obrázek 3**

### Nasazení akumulátorového bloku

1. Akumulátorový blok nasuňte do držáku tak, aby zacvakla západka.

### Nastavení bederního popruhu a ramenních popruhů

1. Nasadte si přístroj na záda.
  2. Zaaretujte uzávěr bederního popruhu a nastavte bederní popruh.
- Ilustrace C**
3. Zaaretujte uzávěr hrudního popruhu a nastavte hrudní popruh (výškově nastavitelný). Tažením za střední napínače přizpůsobte přístroj na tělo.
- Ilustrace D**

## Nabití akumulátorového bloku

### Upozornění

*Přečtěte si návod k použití od výrobce nabíječky a hlavně dodržujte bezpečnostní pokyny!*

### Upozornění

*Přečtěte si návod k použití od výrobce akumulátorového bloku a hlavně dodržujte bezpečnostní pokyny!*

### Upozornění

*Akumulátorový blok je při dodání částečně nabitý. Před uvedením do provozu a v případě potřeby akumulátorový blok dobijte.*

### Upozornění

*Nabíjení akumulátorového bloku je možné pouze po jeho vyjmutí z přístroje..*

1. Stiskněte tlačítko na odjištění (odblokování) a vyjměte akumulátorový blok.
2. Akumulátorový blok dobijte podle návodu k použití od výrobce nabíječky a výrobce akumulátorového bloku.

## Obsluha

### POZOR

**Nebezpečí vlivem technické závady**

*Nebezpečí poškození přístroje*

*Při klesajícím sacím výkonu ihned vypněte motor.*

### Zarovnání nádoby na nečistoty

1. Nádobu na nečistoty zarovnejte tak, aby sací hadice při nasazeném nosném systému vycházela z pracovní strany (ovládání pro praváky/leváky). Příslušný symbol je pak vidět na přední straně.
- Ilustrace E**

### Zapnutí přístroje

1. Zapněte přístroj na hlavním vypínači.

### Režim Eco

Režim Eco (režim úspory energie): Přístroj pracuje se sníženým sacím výkonem. Doba chodu na akumulátor se prodlouží.

1. Zapnutí režimu Eco: Stiskněte tlačítko Eco.
2. Vypnutí režimu Eco: Stiskněte znovu tlačítko Eco.

### Upozornění

*Pro optimální výsledek sání:*

- *deaktivujte režim Eco v případě kobercových podlah.*
- *Tvrdé povrchy vysávejte s režimem Eco nebo bez něj.*

### Nastavení sací síly

1. Sací sílu regulujte pomocí regulátoru sací síly.

### Režim čištění

1. Přepínač podlahové hubice postavte na tvrdou podlahu nebo kobercovou podlahu.
2. Proveďte čištění.

### Vypnutí přístroje

1. Vypněte přístroj hlavním vypínačem.

### Po každém provozu

1. Vyprázdněte nádobu na nečistoty.
2. Po použití vyčistěte přístroj a příslušenství vlhkou utěrkou.

## Ukládání přístroje

1. Zasuňte teleskopickou sací trubku.
2. Přístroj odstavte do suché místnosti nebo jej zavěste za rukojeť a zajistěte proti neoprávněnému použití.

## Přeprava

### ⚠ UPOZORNĚNÍ

#### **Nedodržení hmotnosti**

Nebezpečí úrazu a poškození

*Při přepravě vezměte v úvahu hmotnost stroje.*

1. Při přepravě ve vozidle zajistěte přístroj podle příslušných platných směrnic proti sklouznutí a převržení.

## Skladování

### ⚠ UPOZORNĚNÍ

#### **Nebezpečí zranění a poškození!**

*Na nakloněných plochách se může přístroj převrátit.*

*Při skladování vezměte v úvahu hmotnost přístroje.*

Přístroj se smí skladovat pouze ve vnitřním prostoru.

1. Stiskněte tlačítko na odjištění (odblokování) a vyjměte akumulátorový blok, aby bylo zabráněno vybití.

## Péče a údržba

### ⚠ NEBEZPEČÍ

#### **Nebezpečí úrazu elektrickým proudem**

*Úrazy v důsledku kontaktu s částmi pod napětím*

*Vypněte přístroj.*

*Vyjměte akumulátorový blok.*

### Výměna rounového filtračního sáčku

1. Odjistěte nádobu na nečistoty a sejměte ji.  
**Obrázek 1**
2. Sejměte rounový filtrační sáček.
3. Nový rounový filtrační sáček s pryžovou přírubou přetáhněte přes sací hrdlo (vnitřní).  
**Obrázek 2**
4. Nasaďte a zajistěte nádobu na nečistoty.  
**Obrázek 3**

### Výměna HEPA filtru

**HEPA filtr (zvláštní příslušenství): výměna 1x ročně**

1. Odjistěte nádobu na nečistoty a sejměte ji.
2. Otočte sací hlavu o 180°.
3. Odjistěte a vyjměte HEPA filtr (zvláštní příslušenství).
4. Nasaďte a zaaretujte nový HEPA filtr (zvláštní příslušenství).
5. Otočte sací hlavu o 180°.
6. Nasaďte a zajistěte nádobu na nečistoty.

### Výměna ochranného filtru motoru

1. Odjistěte nádobu na nečistoty a sejměte ji.
2. Otočte sací hlavu o 180°.
3. V případě potřeby odjistěte a vyjměte HEPA filtr (zvláštní příslušenství).
4. Vyjměte ochranný filtr motoru.
5. Vložte nový ochranný filtr motoru.
6. V případě potřeby nasaďte a zaaretujte HEPA filtr (zvláštní příslušenství).
7. Otočte sací hlavu o 180°.
8. Nasaďte a zajistěte nádobu na nečistoty.

## Nastavení popruhu s uzávěrem

1. Odjistěte nádobu na nečistoty a sejměte ji.
2. Nastavte popruh s uzávěrem tak, aby nádoba na nečistoty těsně přiléhala k sací hlavě.  
**Ilustrace F**
3. Nasaďte a zajistěte nádobu na nečistoty.

## Nápověda při poruchách

### ⚠ NEBEZPEČÍ

#### **Nebezpečí úrazu elektrickým proudem**

*Úrazy v důsledku kontaktu s částmi pod napětím*

*Vypněte přístroj.*

*Vyjměte akumulátorový blok.*

#### **Upozornění**

*Pokud se vyskytne porucha (např. prasknutí filtru), musí se přístroj okamžitě vypnout. Před opětovným uvedením do provozu se musí porucha odstranit.*

#### **Přístroj se vypíná během provozu**

Teplotní protektor motoru reaguje

1. Vyměňte rounový filtrační sáček.
2. Vyměňte ochranný filtr motoru.
3. Zkontrolujte všechny díly, zda nejsou ucpané.
4. Přístroj zase zapněte.

#### **Klesá sací výkon**

1. Vyměňte rounový filtrační sáček.
2. Správně nasaďte/zajistěte nádobu na nečistoty, v případě potřeby upravte popruh s uzávěrem.

#### **Únik prachu při vysávání**

1. Vyměňte vadný rounový filtrační sáček.
2. Zkontrolujte umístění rounového filtračního sáčku.
3. Správně nasaďte/zajistěte nádobu na nečistoty, v případě potřeby upravte popruh s uzávěrem.
4. Nasaďte správně ochranný filtr motoru.

#### **Žádný nebo nedostatečný sací výkon**

1. Uvolněte ucpání sací hubice, sací trubice nebo sací hadice.
2. Vyměňte vadnou sací hadici.
3. Vyměňte rounový filtrační sáček.
4. Správně nasaďte/zajistěte nádobu na nečistoty, v případě potřeby upravte popruh s uzávěrem.
5. Vyměňte ochranný filtr motoru.

#### **Přístroj neběží**

1. Zapněte přístroj.
2. Přeháťou desku nechte vychladnout.
3. Dobjíje akumulátorový blok.
4. Nasaďte akumulátorový blok.

## Zákaznický servis

Pokud nelze poruchu odstranit, musí kontrolu přístroje provést zákaznický servis.

## Záruka

V každé zemi platí záruční podmínky vydané naší příslušnou odbytovou společností. Případné závady Vašeho přístroje odstraníme během záruční lhůty bezplatně, pokud jsou zaviněny vadou materiálu nebo výrobní vadou. V záručním případě se prosím obraťte s dokladem o koupi na Vašeho prodejce nebo na nejbližší autorizované servisní středisko. (Adresa viz zadní stranu)

## Příslušenství a náhradní díly

Používejte pouze originální příslušenství a náhradní díly, které Vám zaručují bezpečný a bezporuchový provoz přístroje.

Informace o příslušenství a náhradních dílech naleznete na stránkách [www.kaercher.com](http://www.kaercher.com).

## Seznam náhradních dílů

Používejte pouze KÄRCHER originální akumulátory a nikoliv jednorázové baterie.

Označení	Objednací číslo, náhradní díl	Číslo výrobku, nezabalený
Akumulátorový blok Battery Power+ 36/75	2.445-043.0	6.445-059.0
Akumulátorový blok Battery Power+ 36/60	2.042-022.0	6.445-085.0
Akumulátorový blok Battery Power 36/50	2.445-031.0	6.445-039.0
Akumulátorový blok Battery Power 36/25	2.445-030.0	6.445-038.0
Rychlonabíječka Battery Power+ 36/60 (EU)	2.445-045.0	6.445-063.0
Rychlonabíječka Battery Power+ 36/60 (GB)	2.445-047.0	6.445-065.0
Rychlonabíječka Battery Power+ 36/60 (AU)	2.445-051.0	6.445-069.0

## EU prohlášení o shodě

Prohlašujeme tímto, že níže uvedený stroj na základě svého provedení a druhu konstrukce, jakož i v provedení námi uváděném na trh, vyhovuje příslušným základním bezpečnostním a zdravotním požadavkům podle směrnice EU. V případě provedení námi neschválené změny stroje ztrácí toto prohlášení svoji platnost.

Výrobek: Vysávání za sucha  
Typ: 1.394-xxx

### Příslušné směrnice EU

2006/42/ES (+2009/127/ES)  
2011/65/EU  
2014/30/EU

### Aplikované harmonizované normy

EN IEC 63000: 2018  
EN 55014-1: 2017 + A11: 2020  
EN 55014-2: 2015  
EN 60312-1: 2017  
EN 60335-1  
EN 60335-2-69  
EN 62233: 2008

### Aplikované národní normy

Níže podepsaní jednájí z pověření a se zplnomocněním představenstva společnosti.



H. Jenner

Chairman of the Board of Management



S. Reiser

Director Regulatory Affairs & Certification

Zmocněnec pro dokumentaci:

S. Reiser

Alfred Kärcher SE & Co. KG  
Alfred-Kärcher-Str. 28 - 40  
71364 Winnenden (Německo)  
Tel.: +49 7195 14-0  
Fax: +49 7195 14-2212  
Winnenden, 2020/10/01

## Technické údaje

		BVL 3/1 Bp (Pack)
<b>Elektrické připojení</b>		
Jmenovité napětí akumulátorového bloku	V	36 DC
Třída krytí		III
Jmenovitý výkon	W	350
Maximální výkon	W	350
<b>Výkonnostní údaje přístroje</b>		
Obsah nádrže	l	3
Množství vzduchu (max.)	l/s	35,4
Podtlak (max.)	kPa (mbar)	18,9 (189)
Provozní čas při plném nabití akumulátoru - akumulátorový blok Battery Power 36/25	minut	16/Eco: 26
Provozní čas při plném nabití akumulátoru - akumulátorový blok Battery Power 36/50	minut	31/Eco: 52
Provozní čas při plném nabití akumulátoru - akumulátorový blok Battery Power+ 36/60	minut	33/Eco: 55
Provozní čas při plném nabití akumulátoru - akumulátorový blok Battery Power+ 36/75	minut	41/Eco: 73
<b>Rozměry a hmotnosti</b>		
Typická provozní hmotnost	kg	5,0
Délka x šířka x výška	mm	220 x 320 x 390
Průměr sací hadice	mm	35
Délka sací hadice	m	1,0
<b>Okolní podmínky</b>		
Teplota prostředí	°C	0/+40
<b>Zjištěné hodnoty podle EN 60335-2-69</b>		
Hladina akustického tlaku $L_{pA}$	dB(A)	65
Nejistota $K_{pA}$	dB(A)	2
Hodnota vibrací rukou/paží	$m/s^2$	<2,5
Nejistota K	$m/s^2$	0,2
Technické změny vyhrazeny.		

## Kazalo

Splošni napotki .....	71
Varovanje okolja .....	71
Namenska uporaba .....	71
Varnostna navodila .....	71
Opis naprave .....	71
Simboli na napravi .....	72
Priloga .....	72
Zagon .....	72
Upravljanje .....	72
Transport .....	73
Skladiščenje .....	73
Nega in vzdrževanje .....	73
Pomoč pri motnjah .....	73
Garancija .....	73
Pribor in nadomestni deli .....	73
Izjava EU o skladnosti .....	74
Tehnični podatki .....	74

## Splošni napotki



Pred prvo uporabo naprave preberite ta originalna navodila za uporabo in priložena varnostna navodila ter jih upošte-

vajte.

Obe knjižici shranite za poznejšo uporabo ali za naslednjega uporabnika.

- Če navodil za uporabo in varnostnih navodil ne upoštevate, lahko nastanejo škoda na napravi in nevarnosti za upravljalca in druge osebe.
- Če opazite poškodbe, ki so nastale med transportom, takoj obvestite prodajalca.
- Ko vzamete vsebino paketa iz embalaže, preverite, ali manjka pribor in ali je vsebina poškodovana.

## Varovanje okolja



Materiali embalaže se lahko reciklirajo. Embalažo odstranite na okolju varen način.



Električne in elektronske naprave vsebujejo dragocene materiale z možnostjo recikliranja, pogosto pa tudi sestavne dele, kot so baterije, akumulatorske baterije ali olja, ki lahko pri napačni uporabi ali napačnem odstranjevanju škodujejo

zdravju ljudi in okolju. Navedeni sestavni deli so kljub temu potrebni za pravilno delovanje naprave. Naprave, označene s tem simbolom, ne smete odvreči med gospodinjinske odpadke.

### Napotki o sestavinah (REACH)

Aktualne informacije najdete na spletnem naslovu: [www.kaercher.com/REACH](http://www.kaercher.com/REACH)

## Namenska uporaba

### ⚠ OPOZORILO

#### Nevarnost za zdravje

Vdihavanje prahov, nevarnih za zdravje

Naprave ne uporabljajte za sesanje prahov, nevarnih za zdravje.

### POZOR

#### Poškodovanje naprave

Kratek stik zaradi visoke vlažnosti zraka

Napravo uporabljajte in skladiščite samo v notranjih prostorih.

- Ta univerzalni sesalnik je primeren za suho čiščenje talnih in stenskih površin.

- Ta naprava je predvidena za industrijsko uporabo, npr. v hotelih, šolah, bolnišnicah, tovarnah, trgovinah, pisarnah in posredniških trgovinah.

## Varnostna navodila

### Srčni spodbujevalnik

### ⚠ NEVARNOST

**Nevarnost zaradi visokofrekvenčnega sevanja/električnih magnetnih polj**

**Nevarnost za zdravje v primeru srčnega spodbujevalnika**

*Pri ravnanju s to napravo upoštevajte naslednja varnostna navodila.*

- Če imate srčni spodbujevalnik priporočamo, da se pred uporabo naprave posvetujete s svojim zdravnikom ali proizvajalcem srčnega spodbujevalnika glede previdnostnih ukrepov.
- Nekateri srčni spodbujevalniki niso odporni na visokofrekvenčno sevanje/električna magnetna polja v neposredni bližini, kar bi lahko povzročilo težave ob uporabi naprave.
- Ne uporabljajte naprave, če vam zdravnik ne more zagotoviti varnosti!

## Opis naprave

### Slika A



- ① Filter HEPA (dodatna oprema)
- ② Zaščitni filter motorja
- ③ Osnovna plošča
- ④ Ohišje za zaščitni filter motorja
- ⑤ Ramenski pas
- ⑥ Tipska ploščica
- ⑦ Deblokirna tipka
- ⑧ Zapiralo bočnega pasu
- ⑨ Držalo za šobo za stike
- ⑩ Bočni pas
- ⑪ Sesalni nastavek (zunaj)
- ⑫ Filtrirna vrečka iz flisa
- ⑬ Ročaj
- ⑭ Paket akumulatorskih baterij
- ⑮ Sesalna glava
- ⑯ Koda QR za video navodila
- ⑰ Zapiralo posode za umazanijo
- ⑱ Posoda za umazanijo
- ⑲ Trak za zapiranje
- ⑳ Zapiralo prsnega traku
- ㉑ Prsni trak (nastavljiv po višini)
- ㉒ Nosilni sistem
- ㉓ Sredinski napenjalnik
- ㉔ Preklopno stikalo »trda površina/preprogasta talna obloga«
- ㉕ Talna šoba

- ②6 Teleskopska sesalna cev
- ②7 Tipka Eco (način za varčevanje z energijo)
- ②8 Kontrolni prikaz polnjenja
- ②9 Glavno stikalo
- ③0 Upravljalni del
- ③1 Regulator sesalne moči
- ③2 Koleno
- ③3 Sesalna gibka cev

### Barvna oznaka

- Upravljalni elementi za postopek čiščenja so rume- ni.
- Upravljalni elementi za vzdrževanje in servis so svetlo sivi.

### Simboli na napravi

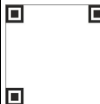
	Priključek sesalne gibke cevi za desni- čarje
	Priključek sesalne gibke cevi za levičarje
	Koda QR za video navodila

### Priprava

1. Odpakirajte napravo in sestavite pribor.  
**Slika B**

### Zagon

#### Vstavljanje filtrske vrečke iz flisa

##### Napotek

*Naprave ne uporabljajte brez filtrske vrečke iz flisa.*

1. Sprostite in odstranite posodo za umazanijo.  
**Slika 1**
2. Filtrsko vrečko iz flisa z gumijasto prirobnico poteg- nite prek sesalnega priključka (znotraj).  
**Slika 2**
3. Vstavite in zapahnite posodo za umazanijo.  
**Slika 3**

#### Vstavljanje paketa akumulatorskih baterij

1. Paket akumulatorskih baterij potisnite v držalo aku- mulatorske baterije, da se zaskoči.

#### Nastavljanje bočnega pasu, prsnega traku in ramenskega pasu

1. Napravo namestite na hrbet.
2. Pritrdite zapiralo bočnega pasu in nastavite bočni pas.  
**Slika C**
3. Pritrdite zapiralo prsnega traku in nastavite prsni trak (nastavljiv po višini). Napravo z vlečenjem sre- dinskih napenjalnikov prilagodite telesu.  
**Slika D**

### Polnjenje paketa akumulatorskih baterij

#### Napotek

*Preberite navodila za uporabo proizvajalca polnilcev in bodite posebno pozorni na varnostna navodila!*

#### Napotek

*Preberite navodila za uporabo proizvajalca paketa aku- mulatorskih baterij in bodite posebno pozorni na varno- stna navodila!*

#### Napotek

*Paket akumulatorskih baterij je ob dobavi delno napol- njen. Napolnite ga pred zagonom in po potrebi.*

#### Napotek

*Paket akumulatorskih baterij lahko polnite samo, če je odstranjen iz naprave.*

1. Pritisnite gumb za sprostitve in odstranite paket aku- mulatorskih baterij.
2. Paket akumulatorskih baterij napolnite v skladu z navodili za uporabo proizvajalca polnilcev in pro- izvajalca paketa akumulatorskih baterij.

### Upravljanje

#### POZOR

**Nevarnost zaradi tehnične okvare**

*Nevarnost poškodovanja naprave*

*Takoj zaustavite motor, ko se moč sesanja zmanjša.*

#### Poravnava posode za umazanijo

1. Poravnajte posodo za umazanijo, tako da sesalna gibka cev izstopi na delovni strani pritrenega nosil- nega sistema (upravljanje za desničarje/levičarje). Ustrezni simbol je nato viden na sprednji strani.

**Slika E**

#### Vklop naprave

1. Napravo vklopite z glavnim stikalom.

#### Način Eco

Način Eco (način za varčevanje z energijo): Naprava deluje z zmanjšano zmogljivostjo sesanja. Čas delova- nja akumulatorske baterije se podaljša.

1. Vklop načina Eco: Pritisnite tipko Eco.
2. Izklop načina Eco: Ponovno pritisnite tipko Eco.

#### Napotek

*Za optimalne rezultate sesanja:*

- *za tla s preprogami deaktivirajte način Eco.*
- *Trdne površine lahko sesate v načinu ECO ali brez njega.*

#### Nastavitev sesalne moči

1. Sesalno moč regulirajte z regulatorjem sesalne mo- či.

#### Čiščenje

1. Talno šobo s preklopnim stikalom postavite na trdo podlago ali preprogasto talno oblogo.
2. Izvedite čiščenje.

#### Izklop naprave

1. Napravo izklopite z glavnim stikalom.

#### Po vsakem obratovanju

1. Izpraznite posodo za umazanijo.
2. Po uporabi z vlažno krpo očistite napravo in pripo- močke.

#### Shranjevanje naprave

1. Vstavite teleskopsko sesalno cev.
2. Napravo hranite v suhem prostoru ali jo obesite za ročaj in jo zavarujte pred nepooblaščenno uporabo.



## Transport

### ⚠ PREVIDNOST

#### Neupoštevanje teže

Nevarnost telesnih poškodb in materialne škode

Pri transportu upoštevajte težo naprave.

1. Pri transportu v vozilih zavarujte napravo pred zdrsom in prevrnitvijo v skladu z veljavnimi smernicami.

## Skladiščenje

### ⚠ PREVIDNOST

Nevarnost telesnih poškodb in materialne škode!

Na nagnjenih površinah se lahko naprava prevrne.

Pri skladiščenju upoštevajte težo naprave.

Napravo je dovoljeno skladiščiti samo v notranjih prostorih.

1. Pritisnite gumb za sprostitvev in odstranite paket akumulatorskih baterij, da se izognete praznjenju.

## Nega in vzdrževanje

### ⚠ NEVARNOST

Nevarnost udara elektrike

Telesne poškodbe zaradi dotika delov pod napetostjo  
Izklopite napravo.

Odstranite paket akumulatorskih baterij.

### Zamenjava filtrske vrečke iz flisa

1. Sprostite in odstranite posodo za umazanijo.  
**Slika 1**
2. Odstranite filtrsko vrečko iz flisa.
3. Novo filtrsko vrečko iz flisa z gumijasto prirobnico potegnite prek sesalnega priključka (znotraj).  
**Slika 2**
4. Vstavite in zapahnite posodo za umazanijo.  
**Slika 3**

### Zamenjava filtra HEPA

**Filter HEPA (dodatna oprema): menjava 1-krat letno**

1. Sprostite in odstranite posodo za umazanijo.
2. Obrnite sesalno glavo za 180°.
3. Sprostite in odstranite filter HEPA (dodatna oprema).
4. Vstavite nov filter HEPA (dodatna oprema) in ga zaskočite.
5. Obrnite sesalno glavo za 180°.
6. Vstavite in zapahnite posodo za umazanijo.

### Menjava zaščitnega filtra motorja

1. Sprostite in odstranite posodo za umazanijo.
2. Obrnite sesalno glavo za 180°.
3. Po potrebi sprostite in odstranite filter HEPA (dodatna oprema).
4. Odstranite zaščitni filter motorja.
5. Vstavite nov zaščitni filter motorja.
6. Po potrebi vstavite filter HEPA (dodatna oprema) in ga zaskočite.
7. Obrnite sesalno glavo za 180°.
8. Vstavite in zapahnite posodo za umazanijo.

### Ponovna nastavitvev traku za zapiranje

1. Sprostite in odstranite posodo za umazanijo.
2. Ponovno nastavite trak za zapiranje, da je posoda za umazanijo tesno pritrjena na sesalno glavo.  
**Slika F**
3. Vstavite in zapahnite posodo za umazanijo.

## Pomoč pri motnjah

### ⚠ NEVARNOST

Nevarnost udara elektrike

Telesne poškodbe zaradi dotika delov pod napetostjo  
Izklopite napravo.

Odstranite paket akumulatorskih baterij.

#### Napotek

Če pride do motnje (npr. pretrganja filtra), je treba napravo takoj izklopiti. Pred ponovnim zagonom je treba odpraviti motnjo.

**Naprava se izklopi med delovanjem**

Aktivirala se je toplotna zaščita motorja

1. Zamenjajte filtrirno vrečko iz flisa.
2. Zamenjajte zaščitni filter motorja.
3. Vse dele preverite glede zamašitev.
4. Napravo ponovno vklopite.

**Sesalna moč upada**

1. Zamenjajte filtrirno vrečko iz flisa.
2. Posodo za umazanijo pravilno namestite/zapahnite, po potrebi ponovno nastavite trak za zapiranje.

**Med sesanjem izstopa prah**

1. Zamenjajte okvarjeno filtrsko vrečko iz flisa.
2. Preverite prileganje filtrirne vrečke iz flisa.
3. Posodo za umazanijo pravilno namestite/zapahnite, po potrebi ponovno nastavite trak za zapiranje.
4. Pravilno vstavite zaščitni filter motorja.

**Brez moči ali nezadostna sesalna moč**

1. Odmašite sesalno šobo, odstranite sesalno cev ali sesalno gibko cev.
2. Zamenjajte okvarjeno sesalno gibko cev.
3. Zamenjajte filtrirno vrečko iz flisa.
4. Posodo za umazanijo pravilno namestite/zapahnite, po potrebi ponovno nastavite trak za zapiranje.
5. Zamenjajte zaščitni filter motorja.

**Naprava ne deluje**

1. Vključite napravo.
2. Počakajte, da se pregreta plošča ohladi.
3. Napolnite paket akumulatorskih baterij.
4. Vstavite paket akumulatorskih baterij.

### Servisna služba

Če motnje ni mogoče odpraviti, mora napravo pregledati servisna služba.

### Garancija

V vsaki državi veljajo garancijski pogoji, ki jih je izdala naša pristojna prodajna družba. V garancijskem roku bodo morebitne motnje v delovanju naprave odpravljene brezplačno, če je njihov vzrok napaka v materialu ali napaka pri proizvodnji. Pri uveljavljanju garancije zagotovite dokazilo o nakupu in stopite v stik s prodajalcem ali z najbližjo servisno službo.

Naslov najdete na hrbtni strani.

### Pribor in nadomestni deli

Uporabljajte samo originalni pribor in originalne nadomestne dele, ki zagotavljajo varno in nemoteno delovanje naprave.

Informacije o priboru in nadomestnih delih najdete na spletnem naslovu [www.kaercher.com](http://www.kaercher.com).

## Seznam nadomestnih delov

Uporabljajte samo originalne pakete akumulatorskih baterij znamke KÄRCHER. Ne uporabljajte baterij, ki jih lahko ponovno napolnite.

Ime	Številka za naročilo, nadomestni del	Številka izdelka, nepakirano
Paket akumulatorskih baterij Battery Power+ 36/75	2.445-043.0	6.445-059.0
Paket akumulatorskih baterij Battery Power+ 36/60	2.042-022.0	6.445-085.0
Paket akumulatorskih baterij Battery Power 36/50	2.445-031.0	6.445-039.0
Paket akumulatorskih baterij Battery Power 36/25	2.445-030.0	6.445-038.0
Hitri polnilnik Battery Power+ 36/60 (EU)	2.445-045.0	6.445-063.0
Hitri polnilnik Battery Power+ 36/60 (GB)	2.445-047.0	6.445-065.0
Hitri polnilnik Battery Power+ 36/60 (AU)	2.445-051.0	6.445-069.0

## Izjava EU o skladnosti

S tem izjavljamo, da v nadaljevanju navedeni stroj zaradi svoje zasnovne in konstrukcijske ter v izvedbi, kakršno dajemo na tržišče, ustreza osnovnim zahtevam glede varnosti in varovanja zdravja v skladu z EU-direktivami. V primeru sprememb na stroju brez našega soglasja ta izjava izgubi veljavnost.

Izdelek: Sesalnik za suho sesanje  
Tip: 1.394-xxx

### Zadevne EU-direktive

2006/42/ES (+2009/127/ES)  
2011/65/EU  
2014/30/EU

### Uporabljeni harmonizirani standardi

EN IEC 63000: 2018  
EN 55014-1: 2017 + A11: 2020  
EN 55014-2: 2015  
EN 60312-1: 2017  
EN 60335-1  
EN 60335-2-69  
EN 62233: 2008

### Uporabljeni nacionalni standardi

-  
Podpisniki ravnajo po navodilih in s pooblastilom uprave.

  
H. Jenner  
Chairman of the Board of Management

  
S. Reiser  
Director Regulatory Affairs & Certification

Pooblaščenca oseba za dokumentacijo:

S. Reiser  
Alfred Kärcher SE & Co. KG  
Alfred-Kärcher-Str. 28 - 40  
71364 Winnenden (Nemčija)  
Tel.: +49 7195 14-0  
Faks: +49 7195 14-2212  
Winnenden, 2020/10/01

## Tehnični podatki

		BVL 3/1 Bp (Pack)
<b>Električni priključek</b>		
Nazivna napetost paketa akumulatorskih baterij	V	36 DC
Razred zaščite		III
Nazivna moč	W	350
Največja moč	W	350
<b>Podatki o zmogljivosti naprave</b>		
Vsebina posode	l	3
Količina zraka (maks.)	l/s	35,4
Podtlak (maks.)	kPa (mbar)	18,9 (189)
Čas delovanja pri polni bateriji – Paket akumulatorskih baterij Battery Power 36/25	minute	16/Eco: 26
Čas delovanja pri polni bateriji – Paket akumulatorskih baterij Battery Power 36/50	minute	31/Eco: 52
Čas delovanja pri polni bateriji – Paket akumulatorskih baterij Battery Power+ 36/60	minute	33/Eco: 55
Čas delovanja pri polni bateriji – Paket akumulatorskih baterij Battery Power+ 36/75	minute	41/Eco: 73
<b>Mere in masa</b>		
Tipična delovna masa	kg	5,0
Dolžina x širina x višina	mm	220 x 320 x 390
Premer sesalne gibke cevi	mm	35
Dolžina sesalne gibke cevi	m	1,0
<b>Okoljski pogoji</b>		
Okoljska temperatura	°C	0/+40
<b>Ugotovljene vrednosti v skladu s standardom EN 60335-2-69</b>		
Raven tlaka hrupa $L_{pA}$	dB(A)	65
Negotovost $K_{pA}$	dB(A)	2
Vrednost treslajev za dlani/roke	$m/s^2$	<2,5
Negotovost K	$m/s^2$	0,2

Pridržujemo si pravico do tehničnih sprememb.

## Spis treści

Ogólne wskazówki.....	75
Ochrona środowiska.....	75
Zastosowanie zgodne z przeznaczeniem.....	75
Zasady bezpieczeństwa.....	75
Opis urządzenia.....	75
Symbole na urządzeniu.....	76
Przygotowanie.....	76
Uruchamianie.....	76
Obsługa.....	76
Transport.....	77
Składowanie.....	77
Czyszczenie i konserwacja.....	77
Usuwanie usterek.....	77
Gwarancja.....	78
Akcesoria i części zamienne.....	78
Deklaracja zgodności UE.....	78
Dane techniczne.....	79

## Ogólne wskazówki



Przed rozpoczęciem użytkowania urządzenia należy przeczytać oryginalną instrukcję obsługi oraz załączone

wskazówki dotyczące bezpieczeństwa. Postępować zgodnie z podanymi instrukcjami.

Oba zeszyty przechować do późniejszego wykorzystania lub dla następnego użytkownika.

- Nieprzestrzeganie instrukcji obsługi i wskazówek dotyczących bezpieczeństwa może doprowadzić do uszkodzenia urządzenia i powstania zagrożeń dla osoby obsługującej oraz innych osób.
- Ewentualne uszkodzenia transportowe należy niezwłocznie zgłosić sprzedawcy.
- Podczas rozpakowywania urządzenia należy je sprawdzić pod kątem kompletności i uszkodzeń.

## Ochrona środowiska



Materiały, z których wykonano opakowania, nadają się do recyklingu. Opakowania poddać utylizacji przyjaznej dla środowiska naturalnego.



Elektryczne i elektroniczne urządzenia zawierają cenne surowce wtórne, a często również takie części składowe jak baterie, akumulatory lub olej, które w razie niewłaściwej obsługi lub nieprawidłowej utylizacji mogą stanowić potencjalne zagrożenie dla zdrowia ludzkiego i środowiska naturalnego. Jednak te części składowe są niezbędne do prawidłowej pracy urządzenia. Urządzeń oznaczonych tym symbolem nie można wyrzucać do odpadów z gospodarstw domowych.

Wskazówki dotyczące składników (REACH)  
Aktualne informacje dotyczące składników można znaleźć na stronie: [www.kaercher.com/REACH](http://www.kaercher.com/REACH)

## Zastosowanie zgodne z przeznaczeniem

### ⚠ OSTRZEŻENIE

#### Zagrożenie dla zdrowia

Wdychanie pyłów szkodliwych dla zdrowia

Nie używać urządzenia do odsysania pyłów szkodliwych dla zdrowia.

## UWAGA

### Uszkodzenie urządzenia

Zwarcie na skutek za wysokiej wilgotności powietrza  
Urządzenie może być używane i składowane tylko wewnątrz pomieszczeń.

- Niniejszy odkurzacz uniwersalny przeznaczony jest do czyszczenia na sucho powierzchni podłogowych i ściennych.
- To urządzenie jest przeznaczone do użytku komercyjnego, np. w hotelach, szkołach, szpitalach, fabrykach, sklepach, biurach i lokalach na wynajem.

## Zasady bezpieczeństwa

### Rozrusznik serca

### ⚠ NIEBEZPIECZEŃSTWO

Zagrożenie na skutek promieniowania wysokiej częstotliwości/wytwarzania pola elektromagnetycznego

Zagrożenie zdrowia osób z wszczepionym rozrusznikiem serca

Podczas obsługi urządzenia należy przestrzegać poniższych zasad bezpieczeństwa.

- Osobom z rozrusznikiem serca zaleca się konsultację z lekarzem lub producentem rozrusznika w sprawie możliwych środków ostrożności przed podjęciem pracy z urządzeniem.
- Nie wszystkie typy rozruszników serca są równie odporne na promieniowanie o wysokiej częstotliwości/pole elektromagnetyczne, co może prowadzić do problemów w działaniu urządzenia.
- Jeśli lekarz nie może zagwarantować bezpieczeństwa, nie korzystaj z urządzenia!

## Opis urządzenia

### Rysunek A



- ① Filtr HEPA (akcesoria specjalne)
- ② Filtr ochronny silnika
- ③ Płyta podstawowa
- ④ Obudowa filtra ochronnego silnika
- ⑤ Szelki
- ⑥ Tabliczka znamionowa
- ⑦ Przycisk odblokowania
- ⑧ Zapięcie pasa biodrowego
- ⑨ Uchwyt na dyszę do fugu
- ⑩ Pas biodrowy
- ⑪ Króciec ssący (na zewnątrz)
- ⑫ Worek włókninowy
- ⑬ Uchwyt
- ⑭ Zestaw akumulatorów
- ⑮ Głowica ssąca
- ⑯ Kod QR do wideo z instrukcją
- ⑰ Zamknięcie pojemnika na zanieczyszczenia
- ⑱ Zbiornik zanieczyszczeń
- ⑲ Pasek blokujący
- ⑳ Zapięcie pasa piersiowego

- ① Pas piersiowy (z regulacją wysokości)
- ② System nośny
- ③ Napinacz środkowy
- ④ Przełącznik Powierzchnia twarda/dywan
- ⑤ Dysza podłogowa
- ⑥ Rura ssawna teleskopowa
- ⑦ Przycisk Eco (tryb energooszczędny)
- ⑧ Kontrolka ładowania
- ⑨ Wyłącznik główny
- ⑩ Element obsługowy
- ⑪ Regulator siły ssania
- ⑫ Krzywka
- ⑬ Wąż ssący

### Kolor oznaczenia

- Elementy obsługowe procesu czyszczenia są żółte.
- Elementy obsługowe konserwacji i serwisu są jasnoszare.

### Symbole na urządzeniu

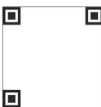
	Przyłącze węża ssącego dla praworęcznych
	Przyłącze węża ssącego dla osób leworęcznych
	Kod QR do instrukcji wideo

### Przygotowanie

1. Rozpakować urządzenie i zamontować akcesoria.  
**Rysunek B**

### Uruchamianie

#### Wkładanie worka włókninowego

##### Wskazówka

Nie używać urządzenia bez worka włókninowego.

1. Odblokować i zdjąć zbiornik zanieczyszczeń.  
**Ilustracja 1**
2. Założyć worek włókninowy z gumowym kołnierzem na króciec ssący (wewnątrz).  
**Ilustracja 2**
3. Założyć i zablokować pojemnik na zanieczyszczenia.  
**Ilustracja 3**

#### Wkładanie zestawu akumulatorów

1. Wsunąć zestaw akumulatorów w uchwyt i zablokować.

### Ustawianie pasa biodrowego, piersiowego i szelek

1. Założyć urządzenie na plecy.
2. Zapiąć klamrę pasa biodrowego i wyregulować go.  
**Rysunek C**
3. Zapiąć klamrę pasa piersiowego i wyregulować go (z regulacją wysokości). Dopasować urządzenie do ciała, pociągając za napinacz środkowy.  
**Rysunek D**

### Ładowanie zestawu akumulatorów

#### Wskazówka

Przeczytać instrukcję obsługi ładowarki od producenta i zwrócić szczególną uwagę na wskazówki dotyczące bezpieczeństwa!

#### Wskazówka

Przeczytać instrukcję obsługi od producenta zestawu akumulatorów i zwrócić szczególną uwagę na wskazówki dotyczące bezpieczeństwa!

#### Wskazówka

W momencie dostawy akumulatory w zestawie są częściowo naładowane. Naładować akumulator przed uruchomieniem i w razie potrzeby.

#### Wskazówka

Akumulatory z zestawu można ładować tylko po jego wyjęciu.

1. Nacisnąć przycisk odblokowujący i wyjąć zestaw akumulatorów.
2. Naładować akumulatory zgodnie z instrukcją obsługi ładowarki od jej producenta i producenta zestawu akumulatorów.

### Obsługa

#### UWAGA

**Niebezpieczeństwo na skutek wady technicznej**

*Niebezpieczeństwo uszkodzenia urządzenia*

*Natychmiast zatrzymać silnik, gdy spada moc ssania.*

#### Wyrównaj pojemnik na brud

1. Pojemnik na zanieczyszczenia ustawić tak, aby wąż ssący wychodził po stronie roboczej, gdy system nośny jest zamocowany (obsługa prawo-/leworęczna). Odpowiedni symbol będzie wtedy widoczny z przodu.  
**Rysunek E**

#### Włączanie urządzenia

1. Włączyć urządzenie głównym wyłącznikiem.

#### Tryb eco

Tryb eco (tryb energooszczędny) Urządzenie działa ze zmniejszoną mocą ssania. Żywotność baterii wydłuża się.

1. Włączanie trybu eco: Nacisnąć przycisk Eco.
2. Wyłączanie tryb eco: Ponownie nacisnąć przycisk Eco.

#### Wskazówka

*Dla optymalnych rezultatów odkurzenia:*

- Na wykładzinach dywanowych wyłączyć tryb eco.
- Na twardych powierzchniach odkurzać z trybem eco lub bez.

#### Ustawianie mocy ssania

1. Wyregulować moc ssania za pomocą regulatora siły ssania.

## Tryb czyszczenia

1. Ustawić przełącznik dyszy podłogowej na twardą powierzchnię lub wykładzinę dywanową.
2. Przeprowadzić czyszczenie.

## Wyłączanie urządzenia

1. Wyłączyć urządzenie, naciskając wyłącznik główny.

## Po każdym użyciu

1. Opróżnić zbiornik zanieczyszczeń.
2. Po użyciu wyczyścić urządzenie i akcesoria wilgotną ściereczką.

## Przechowywanie urządzenia

1. Wsunąć teleskopową rurę ssącą.
2. Przenieść urządzenie do suchego pomieszczenia lub zaczepić na uchwycie i zabezpieczyć przed dostępem osób nieupoważnionych.

## Transport

### ⚠ **OSTROŻNIE**

#### **Nieuwzględnianie masy urządzenia**

*Niebezpieczeństwo odniesienia obrażeń i uszkodzenia*  
*Podczas transportu zwrócić uwagę na masę urządzenia.*

1. Na czas transportu w pojazdach należy zabezpieczyć urządzenie przed ślizganiem się i przechyleniem zgodnie z obowiązującymi przepisami.

## Składowanie

### ⚠ **OSTROŻNIE**

#### **Niebezpieczeństwo odniesienia obrażeń i uszkodzenia!**

*Na pochylonych powierzchniach urządzenie może się przewrócić.*

*Podczas przechowywania uwzględnić masę urządzenia.*

Urządzenie wolno składować tylko w pomieszczeniach zamkniętych.

1. Nacisnąć przycisk odblokowujący i wyjąć zestaw akumulatorów, aby uniknąć rozładowania.

## Czyszczenie i konserwacja

### ⚠ **NIEBEZPIECZEŃSTWO**

#### **Niebezpieczeństwo porażenia prądem**

*Obrażenia z powodu dotknięcia elementów przewodzących prąd*

*Wyłączyć urządzenie.*

*Wyjąć zestaw akumulatorów.*

## Wymiana worka włókninowego

1. Odblokować i zdjąć zbiornik zanieczyszczeń.

### **Ilustracja 1**

2. Wyjąć worek włókninowy.
3. Założyć nowy worek włókninowy z gumowym kołnierzem na króciec ssący (wewnątrz).

### **Ilustracja 2**

4. Założyć i zablokować pojemnik na zanieczyszczenia.

### **Ilustracja 3**

## Wymiana filtra HEPA

### **Filtr HEPA (akcesoria specjalne): Wymiana 1 raz w roku**

1. Odblokować i zdjąć zbiornik zanieczyszczeń.
2. Obróć głowicę ssącą o 180°.
3. Odblokować i wyjąć filtr HEPA (akcesoria specjalne).
4. Włożyć i zablokować nowy filtr HEPA (akcesoria specjalne).
5. Obróć głowicę ssącą o 180°.
6. Założyć i zablokować pojemnik na zanieczyszczenia.

## Wymiana filtra ochronnego silnika

1. Odblokować i zdjąć zbiornik zanieczyszczeń.
2. Obróć głowicę ssącą o 180°.
3. W razie potrzeby odblokować i wyjąć filtr HEPA (akcesoria specjalne).
4. Wyjąć filtr ochronny silnika.
5. Włożyć nowy filtr ochronny silnika.
6. W razie potrzeby włożyć i zablokować filtr HEPA (akcesoria specjalne).
7. Obróć głowicę ssącą o 180°.
8. Założyć i zablokować pojemnik na zanieczyszczenia.

## Regulacja paska blokującego

1. Odblokować i zdjąć pojemnik na zanieczyszczenia.
2. Wyregulować pasek blokujący tak, aby pojemnik na zanieczyszczenia ściśle przylegał do głowicy ssącej.

### **Rysunek F**

3. Założyć i zablokować pojemnik na zanieczyszczenia.

## Usuwanie usterek

### ⚠ **NIEBEZPIECZEŃSTWO**

#### **Niebezpieczeństwo porażenia prądem**

*Obrażenia z powodu dotknięcia elementów przewodzących prąd*

*Wyłączyć urządzenie.*

*Wyjąć zestaw akumulatorów.*

#### **Wskazówka**

*W przypadku wystąpienia usterki (np. pęknięcie filtra) należy natychmiast wyłączyć urządzenie. Przed ponownym uruchomieniem należy usunąć usterkę.*

#### **Urządzenie wyłącza się w trakcie pracy**

Silnik termoprotektora zadziałał

1. Wymienić worek włókninowy.
2. Wymienić filtr ochronny silnika.
3. Sprawdzić, czy którakolwiek część nie jest zatkana.
4. Ponownie włączyć urządzenie.

#### **Siła ssania słabnie**

1. Wymienić worek włókninowy.
2. Prawidłowo założyć/zablokować pojemnik na zanieczyszczenia, w razie potrzeby wyregulować pasek blokujący.

#### **Wydostawanie się pyłu podczas odkurzania**

1. Wymienić uszkodzony worek włókninowy.
2. Sprawdzić osadzenie worka włókninowego.
3. Prawidłowo założyć/zablokować pojemnik na zanieczyszczenia, w razie potrzeby wyregulować pasek blokujący.
4. Włożyć prawidłowo filtr ochronny silnika.

## Brak lub niewystarczająca moc ssania

1. Usunąć zatory z dyszy ssącej, rury ssącej lub węża ssącego.
2. Wymienić uszkodzony wąż ssący.
3. Wymienić worek włókninowy.
4. Prawidłowo założyć/zablokować pojemnik na zanieczyszczenia, w razie potrzeby wyregulować pasek blokujący.
5. Wymienić filtr ochronny silnika.

## Urządzenie nie działa

1. Włączyć urządzenie.
2. Pozostawić przegrzaną płytkę do ostygnięcia.
3. Naładować zestaw akumulatorów.
4. Włożyć zestawu akumulatorów.

## Serwis

Jeśli usterka nie może zostać usunięta, urządzenie musi zostać skontrolowane w serwisie.

## Gwarancja

W każdym kraju obowiązują warunki gwarancji określone przez dystrybutora. Ewentualne usterki urządzenia usuwane są w okresie gwarancji bezpłatnie, o ile spowodowane są błędem materiałowym lub produkcyjnym. W sprawach napraw gwarancyjnych prosimy kierować się z dowodem zakupu do dystrybutora lub do autoryzowanego punktu serwisowego.

(Adres znajduje się na odwrocie)

## Akcesoria i części zamienne

Należy stosować tylko oryginalne akcesoria i części zamienne, ponieważ gwarantują one bezpieczną i bezawaryjną pracę urządzenia.

Informacje dotyczące akcesoriów i części zamiennych można znaleźć na stronie [www.kaercher.com](http://www.kaercher.com).

## Lista części zamiennych

Używać tylko oryginalnych zestawów akumulatorów KÄRCHER, a nie baterii jednorazowych.

Nazwa	Numer zamówienia, część zamienna	Numer artykułu, bez opakowania
Zestaw akumulatorów Battery Power+ 36/75	2.445-043.0	6.445-059.0
Zestaw akumulatorów Battery Power+ 36/60	2.042-022.0	6.445-085.0
Zestaw akumulatorów Battery Power 36/50	2.445-031.0	6.445-039.0
Zestaw akumulatorów Battery Power 36/25	2.445-030.0	6.445-038.0
Ładowarka do szybkiego ładowania Battery Power+ 36/60 (EU)	2.445-045.0	6.445-063.0
Ładowarka do szybkiego ładowania Battery Power+ 36/60 (GB)	2.445-047.0	6.445-065.0
Ładowarka do szybkiego ładowania Battery Power+ 36/60 (AU)	2.445-051.0	6.445-069.0

## Deklaracja zgodności UE

Niniejszym oświadczamy, że określone poniżej urządzenie odpowiada pod względem koncepcji, konstrukcji oraz wprowadzonej przez nas do handlu wersji obowiązującym zasadniczym wymogom dyrektyw UE dotyczącym bezpieczeństwa i zdrowia. Wszelkie nieuzgodnione z nami modyfikacje urządzenia powodują utratę ważności tego oświadczenia.

Produkt: Odkurzacz do pracy na sucho  
Typ: 1.394-xxx

## Obowiązujące dyrektywy UE

2006/42/WE (+2009/127/WE)  
2011/65/UE  
2014/30/UE

## Zastosowane normy zharmonizowane

EN IEC 63000: 2018  
EN 55014-1: 2017 + A11: 2020  
EN 55014-2: 2015  
EN 60312-1: 2017  
EN 60335-1  
EN 60335-2-69  
EN 62233: 2008

## Zastosowane normy krajowe

Niżej podpisane osoby działają na zlecenie i z upoważnienia zarządu.



H. Jenner  
Chairman of the Board of Management



S. Reiser  
Director Regulatory Affairs & Certification

Administrator dokumentacji:

S. Reiser  
Alfred Kärcher SE & Co. KG  
Alfred-Kärcher-Str. 28 - 40  
71364 Winnenden (Germany)  
Tel.: +49 7195 14-0  
Faks: +49 7195 14-2212  
Winnenden, 2020/10/01

## Dane techniczne

		<b>BVL 3/1 Bp (Pack)</b>
<b>Przylącze elektryczne</b>		
Napięcie znamionowe zestawu akumulatorów	V	36 DC
Klasa ochrony		III
Moc znamionowa	W	350
Maksymalna moc	W	350
<b>Wydajność urządzenia</b>		
Pojemność zbiornika	l	3
Ilość powietrza (maks.)	l/s	35,4
Podciśnienie (maks.)	kPa (mbar)	18,9 (189)
Zzas pracy z w pełni naładowanym akumulatorze - zestaw akumulatorów Battery Power 36/25	minuty	16/Eco: 26
Zzas pracy z w pełni naładowanym akumulatorze - zestaw akumulatorów Battery Power 36/50	minuty	31/Eco: 52
Zzas pracy z w pełni naładowanym akumulatorze - zestaw akumulatorów Battery Power+ 36/60	minuty	33/Eco: 55
Zzas pracy z w pełni naładowanym akumulatorze - zestaw akumulatorów Battery Power+ 36/75	minuty	41/Eco: 73
<b>Wymiary i masa</b>		
Typowy ciężar roboczy	kg	5,0
Dł. x szer. x wys.	mm	220 x 320 x 390
Średnica węża ssącego	mm	35
Długość węża ssącego	m	1,0
<b>Warunki otoczenia</b>		
Temperatura otoczenia	°C	0/+40
<b>Wartości określone zgodnie z EN 60335-2-69</b>		
Poziom ciśnienie akustyczne	dB(A)	65
$L_{pA}$		
Niepewność pomiaru $K_{pA}$	dB(A)	2
Drgania przenoszone przez kołczyny górne	$m/s^2$	<2,5
Niepewność pomiaru K	$m/s^2$	0,2

Zmiany techniczne zastrzeżone.

## Cuprins

Indicații generale.....	79
Protecția mediului.....	79
Utilizarea conform destinației.....	79
Indicații privind siguranța.....	80
Descrierea dispozitivului.....	80
Simboluri pe aparat.....	80
Pregătirea.....	80
Punerea în funcțiune.....	80
Operarea.....	81
Transport.....	81
Depozitarea.....	81
Îngrijirea și întreținerea.....	81
Remediarea defecțiunilor.....	82
Garanție.....	82
Accesorii și piese de schimb.....	82
Declarație de conformitate UE.....	82
Date tehnice.....	83

## Indicații generale



Înainte de prima utilizare a aparatului, citiți aceste instrucțiuni de utilizare originale și indicațiile de siguranță aferente.

Respectați aceste instrucțiuni.

Păstrați ambele manuale pentru utilizarea ulterioară sau pentru viitorul posesor.

- Dacă nu sunt respectate instrucțiunile de utilizare și indicațiile de siguranță, pot apărea defecțiuni la nivelul aparatului și pericole pentru operator și alte persoane.
- Dacă intervin defecțiuni la transport, informați imediat distribuitorul.
- La despachetare, verificați conținutul pentru a vă asigura că nu lipsesc accesoriile și că nu există alte deteriorări.

## Protecția mediului



Materialele de ambalare sunt reciclabile. Vă rugăm să eliminați ambalajele în mod ecologic.



Aparatele electrice și electronice conțin materiale reciclabile prețioase și, uneori, componente precum baterii, acumulatori sau uleiuri, care, în cazul utilizării incorecte sau al eliminării

necorespunzătoare, pot reprezenta un potențial pericol pentru sănătatea oamenilor și pentru mediul înconjurător. Pentru funcționarea corectă a aparatului, aceste componente sunt necesare. Aparatele marcate cu acest simbol nu trebuie aruncate la gunoii menajer.

## Observații referitoare la materialele conținute (RE-ACH)

Informații actuale referitoare la materialele conținute puteți găsi la adresa: [www.kaercher.com/REACH](http://www.kaercher.com/REACH)

## Utilizarea conform destinației

### ⚠ AVERTIZARE

#### Pericol pentru sănătate

*Inspirarea de particule dăunătoare sănătății*

*Nu utilizați aparatul pentru aspirarea de particule dăunătoare sănătății.*

### ATENȚIE

#### Deteriorarea aparatului

*Scutcircuital cauzat de umiditatea ridicată a aerului*

*Utilizați și depozitați aparatul doar în interior.*

- Acest aspirator universal este destinat pentru curățarea uscată a suprafețelor podelelor și pereților.
- Acest aparat este potrivit pentru uz comercial, de ex. în hoteluri, școli, spitale, fabrici, magazine, birouri și magazine de închiriere.

## Indicații privind siguranța

### Stimulator cardiac

#### ⚠ PERICOL

#### Pericol datorat câmpurilor magnetice electrice/de înaltă frecvență radiate

Pericol pentru sănătate în cazul purtării unui stimulator cardiac

La manevrarea acestui aparat, respectați următoarele indicații de siguranță.

- Dacă purtați un stimulator cardiac, vă recomandăm să consultați medicul dumneavoastră sau producătorul stimulatorului cu privire la posibile măsuri de precauție înainte de a folosi dispozitivul.
- Nu toate tipurile de stimuloare cardiace sunt la fel de rezistente la radiații în imediata apropiere a câmpurilor magnetice electrice/de înaltă frecvență radiate, ceea ce ar putea duce la probleme în funcționarea dispozitivului.
- Dacă medicul dumneavoastră nu vă poate garanta siguranța, nu folosiți dispozitivul!

## Descrierea dispozitivului

### Figura A



- 1 Filtru HEPA (accesoriu special)
- 2 Filtru de protecție a motorului
- 3 Placă de bază
- 4 Carcasa filtrului protecție motor
- 5 Centură de umăr
- 6 Plăcuță de tip
- 7 Buton de deblocare
- 8 Închidere centură de șold
- 9 Suport pentru duza de colțuri
- 10 Centură de șold
- 11 Ștuț aspirator (exterior)
- 12 Sac filtrant din material textil
- 13 Mâner
- 14 Acumulator
- 15 Cap de aspirare
- 16 Cod QR pentru instrucțiuni video
- 17 Închidere recipient impurități
- 18 Recipient impurități
- 19 Centură de închidere
- 20 Închidere centură piept
- 21 Centură piept (deplasare verticală)
- 22 Sistem de transport
- 23 Întinzător central
- 24 Comutator suprafață rigidă/mochetă

- 25 Duză pentru pardoseală
- 26 Tub de aspirare telescopic
- 27 Tastă Eco (regim de economisire a energiei)
- 28 Afișajul controlului încărcării
- 29 Comutator principal
- 30 Panou de comandă
- 31 Regulator putere de aspirare
- 32 Colector
- 33 Furtun de aspirare

### Cod de culori

- Elementele de operare pentru procesul de curățare sunt de culoare galbenă.
- Elementele de operare pentru întreținere și service sunt de culoare gri deschis.

## Simboluri pe aparat

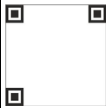
	Racord furtun de aspirație pentru dreapta
	Racord furtun de aspirație pentru stanga
	Cod QR pentru instrucțiuni video

## Pregătirea

1. Dezamblați aparatul și montați accesoriul.

### Figura B

## Punerea în funcțiune

### Montarea filtrului pătură

#### Indicație

Utilizare dispozitivului fără filtru pătură este interzisă.

1. Deblocați și scoateți recipientul de impurități.

#### Figura 1

2. Trageți filtru pătură cu flanșă din cauciuc peste ștuțul aspirator (interior).

#### Figura 2

3. Montați și blocați recipientul de impurități.

#### Figura 3

### Montarea setului de acumulatori

1. Împingeți setul de acumulatori în suport și blocați-l.

### Reglarea curelelor de șold și a bretelelor

1. Așezați dispozitivul pe spate.
2. Fixați închiderea centurii de șold și reglați centura de șold.

#### Figura C

3. Fixați închiderea centurii de piept și reglați centura de piept (deplasare verticală). Reglați dispozitivul la corp trăgând de bretelele centrale.

#### Figura D



## Încărcarea setului de acumulatori

### Indicație

Citiți instrucțiunile de funcționare ale producătorului încărcătorului și accordați o atenție deosebită instrucțiunilor de siguranță!

### Indicație

Citiți instrucțiunile de funcționare ale producătorului setului de acumulatori și accordați o atenție deosebită instrucțiunilor de siguranță!

### Indicație

Setul de acumulatori este încărcat parțial la livrare. Încărcați înainte de punerea în funcțiune și după caz.

### Indicație

Setul de acumulatori nu poate fi încărcat decât atunci când este scos.

1. Apăsăți butonul de deblocare și scoateți setul de acumulatori.
2. Încărcați setul de acumulatori conform instrucțiunilor de funcționare ale producătorului încărcătorului și ale producătorului setului de acumulatori.

## Operarea

### ATENȚIE

**Pericol din cauza defectelor tehnice**

*Pericol de deteriorare a aparatului*

Oprii imediat motorul, în cazul în care puterea de aspirație scade.

### Alinierea recipientului de impurități

1. Aliniați recipientul de impurități, astfel încât furtunul de aspirare să iasă pe partea de lucru atunci când sistemul de transport este atașat (operare stânga/dreapta). Simbolul respectiv poate fi apoi văzut pe față.

### Figura E

### Pornirea aparatului

1. Porniți aparatul la comutatorul principal.

### Mod Eco

Mod Eco (regim de economisire a energiei): Dispozitivul funcționează cu o putere redusă de aspirare. Durata de viață a acumulatorului este prelungită.

1. Activați modul Eco: Acționați tasta „Eco”.
2. Dezactivați modul Eco: Acționați din nou tasta „Eco”.

### Indicație

*Pentru aspirare optimă:*

- dezactivați modul Eco în cazul covoarelor de pardoseală.
- Pentru aspirarea suprafețelor dure folosiți dispozitivul cu sau fără modul ECO.

### Reglarea puterii de aspirare

1. Reglați puterea de aspirare la regulatorul puterii de aspirare.

### Operațiune de curățare

1. Setăți comutatorul duzei pentru podea pe suprafața rigidă sau pe mochetă.
2. Efectuați curățarea.

### Oprirea aparatului

1. Oprii aparatul de la comutatorul principal.

### După fiecare utilizare

1. Goliți recipientul de impurități.
2. Curățați dispozitivul și accesoriile cu o cârpă umedă, după utilizare.

## Depozitarea dispozitivului

1. Introduceți teava aspirației telescopice.
2. Depozitați dispozitivul în spațiu uscat sau suspendați folosind mânerul și securizați-l împotriva utilizării neautorizate.

## Transport

### ⚠ PRECAUȚIE

**Nerespectarea greutății**

*Pericol de accidentare și de deteriorare*

*La transport țineți cont de greutatea aparatului.*

1. La transportarea aparatului în vehicule, ancorați-l în conformitate cu directivele aplicabile, pentru a preveni alunecarea și răsturnarea.

## Depozitarea

### ⚠ PRECAUȚIE

**Pericol de accidentare și de deteriorare!**

*Aparatul plasat pe suprafețe înclinate se poate răsturna.*

*La depozitare țineți cont de greutatea aparatului.*

*Aparatul poate fi depozitat numai în interior.*

1. Apăsăți butonul de eliberare și scoateți setul de acumulatori pentru a evita descărcarea.

## Îngrijirea și întreținerea

### ⚠ PERICOL

**Pericol de electrocutare**

*Răniri cauzate de atingerea pieselor aflate sub tensiune*

*Oprii aparatul.*

*Scoateți setul de acumulatori.*

### Înlocuirea filtrului pătură

1. Deblocați și scoateți recipientul de impurități.

#### Figura 1

2. Scoateți filtrul pătură.
3. Trageți noul filtru pătură cu flanșă din cauciuc peste ștuțul aspirator (interior).

#### Figura 2

4. Montați și blocați recipientul de impurități.

#### Figura 3

### Înlocuirea filtrului HEPA

**Filtrul HEPA (accesoriu special): Înlocuire 1x an**

1. Deblocați și scoateți recipientul de impurități.
2. Întoarceți capul de aspirare cu 180°.
3. Deblocați și scoateți filtrul HEPA (accesoriu special).
4. Introduceți și fixați noul filtru HEPA (accesoriu special) în poziție.
5. Întoarceți capul de aspirare cu 180°.
6. Montați și blocați recipientul de impurități.

### Înlocuirea filtrului de protecție a motorului

1. Deblocați și scoateți recipientul de impurități.
2. Întoarceți capul de aspirare cu 180°.
3. Dacă este cazul, deblocați și îndepărtați filtrul HEPA (accesoriu special).
4. Scoateți filtrul de protecție a motorului.
5. Introduceți noul filtru de protecție a motorului.
6. Dacă este cazul, montați și fixați filtrul HEPA (accesoriu special).
7. Întoarceți capul de aspirare cu 180°.
8. Montați și blocați recipientul de impurități.

## Reajustarea centurii de închidere

1. Deblocați și scoateți recipientul de impurități.
2. Reajustați centura de închidere, pentru a poziționa recipientul de impurități strâns de capul de aspirare.  
**Figura F**
3. Montați și blocați recipientul de impurități.

## Remedierea defecțiunilor

### ⚠ PERICOL

#### Pericol de electrocutare

Răniri cauzate de atingerea pieselor aflate sub tensiune  
Opriiți aparatul.

Scoateți setul de acumulatori.

#### Indicație

Dacă apare o defecțiune (de ex. rupere a filtrului), aparatul trebuie oprit imediat. Înainte de repunerea în funcțiune, defecțiunea trebuie remediată.

#### Aparatul se oprește în timpul funcționării

Termoprotectorul motorului a răspuns

1. Înclocuiți sacul filtrant din material textil.
2. Înclocuiți filtrul de protecție a motorului.
3. Verificați toate componentele pentru a vă asigura că nu sunt înnfundate.
4. Porniți din nou aparatul.

#### Puterea de aspirare scade

1. Înclocuiți sacul filtrant din material textil.
2. Așezați/închideți recipientul de impurități în mod corespunzător și, dacă este cazul, reajustați centura de închidere.

#### Scurgere de praf la aspirare

1. Înclocuiți filtrul pătură defect.
2. Verificați suportul sacului filtrant din pâslă.
3. Așezați/închideți recipientul de impurități în mod corespunzător și, dacă este cazul, reajustați centura de închidere.
4. Introduceți corect filtrul de protecție a motorului.

#### Putere de aspirație lipsă sau insuficientă

1. Îndepărtați blocajele din duza de aspirație, tubul de aspirare sau furtunul de aspirare.
2. Înclocuiți furtunul de aspirare defect.
3. Înclocuiți sacul filtrant din material textil.
4. Așezați/închideți recipientul de impurități în mod corespunzător și, dacă este cazul, reajustați centura de închidere.
5. Înclocuiți filtrul de protecție a motorului.

#### Aparatul nu funcționează

1. Porniți aparatul.
2. Lăsați platina supraîncălzită să se răcească.
3. Încărcați setul de acumulatori.
4. Introduceți setul de acumulatori.

## Departamentul de asistență clienți

Dacă defecțiunea nu poate fi remediată, aparatul trebuie verificat de departamentul de asistență clienți.

## Garanție

În fiecare țară sunt valabile condițiile de garanție publicate de distribuitorul nostru din țara respectivă. Eventuale defecțiuni ale acestui aparat, care survin în perioada de garanție și care sunt rezultatul unor defecte de fabricație sau de material, vor fi remediate gratuit. Pentru a putea beneficia de garanție, prezentați-vă cu chitanța de cumpărare la magazin sau la cea mai apropiată unitate de service autorizată.

(Pentru adresă, consultați pagina din spate)

## Accesorii și piese de schimb

Utilizați numai accesorii originale și piese de schimb originale; ele asigură funcționarea în siguranță și fără avariilor a aparatului.

Informații despre accesorii și piesele de schimb se găsesc la adresa [www.kaercher.com](http://www.kaercher.com).

## Listă piese de schimb

Utilizați numai seturi de acumulatori originale KÄRCHER, nu folosiți baterii nereîncărcabile.

Denumire	Număr de comandă, piesă de schimb	Număr articol, neambalat
Set de acumulatori Battery Power+ 36/75	2.445-043.0	6.445-059.0
Set de acumulatori Battery Power+ 36/60	2.042-022.0	6.445-085.0
Set de acumulatori Battery Power 36/50	2.445-031.0	6.445-039.0
Set de acumulatori Battery Power 36/25	2.445-030.0	6.445-038.0
Încărcător rapid Battery Power+ 36/60 (EU)	2.445-045.0	6.445-063.0
Încărcător rapid Battery Power+ 36/60 (GB)	2.445-047.0	6.445-065.0
Încărcător rapid Battery Power+ 36/60 (AU)	2.445-051.0	6.445-069.0

## Declarație de conformitate UE

Prin prezenta, declarăm că aparatul indicat mai jos corespunde cerințelor fundamentale privind siguranța și sănătatea prevăzute în directivele UE relevante, prin proiectarea și construcția sa, precum și în versiunea comercializată de noi. În cazul efectuării unei modificări a aparatului care nu a fost convenită cu noi, această declarație își pierde valabilitatea.

Produs: Aspirator pentru mediu uscat

Tip: 1.394-xxx

#### Directive UE relevante

2006/42/UE (+2009/127/UE)

2011/65/UE

2014/30/UE

#### Norme armonizate aplicate

EN IEC 63000: 2018

EN 55014-1: 2017 + A11: 2020

EN 55014-2: 2015

EN 60312-1: 2017

EN 60335-1

EN 60335-2-69

EN 62233: 2008

#### Standarde naționale aplicate

-

Semnatarii acționează în numele și prin împuternicirea Consiliului director.



H. Jenner

Chairman of the Board of Management



S. Reiser

Director Regulatory Affairs & Certification

Însărcinat cu elaborarea documentației:

S. Reiser

## Date tehnice

		<b>BVL 3/1 Bp (Pack)</b>
--	--	----------------------------------

### Conexiune electrică

Tensiune nominală set de acumulatori	V	36 DC
Clasă de protecție		III
Randament nominal	W	350
Putere maximă	W	350

### Date privind puterea aparatului

Conținutul recipientului	l	3
Cantitate de aer (max.)	l/s	35,4
Subpresiune (max.)	kPa (mbar)	18,9 (189)

Interval de funcționare la încărcare completă a acumulatorului - set de acumulatori Battery Power 36/25	Minute	16/Eco: 26
---	--------	------------

Interval de funcționare la încărcare completă a acumulatorului - set de acumulatori Battery Power 36/50	Minute	31/Eco: 52
---	--------	------------

Interval de funcționare la încărcare completă a acumulatorului - set de acumulatori Battery Power+ 36/60	Minute	33/Eco: 55
--	--------	------------

Interval de funcționare la încărcare completă a acumulatorului - set de acumulatori Battery Power+ 36/75	Minute	41/Eco: 73
--	--------	------------

### Dimensiuni și greutate

Greutate tipică în timpul funcționării	kg	5,0
Lungime x Lățime x Înălțime	mm	220 x 320 x 390
Diametru furtun de aspirare	mm	35
Lungime furtun de aspirare	m	1,0

### Condiții de mediu

Temperatură ambiantă	°C	0/+40
----------------------	----	-------

### Valori calculate conform EN 60335-2-69

Nivel de zgomot $L_{pA}$	dB(A)	65
Incertitudine $K_{pA}$	dB(A)	2
Valoarea vibrațiilor mână-braț	$m/s^2$	<2,5
Incertitudine K	$m/s^2$	0,2

Sub rezerva modificărilor tehnice.

## Obsah

Všeobecné upozornenia	83
Ochrana životného prostredia	83
Používanie v súlade s účelom	83
Bezpečnostné pokyny	84
Popis prístroja	84
Symbyly na prístroji	84
Príprava	84
Uvedenie do prevádzky	84
Ovládanie	85
Preprava	85
Skladovanie	85
Starostlivosť a údržba	85
Pomoc pri poruchách	86
Záruka	86
Príslušenstvo a náhradné diely	86
EÚ vyhlásenie o zhode	86
Technické údaje	87

## Všeobecné upozornenia



Pred prvým použitím prístroja si prečítajte tento originálny návod na obsluhu a priložené bezpečnostné pokyny. Riďte sa informáciami a pokynmi, ktoré sú v nich uvedené. Obidva dokumenty si uschovajte pre neskoršie použitie alebo pre nasledujúceho majiteľa.

- Pri nedodržaní návodu na obsluhu a bezpečnostných pokynov môže dôjsť k poškodeniu prístroja a ohrozeniu obsluhy a iných osôb.
- V prípade poškodenia počas prepravy okamžite informujte predajcu.
- Pri rozbaľovaní skontrolujte obsah balenia z hľadiska chýbajúceho príslušenstva alebo poškodenia.

## Ochrana životného prostredia



Obalové materiály sú recyklovateľné. Obaly zlikvidujte ekologickým spôsobom.



Elektrické a elektronické zariadenia obsahujú cenné recyklovateľné materiály a často aj komponenty ako napr. batérie, akumulátory alebo olej, ktoré pri nesprávnej manipulácii alebo likvidácii môžu predstavovať potenciálne nebezpečenstvo pre ľudské zdravie a životné prostredie. Tieto komponenty sú však pre správnu prevádzku zariadenia nevyhnutné. Zariadenia označené týmto symbolom nesmú byť likvidované spolu s domovým odpadom.

### Informácie o obsiahnutých látkach (REACH)

Aktuálne informácie o obsiahnutých látkach sú uvedené na internetovej stránke: [www.kaercher.com/REACH](http://www.kaercher.com/REACH)

## Používanie v súlade s účelom

### ⚠ VÝSTRAHA

#### Ohrozenie zdravia

Vdýchnutie zdraviu škodlivých prachov

Prístroj nie je určený na odsávanie zdraviu škodlivých prachov.

### POZOR

#### Poškodenie prístroja

Skrat zapríčinený vysokou vlhkosťou vzduchu

Prístroj používajte a skladujte len vo vnútorných priestoroch.

- Tento univerzálny vysávač je určený na suché čistenie povrchov podláh a stien.

- Tento prístroj je vhodný na priemyselné použitie, napr. v hoteloch, školách, nemocniciach, továrňach, obchodoch, kanceláriách a nájomných priestoroch.

## Bezpečnostné pokyny

### Kardiostimulátor

#### ⚠ NEBEZPEČENSTVO

**Nebezpečenstvo následkom vyžarováných vysokofrekvenčných/elektrických magnetických polí**  
Ohrozenie zdravia pri používaní kardiostimulátora

Pri manipulácii s týmto prístrojom dodržiavajte nasledujúce bezpečnostné pokyny.

- Ak máte kardiostimulátor, odporúčame vám pred použitím zariadenia konzultovať so svojim lekárom alebo výrobcom kardiostimulátora prípadne preventívne opatrenia.
- Nie všetky typy kardiostimulátorov sú rovnako odolné voči žiareniu v bezprostrednej blízkosti vyžarováných vysokofrekvenčných/elektrických magnetických polí, čo by mohlo viesť k problémom pri prevádzke prístroja.
- Ak lekár nemôže zaručiť vašu bezpečnosť, prístroj nepoužívajte!

## Popis prístroja

### Obrázok A

- 1 HEPA filter (špeciálne príslušenstvo)
- 2 Ochranný filter motora
- 3 Základná doska
- 4 Schránka pre ochranný filter motora
- 5 Ramenné popruhy
- 6 Typový štítok
- 7 Tlačidlo na odblokovanie
- 8 Uzáver bedrového popruhu
- 9 Držiak pre štrbinovú hubicu
- 10 Bedrový pás
- 11 Nasávacie hrdlo (vonkajšie)
- 12 Filtračné vrecko z netkanej textílie
- 13 Rukoväť
- 14 Súprava akumulátorov
- 15 Nasávacía hlava
- 16 QR kód pre návod vo forme videa
- 17 Uzáver nádoby na nečistoty
- 18 Nádoba na nečistoty
- 19 Uzatvárací popruh
- 20 Uzáver hrudného popruhu
- 21 Hrudný popruh (výškovo nastaviteľný)
- 22 Nosný systém
- 23 Stredný napínač
- 24 Prepínač tvrdá plocha/kobercová podlaha
- 25 Podlahová hubica
- 26 Teleskopická sacia trubica

- 27 Tlačidlo Eco (úsporný režim)
- 28 Ukazovateľ kontroly nabitia
- 29 Hlavný spínač
- 30 Ovládacia jednotka
- 31 Regulátor sily vysávania
- 32 Kolená
- 33 Sacia hadica

### Farebné označenie

- Ovládacie prvky pre čistiaci proces sú žlté.
- Ovládacie prvky pre údržbu a servis sú svetlosivé.

## Symbyly na prístroji

	Prípojka sacej hadice pre právakov
	Prípojka sacej hadice pre ľavákov
	QR kód pre návod vo forme videa

## Príprava

1. Vybajte prístroj a namontujte príslušenstvo.

### Obrázok B

## Uvedenie do prevádzky

### Vloženie filtračného vrecka z netkanej textílie

#### Upozornenie

Nepoužívajte prístroj bez filtračného vrecka z netkanej textílie.

1. Odistite a odoberte nádobu na nečistoty.

### Obrázok 1

2. Filtračné vrecko z netkanej textílie s gumovou prírubou pretiahnite cez nasávacie hrdlo (vnútri).

### Obrázok 2

3. Vložte nádobu na nečistoty a zaisťte ju.

### Obrázok 3

### Vloženie súpravy akumulátorov

1. Súpravu akumulátorov vsuňte do držiaka akumulátora a zaareťte ju.

### Nastavenie bedrového popruhu, hrudného popruhu a ramenných popruhov

1. Prístroj umiestnite na váš chrbát.
2. Zaisťte uzáver bedrového popruhu a nastavte bedrový popruh.

### Obrázok C

3. Zaisťte uzáver hrudného popruhu a nastavte hrudný popruh (výškovo nastaviteľný). Potiahnutím stredných napínačov pritiahnite prístroj k telu.

### Obrázok D

## Nabitie súpravy akumulátorov

### Upozornenie

Prečítajte si návod na obsluhu výrobcu nabíjačky a venujte osobitnú pozornosť bezpečnostným pokynom!

### Upozornenie

Prečítajte si návod na obsluhu výrobcu súpravy akumulátorov a venujte osobitnú pozornosť bezpečnostným pokynom!

### Upozornenie

Súprava akumulátorov je pri dodávke čiastočne nabitá. Pred uvedením do prevádzky a v prípade potreby nabíjajte.

### Upozornenie

Súpravu akumulátorov je možné nabíjať, iba ak je vybratá.

1. Stlačte tlačidlo na odblokovanie a vyberte súpravu akumulátorov.
2. Súpravu akumulátorov nabíjajte podľa návodov na obsluhu výrobcu nabíjačky a výrobcu súpravy akumulátorov.

## Ovládanie

### POZOR

**Nebezpečenstvo v dôsledku technickej poruchy**

**Nebezpečenstvo poškodenia prístroja**

Pri klesajúcom sacom výkone okamžite zastavte motor.

### Nastavenie polohy nádoby na nečistoty

1. Polohu nádoby na nečistoty nastavte tak, aby sacia hadica pri nasadenom nosnom systéme vychádzala na pracovnej strane (obsluha pravou/ľavou rukou). Príslušný symbol je potom viditeľný na prednej strane.

### Obrázok E

### Zapnutie prístroja

1. Prístroj zapnite hlavným vypínačom.

### Režim Eco

Režim Eco (úsporný režim): Zariadenie pracuje so zníženým sacím výkonom. Životnosť batérií sa predlžuje.

1. Zapnutie ekologického režimu: Stlačte tlačidlo Eco.
2. Vypnutie ekologického režimu: Znovu stlačte tlačidlo Eco.

### Upozornenie

Pre optimálne výsledky vysávania:

- v prípade kobercovej podlahy deaktivujte režim Eco.
- Tvrdé plochy vysávajte s režimom ECO alebo bez neho.

### Nastavenie sily vysávania

1. Na regulátore sily vysávania nastavte silu vysávania.

### Čistiaca prevádzka

1. Prepínač podlahovej hubice nastavte na tvrdú plochu alebo na kobercovú podlahu.
2. Vykonajte čistenie.

### Vypnutie prístroja

1. Prístroj vypnite pomocou hlavného spínača.

### Po každej prevádzke

1. Vyprázdňte nádobu na nečistoty.
2. Po použití prístroj a príslušenstvo očistite vlhkou utierkou.

## Uschovanie prístroja

1. Zasuňte teleskopickú saciu trubicu.
2. Prístroj odstavte do suchej miestnosti, alebo ho zaveste za rukoväť. Zaisťte ho proti neoprávnenému používaniu.

## Preprava

### ⚠ UPOZORNENIE

**Nerešpektovanie hmotnosti**

**Nebezpečenstvo zranenia a poškodenia**

**Pri preprave dbajte na hmotnosť prístroja.**

1. Prístroj pri preprave vo vozidlách zaisťte proti zosmyknutiu a prevráteniu v súlade s príslušne platnými smernicami.

## Skladovanie

### ⚠ UPOZORNENIE

**Nebezpečenstvo vzniku poranení a poškodení!**

**Na naklonených plochách môže dôjsť k prevráteniu prístroja.**

**Pri skladovaní dbajte na hmotnosť prístroja.**

Prístroj sa smie skladovať iba vo vnútorných priestoroch.

1. Stlačte tlačidlo na odblokovanie a vyberte súpravu akumulátorov, aby nedošlo k vybitiu.

## Starostlivosť a údržba

### ⚠ NEBEZPEČENSTVO

**Nebezpečenstvo zásahu elektrickým prúdom**

**Zranenie následkom dotyku dielov vedúcich prúd**

**Vypnite prístroj.**

**Vyberte súpravu akumulátorov.**

### Výmena filtračného vrečka z netkanej textilie

1. Odistite a odoberte nádobu na nečistoty.

#### Obrázok 1

2. Odoberte filtračné vrečko z netkanej textilie
3. Nové filtračné vrečko z netkanej textilie s gumovou prírubou pretiahnite cez nasávacie hrdlo (vo vnútri).

#### Obrázok 2

4. Vložte nádobu na nečistoty a zaisťte ju.

#### Obrázok 3

### Výmena HEPA filtra

**HEPA filter (špeciálne príslušenstvo): výmena 1x ročne**

1. Odistite a odoberte nádobu na nečistoty.
2. Saciu hlavu otočte o 180°.
3. Odistite a odoberte HEPA filter (špeciálne príslušenstvo).
4. Vložte nový HEPA filter (špeciálne príslušenstvo) a zaisťte ho.
5. Saciu hlavu otočte o 180°.
6. Vložte nádobu na nečistoty a zaisťte ju.

### Výmena ochranného filtra motora

1. Odistite a odoberte nádobu na nečistoty.
2. Saciu hlavu otočte o 180°.
3. V prípade potreby odistite a odoberte HEPA filter (špeciálne príslušenstvo).
4. Vyberte ochranný filter motora.
5. Vložte nový ochranný filter motora.
6. V prípade potreby vložte HEPA filter (špeciálne príslušenstvo) a zaisťte ho.
7. Saciu hlavu otočte o 180°.
8. Vložte nádobu na nečistoty a zaisťte ju.

## Dodatočné nastavenie uzatváracieho popruhu

1. Odistite a odoberte nádobu na nečistoty.
2. Dodatočne nastavte uzatvárací popruh tak, aby nádobu na nečistoty tesne priliehala k sacej hlave.  
**Obrázok F**
3. Vložte nádobu na nečistoty a zaistite ju.

## Pomoc pri poruchách

### ⚠ NEBEZPEČENSTVO

#### Nebezpečenstvo zásahu elektrickým prúdom

Zranenie následkom dotyku dielov vedúcich prúd  
Vypnite prístroj.

Vyberte súpravu akumulátorov.

#### Upozornenie

Ak sa vyskytne porucha (napr. zlomenie filtra), prístroj sa musí okamžite vypnúť. Pred opätovnými uvedením do prevádzky sa porucha musí odstrániť.

#### Prístroj sa počas prevádzky vypne

Došlo k aktivácii tepelnej ochrany motora

1. Vymeňte filtračné vrecko z netkanej textilie.
2. Vymeňte ochranný filter motora.
3. Skontrolujte všetky diely z hľadiska ich upchatia.
4. Znovu zapnite prístroj.

#### Sacia sila klesá

1. Vymeňte filtračné vrecko z netkanej textilie.
2. Nádobu na nečistoty správne umiestnite/zaistite.  
V prípade potreby dodatočne nastavte uzatvárací popruh.

#### Vystupovanie prachu pri vysávaní

1. Vymeňte poškodené filtračné vrecko z netkanej textilie.
2. Skontrolujte umiestnenie a upevnenie filtračného vrecka z netkanej textilie.
3. Nádobu na nečistoty správne umiestnite/zaistite.  
V prípade potreby dodatočne nastavte uzatvárací popruh.
4. Správne vložte ochranný filter motora.

#### Žiadny alebo nedostatočný sací výkon

1. Odstráňte predmety, ktoré upchávajú nasávaciu hubicu, nasávaciu trubicu alebo nasávaciu hadicu.
2. Vymeňte poškodenú nasávaciu hadicu.
3. Vymeňte filtračné vrecko z netkanej textilie.
4. Nádobu na nečistoty správne umiestnite/zaistite.  
V prípade potreby dodatočne nastavte uzatvárací popruh.
5. Vymeňte ochranný filter motora.

#### Prístroj nebeží

1. Zapnite zariadenie.
2. Prehriatu dosku nechajte vychladnúť.
3. Nabite súpravu akumulátorov.
4. Vložte súpravu akumulátorov.

## Zákaznícky servis

V prípade, že sa porucha nedá odstrániť, prístroj musí skontrolovať zákaznícky servis.

## Záruka

V každej krajine platia záručné podmienky vydané našou príslušnou distribučnou spoločnosťou. Prípadné poruchy Vašho zariadenia odstránime v rámci záručnej doby zadarmo, pokiaľ ich príčinou boli materiálové alebo výrobné chyby. Pri uplatňovaní záruky sa spolu s dokladom o kúpe obráťte na Vašho predajcu alebo na najbližšie autorizované servisné stredisko. (adresa je uvedená na zadnej strane)

## Príslušenstvo a náhradné diely

Používajte len originálne príslušenstvo a originálne náhradné diely, pretože takéto komponenty zaručujú bezpečnú a bezporuchovú prevádzku zariadenia. Informácie o príslušenstve a náhradných dieloch sa nachádzajú na stránke [www.kaercher.com](http://www.kaercher.com).

## Zoznam náhradných dielov

Používajte iba originálne súpravy akumulátorov KÄR-CHER. Nepoužívajte akumulátory, ktoré nemožno znovu nabiť.

Názov	Objednávacie číslo, náhradný diel	Číslo položky, nezabalené
Súprava akumulátorov Battery Power+ 36/75	2.445-043.0	6.445-059.0
Súprava akumulátorov Battery Power+ 36/60	2.042-022.0	6.445-085.0
Súprava akumulátorov Battery Power 36/50	2.445-031.0	6.445-039.0
Súprava akumulátorov Battery Power 36/25	2.445-030.0	6.445-038.0
Rýchlonabíjačka Battery Power+ 36/60 (EU)	2.445-045.0	6.445-063.0
Rýchlonabíjačka Battery Power+ 36/60 (GB)	2.445-047.0	6.445-065.0
Rýchlonabíjačka Battery Power+ 36/60 (AU)	2.445-051.0	6.445-069.0

## EÚ vyhlásenie o zhode

Týmto prehlasujeme, že nižšie označený stroj zodpovedá na základe svojej koncepcie a konštrukčného vyhotovenia, ako aj od vyhotovení, ktoré sme uviedli do prevádzky, príslušným základným bezpečnostným a zdravotným požiadavkám smerníc ES. V prípade zmeny, ktorú neschválime, stráca toto prehlásenie platnosť. Výrobok: Suchý vysávač  
Typ: 1.394-xxx

#### Príslušné smernice EÚ

2006/42/ES (+2009/127/ES)  
2011/65/EÚ  
2014/30/EÚ

#### Aplikované harmonizované normy

EN IEC 63000: 2018  
EN 55014-1: 2017 + A11: 2020  
EN 55014-2: 2015  
EN 60312-1: 2017  
EN 60335-1  
EN 60335-2-69  
EN 62233: 2008

#### Aplikované vnútroštátne normy

Podpísané osoby konajú z poverenia a s plnou mocou vedenia spoločnosti.



H. Jenner  
Chairman of the Board of Management



S. Reiser  
Director Regulatory Affairs & Certification

Osoba zodpovedná za dokumentáciu:  
S. Reiser

## Technické údaje

		<b>BVL 3/1 Bp (Pack)</b>
<b>Elektrická prípojka</b>		
Menovité napätie súpravy akumu- látorov	V	36 DC
Trieda ochrany		III
Menovitý výkon	W	350
Maximálny výkon	W	350
<b>Výkonové údaje prístroja</b>		
Objem nádoby	l	3
Množstvo vzduchu (max.)	l/s	35,4
Podtlak (max.)	kPa (mbar)	18,9 (189)
Prevádzková doba pri úplnom na- bití akumulátora - súprava akumu- látorov Battery Power 36/25	min.	16/Eco: 26
Prevádzková doba pri úplnom na- bití akumulátora - súprava akumu- látorov Battery Power 36/50	min.	31/Eco: 52
Prevádzková doba pri úplnom na- bití akumulátora - súprava akumu- látorov Battery Power+ 36/60	min.	33/Eco: 55
Prevádzková doba pri úplnom na- bití akumulátora - súprava akumu- látorov Battery Power+ 36/75	min.	41/Eco: 73
<b>Rozmery a hmotnosti</b>		
Typická prevádzková hmotnosť	kg	5,0
Dĺžka x šírka x výška	mm	220 x 320 x 390
Priemer nasávacej hadice	mm	35
Dĺžka nasávacej hadice	m	1,0
<b>Podmienky prostredia</b>		
Teplota okolia	°C	0/+40
<b>Zistené hodnoty podľa EN 60335-2-69</b>		
Hladina akustického tlaku $L_{pA}$	dB(A)	65
Neistota $K_{pA}$	dB(A)	2
Hodnota vibrácií ruka-rameno	$m/s^2$	<2,5
Neistota K	$m/s^2$	0,2

Technické zmeny vyhradené.

## Sadržaj

Opće napomene.....	87
Zaštita okoliša .....	87
Namjenska uporaba .....	87
Sigurnosni napuci.....	88
Opis uređaja.....	88
Simboli na uređaju .....	88
Priprema.....	88
Puštanje u pogon .....	88
Rukovanje .....	89
Transport .....	89
Skladištenje.....	89
Njega i održavanje .....	89
Pomoć u slučaju smetnji .....	90
Jamstvo .....	90
Pribor i zamjenski dijelovi.....	90
EU izjava o sukladnosti .....	90
Tehnički podaci.....	91

## Opće napomene



Prije prve uporabe Vašeg uređaja pročita-  
 ajte ove originalne upute za rad i prilo-  
 žene Sigurnosne naputke. Postupajte u  
 skladu s njima.

Čuvajte obje knjižice za kasniju uporabu ili za sljedećeg  
 vlasnika.

- U slučaju nepridržavanja uputa za uporabu i sigurnosnih naputaka može doći do oštećenja uređaja i opasnosti za rukovatelja i druge osobe.
- U slučaju štete nastale prilikom transporta smjesta obavijestite trgovca.
- Kod raspakiranja provjerite je li sadržaj pakiranja potpun tj. nedostaje li pribor i je li oštećen.

## Zaštita okoliša



Ambalažni se materijali mogu reciklirati. Molimo odložite ambalažu na ekološki prihvatljiv način.



Električni i elektronički uređaji sadrže vrijedne reciklažne materijale, a često i sastavne dijelove poput baterija, punjivih baterija ili ulja koji kod nepropisnog rukovanja ili nepravilnog odlaganja u otpad mogu predstavljati potencijalnu opasnost za ljudsko zdravlje i okoliš. Međutim, ti su sastavni dijelovi potrebni za pravilan rad uređaja. Uređaji koji su označeni ovim simbolom ne smiju se odlagati zajedno s kućnim otpadom.

### Napomene o sastojcima (REACH)

Aktualne informacije o sastojcima pronađite na:  
[www.kaercher.com/REACH](http://www.kaercher.com/REACH)

## Namjenska uporaba

### ⚠ UPOZORENJE

#### Opasnost po zdravlje

*Udisanje prašina opasnih po zdravlje*

*Uređaj nemojte upotrebljavati za usisavanje prašina koje su opasne po zdravlje.*

#### PAŽNJA

#### Oštećenje uređaja

*Kratki spoj zbog visoke vlažnosti zraka*

*Uređaj upotrebljavajte i skladištite samo u zatvorenim prostorijama.*

- Ovaj univerzalni usisivač prikladan je za suho čišćenje podnih i zidnih površina.

- Ovaj uređaj prikladan je za komercijalnu uporabu, npr. u hotelima, školama, bolnicama, tvornicama, trgovinama, uredima i iznajmljivačkim prostorima.

## Sigurnosni napuci

### Pejsmejker

#### **⚠ OPASNOST**

**Opasnost uslijed zračenja visoke frekvencije / električnih magnetskih polja**

Opasnost za zdravlje kod nošenja pejsmejкера

Pri rukovanju ovim uređajem obratite pozornost na sljedeće sigurnosne napomene:

- Ako nosite pejsmejker, preporučujemo da se prije rada s uređajem posavjetujete s liječnikom ili proizvođačem pejsmejкера.
- Nisu sve vrste pejsmejкера jednako otporne na zračenje visoke frekvencije / električnih magnetskih polja u neposrednoj blizini, što bi moglo dovesti do problema u radu uređaja.
- Ako vaš liječnik ne može jamčiti vašu sigurnost, ne možete koristiti uređaj!

## Opis uređaja

### Slika A



- 1 HEPA filter (posebni pribor)
- 2 Filter za zaštitu motora
- 3 Temeljna ploča
- 4 Kućište filtra za zaštitu motora
- 5 Naramenice
- 6 Natpisna pločica
- 7 Tipka za deblokiranje
- 8 Zatvarač pojasa oko struka
- 9 Držač za nastavak za fuge
- 10 Pojas oko struka
- 11 Usisni nastavak (izvana)
- 12 Flizelinska filtarska vrećica
- 13 Rukohvat
- 14 Komplet baterija
- 15 Usisna glava
- 16 QR kod za video upute
- 17 Zatvarač spremnika za prljavštinu
- 18 Spremnik za prljavštinu
- 19 Pojas zatvarača
- 20 Zatvarač prsnog remena
- 21 Prsni remen (podesiv po visini)
- 22 Sustav za nošenje
- 23 Središnji zatezač
- 24 Prekidač za prebacivanje između tvrde površine/tepiha
- 25 Podni nastavak
- 26 Teleskopska usisna cijev
- 27 Eco tipka (energetski štedljiv način rada)

- 28 Kontrolni prikaz punjenja
- 29 Glavna sklopka
- 30 Upravljački dio
- 31 Regulator usisne snage
- 32 Koljeno
- 33 Usisno crijevo

### Oznake u boji

- Upravljački elementi za proces čišćenja su žute boje.
- Upravljački elementi za održavanje i servis su svjetlosive boje.

## Simboli na uređaju

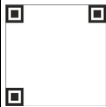
	Priključak usisnog crijeva za dešnjake
	Priključak usisnog crijeva za ljevake
	QR kód za video upute

## Priprema

1. Raspakirajte uređaj i montirajte pribor.  
**Slika B**

## Puštanje u pogon

### Umetanje flizelinske filtarske vrećice

#### Napomena

Nemojte koristiti uređaj bez flizelinske filtarske vrećice.

1. Deblokirajte i skinite spremnik za prljavštinu.  
**Slika 1**
2. Povucite flizelinske filtarske vrećice s gumenom pribrnicom preko usisnog nastavka (iznutra).  
**Slika 2**
3. Umetnite spremnik za prljavštinu i blokirajte ga.  
**Slika 3**

### Umetanje kompleta baterija

1. Komplet baterija gurnite u držač baterija i uglavite ga.

### Namještanje pojasa oko struka i prsnog remena te naramenica

1. Stavite uređaj na leđa.
2. Zatvorite zatvarač pojasa oko struka i namjestite pojas oko struka.  
**Slika C**
3. Zakopčajte zatvarač prsnog remena i namjestite prsni remen (podesiv po visini). Prilagodite uređaj tijelu povlačenjem središnjih zateznih traka.  
**Slika D**



## Punjenje kompleta baterija

### Napomena

Pročitajte upute za uporabu proizvođača punjača i obratite posebnu pozornost na sigurnosne napomene!

### Napomena

Pročitajte upute za uporabu proizvođača paketa baterija i obratite posebnu pozornost na sigurnosne napomene!

### Napomena

Paket baterija je djelomično napunjen kod isporuke. Napunite prije puštanja u pogon i po potrebi.

### Napomena

Punjenje paketa baterija može se provoditi samo kada ga izvadite.

1. Pritisnite tipku za deblokiranje i uklonite paket baterija.
2. Napunite paket baterije prema uputama za uporabu proizvođača punjača i proizvođača paketa baterija.

## Rukovanje

### PAŽNJA

#### Opasnost zbog tehničkog kvara

Postoji opasnost od oštećenja uređaja

Odmah isključite motor ako se snaga usisavanja smanjuje.

#### Poravnanje spremnika za prljavštinu

1. Poravnajte spremnik za prljavštinu tako da pri pričvršćenom sustavu nošenja usisno crijevo izlazi na radnoj strani (rukovanje za dešnjake/ljevake). Odgovarajući simbol tada se može vidjeti na prednjoj strani.

Slika E

#### Uključivanje uređaja

1. Uključite uređaj na glavnoj sklopki.

#### Eco način rada

Eco tipka (energetski štedljiv način rada): Uređaj radi sa smanjenom usisnom snagom. Produžuje se vijek trajanja baterije.

1. Aktiviranje eco načina rada: Pritisnite tipku Eco.
2. Isključite eco način rada: Ponovno pritisnite tipku Eco.

### Napomena

Za optimalne rezultate usisavanja:

- deaktivirajte eco način rada za tekstilne podove.
- Usisavajte tvrde površine sa ili bez ECO načina rada.

#### Namještanje usisne snage

1. Regulirajte usisnu snagu na regulatoru usisne snage.

#### Način rada čišćenja

1. Postavite prekidač podne mlaznice na tvrdu površinu ili tepih.
2. Provedite čišćenje.

#### Isključivanje uređaja

1. Isključite uređaj na glavnoj sklopki.

#### Nakon svakog rada

1. Ispraznite spremnik za prljavštinu.
2. Nakon upotrebe vlažnom krpom očistite uređaj i pribor.

## Čuvanje uređaja

1. Ugurajte teleskopsku usisnu cijev.
2. Odložite uređaj u suhu prostoriju ili ga objesite za ručkohvat te ga zaštitite od neovlaštenog korištenja.

## Transport

### ⚠ OPREZ

#### Nepridržavanje težine

Opasnost od ozljeda i oštećenja

Pri transportu uzmite u obzir težinu uređaja.

1. Pri transportu u vozilima uređaj osigurajte od klizanja i prevrtanja prema trenutno važećim direktivama.

## Skladištenje

### ⚠ OPREZ

#### Opasnost od ozljeda i oštećenja!

Uređaj se može prevrnuti na površinama s nagibom.

Pri skladištenju uzmite u obzir težinu uređaja.

Uređaj se smije skladištiti samo u zatvorenim prostorijama.

1. Pritisnite tipku za deblokiranje i uklonite paket baterija kako biste izbjegli pražnjenje.

## Njega i održavanje

### ⚠ OPASNOST

#### Opasnost od strujnog udara

Ozljede zbog dodira dijelova pod naponom

Isključite uređaj.

Izvadite paket baterija.

#### Zamjena filzelinske filtarske vrećice

1. Deblokirajte i skinite spremnik za prljavštinu.  
**Slika 1**
2. Uklonite filzelinsku filtarsku vrećicu.
3. Navucite novu filzelinsku filtarsku vrećicu s gumenom prirubnicom preko usisnog nastavka (iznutra).  
**Slika 2**
4. Umetnite spremnik za prljavštinu i blokirajte ga.  
**Slika 3**

#### Zamjena HEPA filtra

HEPA filter (posebni pribor): promijenite 1x godišnje

1. Deblokirajte i skinite spremnik za prljavštinu.
2. Okrenite usisnu glavu za 180°.
3. Otključajte i uklonite HEPA filter (posebni pribor).
4. Umetnite i uglavite novi HEPA filter (posebni pribor) na njegovo mjesto.
5. Okrenite usisnu glavu za 180°.
6. Umetnite spremnik za prljavštinu i blokirajte ga.

#### Zamjena filtra za zaštitu motora

1. Deblokirajte i skinite spremnik za prljavštinu.
2. Okrenite usisnu glavu za 180°.
3. Ako je potrebno, otključajte i uklonite HEPA filter (posebni pribor).
4. Izvadite filter za zaštitu motora.
5. Umetnite novi filter za zaštitu motora.
6. Ako je potrebno, umetnite i učvrstite HEPA filter (posebni pribor).
7. Okrenite usisnu glavu za 180°.
8. Umetnite spremnik za prljavštinu i blokirajte ga.

## Naknadno namještanje pojasa sa zatvaračem

1. Deblokirajte i skinite spremnik za prljavštinu.
2. Naknadno namjestite pojas sa zatvaračem tako da spremnik za prljavštinu čvrsto prinja uz usisnu glavu.

### Slika F

3. Umetnite spremnik za prljavštinu i blokirajte ga.

## Pomoć u slučaju smetnji

### ⚠ OPASNOST

#### Opasnost od strujnog udara

Ozljede zbog dodira dijelova pod naponom  
Isključite uređaj.

Izvadite paket baterija.

#### Napomena

Ako se pojavi smetnja (npr. lom filtra), morate odmah isključiti uređaj. Smetnju treba ukloniti prije ponovnog puštanja u rad.

#### Uređaj se isključuje tijekom rada

Toplinska zaštita motora je reagirala

1. Zamijenite flizelinsku filtersku vrećicu.
2. Zamijenite filter za zaštitu motora.
3. Na svim dijelovima provjerite postoje li začepljenja.
4. Ponovno uključite uređaj.

#### Usisna snaga se smanjuje

1. Zamijenite flizelinsku filtersku vrećicu.
2. Ispravno postavite/blokirajte spremnik za prljavštinu, po potrebi naknadno namjestite pojas sa zatvaračem.

#### Izlaženje prašine pri usisavanju

1. Zamijenite neispravnu flizelinsku filtersku vrećicu.
2. Provjerite položaj filterske vrećice.
3. Ispravno postavite/blokirajte spremnik za prljavštinu, po potrebi naknadno namjestite pojas sa zatvaračem.
4. Ispravno umetnite filter za zaštitu motora.

#### Nema ili nedovoljna snaga usisavanja

1. Uklonite začepljenja iz usisnog nastavka, usisne cijevi ili usisnog crijeva.
2. Zamijenite neispravno usisno crijevo.
3. Zamijenite flizelinsku filtersku vrećicu.
4. Ispravno postavite/blokirajte spremnik za prljavštinu, po potrebi naknadno namjestite pojas sa zatvaračem.
5. Zamijenite filter za zaštitu motora.

#### Uređaj ne radi

1. Uključite uređaj.
2. Ostavite da se pregrijana ploča ohladi.
3. Napunite komplet baterija.
4. Umetanje kompleta baterija.

## Servisna služba

Ako se smetnja ne može ukloniti, uređaj mora ispitati servisna služba.

## Jamstvo

U svakoj zemlji vrijede jamstveni uvjeti koje je izdala nadležna organizacija za distribuciju. Moguće kvarove na Vašem uređaju popravljamo besplatno unutar jamstvenog roka ako je uzrok materijalna pogreška ili pogreška u proizvodnji. U slučaju koji podliježe jamstvu obratite se s potvrdom o plaćanju Vašem prodavaču ili sljedećoj ovlaštenoj lokaciji servisne službe. (vidi adresu na poleđini)

## Pribor i zamjenski dijelovi

Koristite samo originalan pribor i originalne zamjenske dijelove jer oni jamče siguran i nesmetan rad uređaja. Informacije o priboru i zamjenskim dijelovima pronađite na [www.kaercher.com](http://www.kaercher.com).

## Popis rezervnih dijelova

Koristite samo originalne komplete baterija tvrtke KÄRCHER, a ne baterije koje nisu punjive.

Opis	Kataloški broj, rezervni dio	Broj artikla, nepakirano
Komplet baterija Battery Power+ 36/75	2.445-043.0	6.445-059.0
Komplet baterija Battery Power+ 36/60	2.042-022.0	6.445-085.0
Komplet baterija Battery Power 36/50	2.445-031.0	6.445-039.0
Komplet baterija Battery Power 36/25	2.445-030.0	6.445-038.0
Brzi punjač Battery Power+ 36/60 (EU)	2.445-045.0	6.445-063.0
Brzi punjač Battery Power+ 36/60 (GB)	2.445-047.0	6.445-065.0
Brzi punjač Battery Power+ 36/60 (AU)	2.445-051.0	6.445-069.0

## EU izjava o sukladnosti

Ovime izjavljujemo da je dolje označeni stroj na temelju svoje koncepcije i konstrukcije kao i izvedbe koju mi stavljamo u promet sukladan odgovarajućim temeljnim sigurnosnim i zdravstvenim zahtjevima EU direktiva. U slučaju izmjene stroja koja nije dogovorena s nama ova izjava gubi svoju valjanost.

Proizvod: Usisivač za suho usisavanje

Tip: 1.394-xxx

#### Relevantne EU direktive

2006/42/EZ (+2009/127/EZ)

2011/65/EU

2014/30/EU

#### Primijenjene usklađene norme

EN IEC 63000: 2018

EN 55014-1: 2017 + A11: 2020

EN 55014-2: 2015

EN 60312-1: 2017

EN 60335-1

EN 60335-2-69

EN 62233: 2008

#### Primijenjene nacionalne norme

-

Dolje potpisani djeluju u ime i po opunomoćenju uprave.



H. Jenner

Chairman of the Board of Management



S. Reiser

Director Regulatory Affairs & Certification

Opunomoćenik za dokumentaciju:

S. Reiser

## Tehnički podaci

		BVL 3/1 Bp (Pack)
<b>Električni priključak</b>		
Nazivni napon kompleta baterija	V	36 DC
Klasa zaštite		III
Nazivna snaga	W	350
Maksimalna snaga	W	350
<b>Podaci o snazi uređaja</b>		
Zapremina spremnika	l	3
Protok zraka (maks.)	l/s	35,4
Podtlak (maks.)	kPa (mbar)	18,9 (189)
Vrijeme rada s punim baterijama - komplet baterija Battery Power 36/25	minute	16/Eco: 26
Vrijeme rada s punim baterijama - komplet baterija Battery Power 36/50	minute	31/Eco: 52
Vrijeme rada s punim baterijama - komplet baterija Battery Power+ 36/60	minute	33/Eco: 55
Vrijeme rada s punim baterijama - komplet baterija Battery Power+ 36/75	minute	41/Eco: 73
<b>Dimenzije i težine</b>		
Tipična težina pri radu	kg	5,0
Duljina x širina x visina	mm	220 x 320 x 390
Promjer usisnog crijeva	mm	35
Duljina usisnog crijeva	m	1,0
<b>Okolni uvjeti</b>		
Okolna temperatura	°C	0/+40
<b>Vrijednosti utvrđene prema EN 60335-2-69</b>		
Razina zvučnog tlaka $L_{pA}$	dB(A)	65
Nesigurnost $K_{pA}$	dB(A)	2
Vrijednost vibracije šaka-ruka	$m/s^2$	<2,5
Nesigurnost K	$m/s^2$	0,2

Pridržano pravo na tehničke izmjene.

## Sadržaj

Opšte napomene.....	91
Zaštita životne sredine .....	91
Namenska upotreba.....	91
Sigurnosne napomene .....	92
Opis uređaja.....	92
Simboli na uređaju .....	92
Priprema.....	92
Puštanje u pogon .....	92
Rukovanje .....	93
Transport .....	93
Skladištenje.....	93
Nega i održavanje .....	93
Pomoć u slučaju smetnji .....	94
Garancija.....	94
Pribor i rezervni delovi.....	94
EU izjava o usklađenosti.....	94
Tehnički podaci.....	95

## Opšte napomene



Pre prve upotrebe, pročitajte originalna uputstva za upotrebu i priložene bezbednosne instrukcije. Postupajte u skladu sa tim.

Sačuvajte obe knjžice za buduću upotrebu ili sledeće vlasnike.

- Ukoliko se ignorišu uputstvo za rukovanje i bezbednosne napomene, može doći do oštećenja uređaja i mogu se javiti opasnosti po rukovaoca i druge ljude.
- U slučaju štete nastale prilikom transporta odmah obavestite prodavca.
- Prilikom raspakivanja proverite da li nedostaju delovi opreme i da li ima oštećenja.

## Zaštita životne sredine



Ambalaža može da se reciklira. Pakovanja odložite u otpad na ekološki način.



Električni i elektronski uređaji sadrže dragocene materijale koji se mogu reciklirati, a često i sastavne delove kao što su baterije, akumulatori ili ulje koji, u slučaju pogrešnog rukovanja ili pogrešnog odlaganja u otpad mogu da predstavljaju potencijalnu opasnost za zdravlje ljudi i životnu sredinu.

Međutim, ovi sastavni delovi su neophodni za pravilan rad uređaja. Uređaji označeni ovim simbolom ne smeju da se odlažu u kućni otpad.

### Napomene o sastojcima (REACH)

Aktuelne informacije o sastojcima možete pronaći na: [www.kaercher.com/REACH](http://www.kaercher.com/REACH)

## Namenska upotreba

### ⚠ UPOZORENJE

#### Opasnost po zdravlje

Udisanje prašina štetnih po zdravlje

Nemojte koristiti uređaj za usisavanje prašina štetnih po zdravlje.

### PAŽNJA

#### Oštećenje uređaja

Kratki spoj usled prevelike vlažnosti vazduha

Uređaj skladištite i koristite samo u unutrašnjim prostorima.

- Ovaj univerzalni usisivač je namenjen za suvo čišćenje podnih i zidnih površina.

- Ovaj uređaj je pogodan za profesionalnu upotrebu, npr. u hotelima, školama, bolnicama, fabrikama, radnjama, kancelarijama i prostorima za iznajmljivanje.

## Sigurnosne napomene

### Pejsmejker

#### **⚠ OPASNOST**

#### **Opasnost usled emitovanja visoke frekvencije/ električnih magnetnih polja**

Opasnost po zdravlje prilikom nošenja pejsmejкера  
Prilikom rukovanja ovim uređajem, obratite pažnju na sledeća upozorenja.

- *Ukoliko nosite pejsmejker, preporučujemo da se prilikom rukovanja uređajem informišete kod vašeg lekara ili proizvođača pejsmejкера o eventualnim merama predostrožnosti.*
- *Različiti tipovi pejsmejкера imaju različitu otpornost na emitovanu visoku frekvenciju/električna magnetna polja u neposrednoj blizini, što prilikom rukovanja uređajem može dovesti do problema.*
- *Ukoliko vam vaš lekar ne može garantovati bezbednost, onda nemojte koristiti uređaj!*

## Opis uređaja

### Slika A



- 1 HEPA filter (poseban pribor)
- 2 Filter za zaštitu motora
- 3 Osnovna ploča
- 4 Kućište filtera za zaštitu motora
- 5 Rameni nosač
- 6 Natpisna pločica
- 7 Taster za deblokadu
- 8 Zatvarač pojasa za bok
- 9 Držač nastavka za fuge
- 10 Pojas za bok
- 11 Usisni nastavak (spoljašnji)
- 12 Flizelinska filterska vrećica
- 13 Ručka
- 14 Akumulatorsko pakovanje
- 15 Usisna glava
- 16 QR šifra za video uputstvo
- 17 Zatvarač posude za prljavštinu
- 18 Posuda za prljavštinu
- 19 Pojas za zatvaranje
- 20 Zatvarač pojasa za grudi
- 21 Pojas za grudi (podesiv po visini)
- 22 Sistem za nošenje
- 23 Središnji zatezač
- 24 Prekidač za prebacivanje opcije tvrda površina/ tepih
- 25 Podni nastavak

- 26 Teleskopska usisna cev
- 27 Eco taster (energetski štedljivi način rada)
- 28 Indikator kontrole punjenja
- 29 Glavni prekidač
- 30 Jedinica za rukovanje
- 31 Regulator usisne sile
- 32 Zakrivljenje
- 33 Usisno crevo

### Identifikacija boje

- Komandni elementi za postupak čišćenja su žuti.
- Komandni elementi za održavanje i servis su svetlo sivi.

## Simboli na uređaju

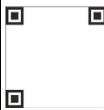
	Priključak usisnog creva za dešnjake
	Priključak usisnog creva za levake
	QR šifra za video uputstvo

## Priprema

1. Raspakujte uređaj i montirajte dodatnu opremu.  
**Slika B**

## Puštanje u pogon

### Postavljanje flizelinske filterske vrećice

#### Napomena

Nemojte koristiti uređaj bez flizelinske filterske vrećice.

1. Deblokirati i skinuti posudu za prljavštinu.  
**Slika 1**
2. Novu flizelinsku filtersku vrećicu sa gumenom prirubnicom navucite preko usisnog nastavka (unutrašnji).  
**Slika 2**
3. Postavite i zaključajte posudu za prljavštinu.  
**Slika 3**

### Postavljanje akumulatorskog pakovanja

1. Akumulatorsko pakovanje gumuti u držač akumulatora i uglaviti.

### Podešavanje pojasa za bok, pojasa za grudi i ramenog nosača

1. Postavite uređaj na leđa.
2. Uglavite zatvarač pojasa za bok i podesite pojas za bok.  
**Slika C**
3. Uglavite zatvarač pojasa za grudi i podesite pojas za grudi (podesiv po visini). Povlačenjem središnjih zatezača podesite uređaj prema telu.  
**Slika D**

## Punjenje akumulatorskog pakovanja

### Napomena

Pročitajte uputstvo za rad proizvođača punjača i posebno uvažite sigurnosne napomene!

### Napomena

Pročitajte uputstvo za rad proizvođača akumulatorskog pakovanja i posebno uvažite sigurnosne napomene!

### Napomena

Akumulatorsko pakovanje je prilikom isporuke delimično napunjeno. Napuniti pre puštanja u rad i po potrebi.

### Napomena

Punjenje akumulatorskog pakovanja može da se vrši samo kada je pakovanje izvađeno.

1. Pritisnuti taster za deblokadu i izvaditi akumulatorsko pakovanje.
2. Napunite akumulatorsko pakovanje u skladu sa uputstvima za rad proizvođača punjača i proizvođača akumulatorskog pakovanja.

## Rukovanje

### PAŽNJA

**Opasnost usled tehničkog kvara**

**Opasnost od oštećenja uređaja**

Odmah isključite motor u slučaju pada snage usisavanja.

### Usmeravanje posude za prljavštinu

1. Posudu za prljavštinu usmerite tako da usisno crevo, pri postavljenom sistemu za nošenje, izlazi na radnoj strani (rukovanje za dešnjake/levake). Odgovarajući simbol je, pri tome, vidljiv na prednjoj strani.

Slika E

### Uključivanje uređaja

1. Uključite uređaj na glavnom prekidaču.

### Ekonomični režim

Ekonomični način rada (energetski štedljiv način rada): Uređaj radi sa smanjenom snagom usisavanja. Vreme rada baterije se produžava.

1. Uključivanje ekonomičnog načina rada: Aktivirati Eco taster.
2. Isključivanje ekonomičnog načina rada: Ponovo aktivirati Eco taster.

### Napomena

Za optimalni rezultat usisavanja:

- kod tepiha, isključite Eco režim.
- Usisajte tvrde površine sa ili bez ECO režima.

### Podešavanje usisne snage

1. Usisnu snagu regulisati na regulatoru usisne snage.

### Pogon čišćenja

1. Prekidač za prebacivanje podnog nastavka podesite na tvrdi površinu ili tepih.
2. Izvršite čišćenje.

### Isključivanje uređaja

1. Isključite uređaj preko glavnog prekidača.

### Nakon svakog rada

1. Isprazniti posudu za prljavštinu.
2. Nakon upotrebe, uređaj i pribor očistite vlažnom krpom.

## Čuvanje uređaja

1. Ugurajte teleskopsku usisnu cev.
2. Uređaj odložite u suhu prostoriju ili zakačite za ručku i zaštitite ga od neovlašćene upotrebe.

## Transport

### ⚠ OPREZ

**Zanemarivanje težine**

**Opasnost od povreda i oštećenja**

Prilikom transporta obratite pažnju na težinu uređaja.

1. Prilikom transporta u vozilima, uređaj osigurajte od isklizavanja i prevrtanja u skladu sa važećim direktivama.

## Skладиštenje

### ⚠ OPREZ

**Opasnost od povreda i oštećenja!**

Uređaj može da se prevrne na površini pod nagibom.

Prilikom skladištenja obratite pažnju na težinu uređaja.

Uređaj sme da se skladišti samo u unutrašnjem prostoru.

1. Pritisnite taster za deblokadu i izvadite akumulatorsko pakovanje, da biste izbegli praznjenje.

## Nega i održavanje

### ⚠ OPASNOST

**Opasnost od strujnog udara**

Povrede dodirivanjem delova koji provode struju

Isključite uređaj.

Izvadite akumulatorsko pakovanje.

### Zamena flizelinske filterske vrećice

1. Deblokirati i skinuti posudu za prljavštinu.  
**Slika 1**
2. Uklonite flizelinsku filtersku vrećicu.
3. Novu flizelinsku filtersku vrećicu sa gumenom prirubnicom navucite preko usisnog nastavka (unutrašnji).  
**Slika 2**
4. Postavite i zaključajte posudu za prljavštinu.  
**Slika 3**

### Zamena HEPA filtera

**HEPA filter (poseban pribor): zameniti 1x godišnje**

1. Deblokirati i skinuti posudu za prljavštinu.
2. Usisnu glavu okrenite za 180°.
3. Deblokirajte i skinite HEPA filter (poseban pribor).
4. Postavite i uglavite novi HEPA filter (poseban pribor).
5. Usisnu glavu okrenite za 180°.
6. Postavite i zaključajte posudu za prljavštinu.

### Zamena filtera za zaštitu motora

1. Deblokirati i skinuti posudu za prljavštinu.
2. Usisnu glavu okrenite za 180°.
3. Po potrebi deblokirajte i skinite HEPA filter (poseban pribor).
4. Skinite filter za zaštitu motora.
5. Postavite novi filter za zaštitu motora.
6. Po potrebi postavite i uglavite HEPA filter (poseban pribor).
7. Usisnu glavu okrenite za 180°.
8. Postavite i zaključajte posudu za prljavštinu.

## Naknadno podešavanje pojasa za zatvaranje

1. Deblokirati i skinuti posudu za prljavštinu.
2. Izvršite naknadno podešavanje pojasa za zatvaranje tako da posuda za prljavštinu nalegne čvrsto na usisnu glavu.

### Slika F

3. Postavite i zaključajte posudu za prljavštinu.

## Pomoć u slučaju smetnji

### ⚠ OPASNOST

#### Opasnost od strujnog udara

Povrede dodirivanjem delova koji provode struju  
Isključite uređaj.

Izvadite akumulatorsko pakovanje.

#### Napomena

Ukoliko dođe do pojave smetnje (npr. pucanje filtera),  
uređaj mora odmah da se isključi. Smetnja mora da se  
otkloni pre ponovnog puštanja u rad.

#### Uređaj se isključuje tokom rada

1. Aktivirala se termička zaštita motora
2. Zamenila se filzelinske filterske vrećice.
2. Zamenite filter za zaštitu motora.
3. Proveriti sve delove u pogledu začepljenja.
4. Ponovo uključite uređaj.

#### Usisna snaga opada

1. Zamenila se filzelinske filterske vrećice.
2. Postavite pravilno/zaključajte posudu za prljavštinu,  
po potrebi naknadno podesite pojas za zatvaranje.

#### Isticanje prašine prilikom usisavanja

1. Zamenite neispravnu filzelinsku filtersku vrećicu.
2. Proverite prikladnost filzelinske filterske vrećice.
3. Postavite pravilno/zaključajte posudu za prljavštinu,  
po potrebi naknadno podesite pojas za zatvaranje.
4. Pravilno postavite filter za zaštitu motora.

#### Nepostojeća ili nedovoljna snaga usisavanja

1. Uklonite začepljenje na usisnom nastavku, usisnoj  
cevi ili usisnom crevu.
2. Zamenite neispravno usisno crevo.
3. Zamenila se filzelinske filterske vrećice.
4. Postavite pravilno/zaključajte posudu za prljavštinu,  
po potrebi naknadno podesite pojas za zatvaranje.
5. Zamenite filter za zaštitu motora.

#### Uređaj ne radi

1. Uključiti uređaj.
2. Ostavite pregrejanu matičnu ploču da se ohladi.
3. Napunite akumulatorsko pakovanje.
4. Postavite akumulatorsko pakovanje.

## Servisna služba

Ako smetnja ne može da se otkloni, uređaj mora da se  
odnese na proveru u servisnu službu.

## Garancija

U svakoj zemlji važe uslovi garancije koje je izdala naša  
nadležna distributivna organizacija. Bilo kakve smetnje  
na uređaju otklanjamo besplatno u garantnom roku,  
ukoliko je uzrok smetnje greška u materijalu ili  
proizvodnji. U slučaju koji podleže garanciji obratite se  
sa računom vašem distributeru ili narednoj ovlašćenoj  
lokaciji servisne službe.

(Adresu vidi na poleđini)

## Pribor i rezervni delovi

Koristite samo originalni pribor i originalne rezervne  
delove pošto oni garantuju bezbedan rad i rad bez  
smetnji na uređaju.

Informacije o priboru i rezervnim delovima možete  
pronaći na [www.kaercher.com](http://www.kaercher.com).

## Spisak rezervnih delova

Koristite samo KÄRCHER originalna akumulatorska  
pakovanja, nemojte upotrebljavati punjive baterije.

Naziv	Kataloški broj, rezervni deo	Broj artikla, bez pakovanja
Akumulatorsko pakovanje Battery Power+ 36/75	2.445-043.0	6.445-059.0
Akumulatorsko pakovanje Battery Power+ 36/60	2.042-022.0	6.445-085.0
Akumulatorsko pakovanje Battery Power 36/50	2.445-031.0	6.445-039.0
Akumulatorsko pakovanje Battery Power 36/25	2.445-030.0	6.445-038.0
Punjač za brzo punjenje Battery Power+ 36/60 (EU)	2.445-045.0	6.445-063.0
Punjač za brzo punjenje Battery Power+ 36/60 (GB)	2.445-047.0	6.445-065.0
Punjač za brzo punjenje Battery Power+ 36/60 (AU)	2.445-051.0	6.445-069.0

## EU izjava o usklađenosti

Ovim putem izjavljujemo da mašina označena u nastavku, na osnovu svoje koncepcije i konstrukcije kao i u izvedbi koju smo pustili u promet, odgovara važećim osnovnim zahtevima za bezbednost i zdravlje iz EU direktiva. U slučaju izmena na mašini bez naše saglasnosti ova izjava prestaje da važi.

Proizvod: Usisivač za suvo usisavanje

Tip: 1.394-xxx

#### Važeće direktive EU

2006/42/EZ (+2009/127/EZ)

2011/65/EU

2014/30/EU

#### Primenjene harmonizovane norme

EN IEC 63000: 2018

EN 55014-1: 2017 + A11: 2020

EN 55014-2: 2015

EN 60312-1: 2017

EN 60335-1

EN 60335-2-69

EN 62233: 2008

#### Primenjene nacionalne norme

-

Potpisnici deluju po nalogu i uz punomoć upravnog odbora.



H. Jenner

Chairman of the Board of Management



S. Reiser

Director Regulatory Affairs & Certification

Lice ovlašćeno za dokumentaciju:

S. Reiser

## Tehnički podaci

		<b>BVL 3/1 Bp (Pack)</b>
<b>Električni priključak</b>		
Nominalni napon akumulatorskog pakovanja	V	36 DC
Klasa zaštite		III
Nominalna snaga	W	350
Maksimalna snaga	W	350
<b>Podaci o snazi uređaja</b>		
Zapremina posude	l	3
Protok vazduha (maks.)	l/s	35,4
Podpritisk (maks.)	kPa (mbar)	18,9 (189)
Vreme rada pri punom punjenju akumulatora - akumulatorsko pakovanje Battery Power 36/25	minuta	16/Eco: 26
Vreme rada pri punom punjenju akumulatora - akumulatorsko pakovanje Battery Power 36/50	minuta	31/Eco: 52
Vreme rada pri punom punjenju akumulatora - akumulatorsko pakovanje Battery Power+ 36/60	minuta	33/Eco: 55
Vreme rada pri punom punjenju akumulatora - akumulatorsko pakovanje Battery Power+ 36/75	minuta	41/Eco: 73
<b>Dimenzije i težine</b>		
Tipična radna težina	kg	5,0
Dužina x širina x visina	mm	220 x 320 x 390
Prečnik usisnog creva	mm	35
Dužina usisnog creva	m	1,0
<b>Uslovi okruženja</b>		
Temperatura okoline	°C	0/+40
<b>Utvrđene vrednosti prema EN 60335-2-69</b>		
Nivo zvučnog pritiska L <sub>pA</sub>	dB(A)	65
Nepouzdanost K <sub>pA</sub>	dB(A)	2
Vrednost vibracije na šaci i ruci	m/s <sup>2</sup>	<2,5
Nepouzdanost K	m/s <sup>2</sup>	0,2

Zadržano pravo na tehničke promene.

## Съдържание

Общи указания .....	95
Зашита на околната среда .....	95
Употреба по предназначение .....	95
Указания за безопасност .....	96
Описание на уреда .....	96
Символи върху уреда .....	96
Подготовка .....	96
Пускане в експлоатация .....	96
Обслужване .....	97
Транспортиране .....	97
Съхранение .....	97
Грижа и поддръжка .....	97
Помощ при повреди .....	98
Гаранция .....	98
Акcesoари и резервни части .....	98
Декларация за съответствие на ЕС .....	99
Технически данни .....	99

## Общи указания



Преди първото използване на уреда прочетете това оригинално ръководство за експлоатация и приложените указания за безопасност. Процедурите съответно. Запазете двете книжки за последващо използване или за следващи собственик.

- При пренебрегване на ръководството за експлоатация и на указанията за безопасност могат да възникнат повреди по уреда и опасности за обслужващото лице и за други хора.
- При транспортни дефекти незабавно информирайте търговеца.
- При разопаковането проверете съдържанието на опаковката за липсващи принадлежности или повреди.

## Зашита на околната среда



Опаковъчните материали подлежат на рециклиране. Моля, изхвърляйте опаковките по съобразен с околната среда начин.



Електрическите и електронните уреди съдържат ценни материали, подлежащи на рециклиране, а често и съставни части, напр. батерии, акумулаторни батерии или масло, които при неправилно боравене или изхвърляне могат да представляват потенциална опасност за човешкото здраве и за околната среда. За правилното функциониране на уреда все пак тези съставни части са необходими. Обозначените с този символ уреди не трябва да бъдат изхвърляни заедно с битовите отпадъци.

## Указания за съставни вещества (REACH)

Актуална информация относно съставни вещества можете да намерите тук: [www.kaercher.com/REACH](http://www.kaercher.com/REACH)

## Употреба по предназначение

### ⚠ ПРЕДУПРЕЖДЕНИЕ

#### Опасност за здравето

Вдишване на опасни за здравето прахове

Не използвайте уреда за изсмукване на опасни за здравето прахове.

## ВНИМАНИЕ

### Повреда на уреда

Късо съединение поради висока влажност на въздуха

Използвайте и съхранявайте уреда само във вътрешни помещения.

- Тази универсална прахосмукачка е предназначена за сухо почистване на подови и стенни повърхности.
- Този уред е подходящ за промишлена употреба, напр. в хотели, училища, болници, фабрики, магазини, офиси и помещения под наем.

## Указания за безопасност

### Кардиостимулатор

#### ⚠ ОПАСНОСТ

**Опасност поради излъчвана висока честота/електрически магнитни полета**

Опасност за здравето при носене на кардиостимулатор

При работата с този уред спазвайте дадените по-долу указания за безопасност.

- Ако носите кардиостимулатор, препоръчваме да се информирате от Вашия лекар или от производителя на кардиостимулатора за евентуални предпазни мерки, преди да използвате уреда.
- Не всички типове кардиостимулатори са еднакво устойчиви на излъчвания към излъчвана висока честота/електрически магнитни полета в непосредствена близост, което може да доведе до проблеми при работата на уреда.
- Ако Вашият лекар не може категорично да гарантира безопасност, не използвайте уреда!

## Описание на уреда

### Фигура А



- ① HEPA филтър (специална принадлежност)
- ② Защитен филтър на двигателя
- ③ Основна плоча
- ④ Корпус за защитен филтър на двигателя
- ⑤ Презрамка
- ⑥ Типова табелка
- ⑦ Бутон за деблокиране
- ⑧ Ключалка на набедрения ремък
- ⑨ Държач за дюза за почистване на fugи
- ⑩ Набедрен ремък
- ⑪ Всмукателен крайник (отвън)
- ⑫ Филтърна торбичка от текстилен материал
- ⑬ Ръкохватка
- ⑭ Акумулираща батерия
- ⑮ Всмукателна глава
- ⑯ QR Code за видео инструкция
- ⑰ Ключалка на съда за мръсотията
- ⑱ Резервоар за отпадъци

- ⑲ Заклучващ ремък
- ⑳ Ключалка на нагръдния ремък
- ㉑ Нагръден ремък (изместващ се във височина)
- ㉒ Носеща система
- ㉓ Стягащ механизъм в средата
- ㉔ Превключвател твърда повърхност/под с килим
- ㉕ Подова дюза
- ㉖ Телескопична всмукателна тръба
- ㉗ Бутон Eco (режим за спестяване на енергия)
- ㉘ Индикатор за контрол на зареждането
- ㉙ Главен прекъсвач
- ㉚ Обслужващ елемент
- ㉛ Регулатор на изсмукващата сила
- ㉜ Огъната част
- ㉝ Смукателен маркуч

### Цветна маркировка

- Обслужващите елементи за процеса на почистване са жълти.
- Обслужващите елементи за поддръжка и сервизно обслужване са светлосиви.

## Символи върху уреда

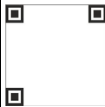
	Извод за всмукателен маркуч за хора, работещи с дясната ръка
	Извод за всмукателен маркуч за хора, работещи с лявата ръка
	QR код за видео инструкция

## Подготовка

1. Разопаковайте уреда и монтирайте принадлежностите.

### Фигура В

## Пускане в експлоатация

### Поставяне на торбичка с флорен филтър

#### Указание

Не използвайте уреда без торбичка с флорен филтър.

1. Деблокирайте и свалете резервоара за отпадъци.  
**Фигура 1**
2. Издърпайте торбичката с флорен филтър над смукателното гърло (отвътре).  
**Фигура 2**
3. Поставете съда за мръсотията и го заключете.  
**Фигура 3**



## Поставяне на акумулиращата батерия

1. Поставяте акумулиращата батерия в нейния държач и я фиксирайте.

## Регулиране на набедрения ремък, нагръдния ремък и презрамките

1. Поставяте уреда на гърба.
2. Фиксирайте ключалката на набедрения ремък и регулирайте набедрения ремък.

### Фигура С

3. Фиксирайте ключалката на нагръдния ремък и регулирайте нагръдния ремък (изместващ се във височина). Чрез издърпване на стягащите механизми в средата нагласете уреда към тялото.

### Фигура D

## Зареждане на акумулиращата батерия

### Указание

Прочетете ръководството за експлоатация на производителя на зарядното устройство и спазвайте особено указанията за безопасност!

### Указание

Прочетете ръководството за експлоатация на производителя на акумулиращата батерия и спазвайте особено указанията за безопасност!

### Указание

При доставката акумулиращата батерия е частично заредена. Заредете преди пускане в експлоатация и при необходимост.

### Указание

Акумулиращата батерия може да се зарежда само когато е извадена.

1. Натиснете бутона за деблокиране и извадете акумулиращата батерия.
2. Заредете акумулиращата батерия, както е описано в ръководствата за експлоатация на производителя на зарядното устройство и производителя на акумулиращата батерия.

## Обслужване

### ВНИМАНИЕ

Опасност поради технически дефект

Опасност от повреда на уреда

При отслабваща всмукателна мощност веднага изключете мотора.

### Нагласяне на резервоара за отпадъци

1. Нагласете резервоара за отпадъци така, че при поставена система за носене всмукателният маркуч да излиза от работната страна (обслужване с дясна/лява ръка). Тогава съответният символ може да се види на предната страна.

### Фигура E

## Включване на уреда

1. Включете уреда от главния прекъсвач.

## Режим Есо

Режим Есо (режим за спестяване на енергия): Уредът работи с намалена всмукателна мощност. Времето за зареждане се удължава.

1. Включване на режим Есо: Натиснете бутон Есо.
2. Изключване на режим Есо: Натиснете отново бутон Есо.

### Указание

За оптимални резултати при изсмукване:

- при основи на килими деактивирайте режим Есо.
- Изсмуквайте твърди площи със или без режим Есо.

## Настройка на силата на изсмукване

1. Регулирайте силата на изсмукване от регулатора на изсмукващата сила.

## Режим на почистване

1. Поставяте превключвателя на подовата дюза на твърда повърхност или под с килим.
2. Извършете почистването.

## Изключване на уреда

1. Изключете уреда от главния прекъсвач.

## След всяка употреба

1. Изпразнете контейнера за мръсотия.
2. След употреба почиствайте уреда и принадлежностите с влажна кърпа.

## Съхранение на уреда

1. Вкарайте телескопичната смукателна тръба.
2. Поставяте уреда в сухо помещение или го закачете за ръчката и го осигурете срещу неупълномощено използване.

## Транспортиране

### ⚠ ПРЕДПАЗЛИВОСТ

Несъблюдаване на теглото

Опасност от наранявания и повреди

При транспортиране съблюдавайте теглото на уреда.

1. При транспортиране в превозни средства осигурявайте уреда срещу изплъзване и обръщане в съответствие с валидните инструкции.

## Съхранение

### ⚠ ПРЕДПАЗЛИВОСТ

Опасност от наранявания и повреди!

Върху наклонени повърхности уредът може да се преобърне.

При съхранението вземайте под внимание теглото на уреда.

Уредът трябва да се съхранява само във вътрешни помещения.

1. Натиснете бутона за деблокиране и извадете акумулиращата батерия, за да предотвратите разреждане.

## Грижа и поддръжка

### ⚠ ОПАСНОСТ

Опасност от токов удар

Наранявания поради допир до провеждащи ток части

Изключете уреда.

Извадете акумулиращата батерия.

### Смяна на филтърната торбичка от текстилен материал

1. Деблокирайте и свалете резервоара за отпадъци.  
**Фигура 1**
2. Отстранете торбичката с флорен филтър.
3. Издърпайте новата торбичка с флорен филтър с гумен фланец над смукателното гърло (отвътре).  
**Фигура 2**
4. Поставете съда за мръсотията и го заключете.  
**Фигура 3**

### Смяна на HEPA филтъра

**HEPA филтър (специални принадлежности): да се сменя 1x годишно**

1. Деблокирайте и свалете резервоара за отпадъци.
2. Завъртете смукателната глава на 180°.
3. Деблокирайте и извадете HEPA филтъра (специални принадлежности).
4. Поставете новия HEPA филтър (специални принадлежности) и го фиксирайте.
5. Завъртете смукателната глава на 180°.
6. Поставете съда за мръсотията и го заключете.

### Смяна на защитния филтър на двигателя

1. Деблокирайте и свалете резервоара за отпадъци.
2. Завъртете смукателната глава на 180°.
3. При необходимост деблокирайте и свалете HEPA филтъра (специални принадлежности).
4. Извадете защитния филтър на двигателя.
5. Поставете нов защитен филтър на двигателя.
6. При необходимост поставете и фиксирайте HEPA филтъра (специални принадлежности).
7. Завъртете смукателната глава на 180°.
8. Поставете съда за мръсотията и го заключете.

### Регулиране на заключващия ремък

1. Деблокирайте и свалете резервоара за отпадъци.
2. Регулирайте заключващия ремък, така че съдът за мръсотията да привлече плътно към смукателната глава.  
**Фигура F**
3. Поставете съда за мръсотията и го заключете.

### Помощ при повреди

#### **⚠ ОПАСНОСТ**

**Опасност от токов удар**

*Наранявания поради допир до провеждащи ток части*

*Изключете уреда.*

*Извадете акумулиращата батерия.*

#### **Указание**

*Ако настъпи повреда (напр. счупване на филтъра), уредът трябва да се изключи незабавно. Преди повторно пускане в експлоатация трябва да се отстрани повредата.*

#### **Уредът се изключва по време на работа**

Защитният термопротектор на двигателя е сработил

1. Сменете филтърната торбичка от текстилен материал.
2. Сменете защитния филтър на двигателя.
3. Проверете всички части за запушвания.
4. Включете уреда отново.

### Силата на всмукване отслабва

1. Сменете филтърната торбичка от текстилен материал.
2. Поставете/заключете правилно съда за мръсотията, при необходимост регулирайте заключващия ремък.

### Излизане на прах при засмукване

1. Сменете дефектната торбичка с флорен филтър.
2. Проверете положението на поставяне на филтърната торбичка от текстилен материал.
3. Поставете/заключете правилно съда за мръсотията, при необходимост регулирайте заключващия ремък.
4. Поставете правилно защитния филтър на двигателя.

### Липсваща или недостатъчна всмукателна мощност

1. Отстранете запушванията от всмукателната дюза, всмукателната тръба или всмукателния маркуч.
2. Сменете дефектния всмукателен маркуч.
3. Сменете филтърната торбичка от текстилен материал.
4. Поставете/заключете правилно съда за мръсотията, при необходимост регулирайте заключващия ремък.
5. Сменете защитния филтър на двигателя.

### Уредът не работи

1. Включете уреда.
2. Оставете прегрялата платка да се охлади.
3. Заредете акумулиращата батерия.
4. Поставете акумулиращата батерия.

### Сервиз

Ако повредата не може да бъде отстранена, уредът трябва да бъде проверен от сервиза.

### Гарантия

Във всяка държава са валидни издадените от нашия оторизиран дистрибутор гаранционни условия. Евентуални повреди на Вашия уред ще отстраним в рамките на гаранционния срок безплатно, ако се касае за дефект в материалите или производствен дефект. В случай на предявяване на право на гаранция, се обърнете към Вашия дистрибутор или към най-близкия оторизиран сервиз, като представите касовата бележка. (Адрес, вж. задната страна)

### Акcesoари и резервни части

Използвайте само оригинални акcesoари и оригинални резервни части, по този начин осигурявате безопасната и безпроблемна експлоатация на уреда.

Информация относно акcesoари и резервни части ще намерите тук: [www.kaercher.com](http://www.kaercher.com).

## Списък с резервни части

Използвайте само оригинални акумулаторни батерии KÄRCHER, не използвайте акумулаторни батерии, които не могат да се презареждат.

Обозначение	Номер на поръчка, резервна част	Номер на артикул, неопакован
Акумулираща батерия Battery Power+ 36/75	2.445-043.0	6.445-059.0
Акумулираща батерия Battery Power+ 36/60	2.042-022.0	6.445-085.0
Акумулираща батерия Battery Power 36/50	2.445-031.0	6.445-039.0
Акумулираща батерия Battery Power 36/25	2.445-030.0	6.445-038.0
Зарядно устройство за бързо зареждане Battery Power+ 36/60 (EU)	2.445-045.0	6.445-063.0
Зарядно устройство за бързо зареждане Battery Power+ 36/60 (GB)	2.445-047.0	6.445-065.0
Зарядно устройство за бързо зареждане Battery Power+ 36/60 (AU)	2.445-051.0	6.445-069.0

## Декларация за съответствие на ЕС

С настоящото декларираме, че посочената по-долу машина по своята концепция и конструкция, както и в пуснатото от нас на пазара изпълнение, съответства на приложимите основни изисквания за безопасност и опазване на здравето, определени в директивите на ЕС. При несъгласувана с нас промяна на машината тази декларация губи своята валидност.

Продукт: Прахосмукачка за сухо почистване  
Тип: 1.394-xxx

### Приложими директиви на ЕС

2006/42/EO (+2009/127/EO)  
2011/65/EC  
2014/30/EC

### Приложими хармонизирани стандарти

EN IEC 63000: 2018  
EN 55014-1: 2017 + A11: 2020  
EN 55014-2: 2015  
EN 60312-1: 2017  
EN 60335-1  
EN 60335-2-69  
EN 62233: 2008

### Приложими национални стандарти

-  
Подписващите лица действат от името и като пълномощници на управителния орган.



H. Jenner  
Chairman of the Board of Management



S. Reiser  
Director Regulatory Affairs & Certification

Пълномощник по документацията:

S. Reiser

Alfred Kärcher SE & Co. KG  
Alfred-Kärcher-Str. 28 - 40  
71364 Winnenden (Germany)  
Тел.: +49 7195 14-0  
Факс: +49 7195 14-2212  
Winnenden, 2020/10/01

## Технически данни

		BVL 3/1 Вр (Pack)
<b>Електрическо свързване</b>		
Номинално напрежение на акумулираща батерия	V	36 DC
Клас защита		III
Номинална мощност	W	350
Максимална мощност	W	350
<b>Данни за мощността на уреда</b>		
Съдържание на резервоара	l	3
Количество въздух (макс.)	l/s	35,4
Вакуум (макс.)	kPa (mbar)	18,9 (189)
Продължителност на работа при пълно зареждане на акумулиращата батерия - акумулираща батерия Battery Power 36/25	Минуты	16/Есо: 26
Продължителност на работа при пълно зареждане на акумулиращата батерия - акумулираща батерия Battery Power 36/50	Минуты	31/Есо: 52
Продължителност на работа при пълно зареждане на акумулиращата батерия - акумулираща батерия Battery Power+ 36/60	Минуты	33/Есо: 55
Продължителност на работа при пълно зареждане на акумулиращата батерия - акумулираща батерия Battery Power+ 36/75	Минуты	41/Есо: 73
<b>Размери и тегла</b>		
Типично собствено тегло	kg	5,0
Дължина x широчина x височина	mm	220 x 320 x 390
Диаметър на всмукателния маркуч	mm	35
Дължина на всмукателния маркуч	m	1,0
<b>Условия на заобикалящата среда</b>		
Околна температура	°C	0/+40
<b>Установени стойности съгласно EN 60335-2-69</b>		
Ниво на звуково налягане L <sub>рА</sub>	dB(A)	65
Неустойчивост K <sub>рА</sub>	dB(A)	2
Стойност на вибрацията ръка-рамо	m/s <sup>2</sup>	<2,5
Неустойчивост К	m/s <sup>2</sup>	0,2

Запазваме си правото на технически промени.

## Sisukord

Üldised juhised .....	100
Keskonnakaitse .....	100
Nõuetekohane kasutamine.....	100
Ohutusjuhised .....	100
Seadme kirjeldus .....	100
Seadmel olevad sümbolid .....	101
Ettevalmistus .....	101
Käikuvõtmine .....	101
Käsitsemine .....	101
Transport .....	102
Ladustamine.....	102
Hooldus ja jooksevremont .....	102
Abi rikete korral .....	102
Garantii.....	102
Lisavarustus ja varuosad.....	102
EL vastavusdeklaratsioon.....	103
Tehnilised andmed .....	103

## Üldised juhised



Enne seadme esmast kasutamist lugege see originaalkasutusjuhend ja kaasasolevad ohutusjuhised läbi. Toimige

neile vastavalt.

Hoidke mõlemad brošüürid hilisemaks kasutamiseks või järgmise omaniku tarbeks alles.

- Kasutusjuhendi ja ohutusjuhiste eiramisel võivad tekkida kahjustused seadmel ja ohud operaatorile ning teistele inimestele.
- Informeerige transpordikahjude korral kohe edasimüüjat.
- Kontrollige lahtipakkimisel pakendi sisu puuduvate tarvikute või kahjustuste suhtes.

## Keskonnakaitse



Pakkematerjalid on taaskasutatavad. Utiliseerige pakendid keskkonnasäästlikult.



Elektrilised ja elektroonilised seadmed sisaldavad väärtuslikke taaskasutatavaid materjale ja sageli koostisosi nagu patareid, akud või õli, mis võivad vale ümberkäämise või vale utiliseerimise

korral kujutada potentsiaalset ohtu inimeste tervisele ja keskkonnale. Seadme nõuetekohaseks käitamiseks on neid koostisosi siiski vaja. Selle sümboliga tähistatud seadmeid ei tohi utiliseerida koos olmeprügiga.

### Juhised koostisainete kohta (REACH)

Aktuaalse info koostisainete kohta leiate aadressilt: [www.kaercher.com/REACH](http://www.kaercher.com/REACH)

## Nõuetekohane kasutamine

### ⚠ HOIATUS

#### Oht tervisele

Tervist kahjustavate tolmude sissehingamine

Ärge kasutage seadet tervist kahjustavate tolmude imemiseks.

### TÄHELEPANU

#### Seadme kahjustus

Lühis kõrge õhuniiskuse tõttu

Kasutage ja ladustage seadet ainult siseruumides.

- See universaalimur on ette nähtud pöranda- ja seinapindade kuivpuhastuseks.
- Antud seade sobib tööstuslikuks kasutamiseks nt hotellides, koolides, haiglates, tehastes, kauplustes, büroodes ja üüriärides.

## Ohutusjuhised

### Südamestimulaator

#### ⚠ OHT

#### Oht kiirguslike kõrgsageduslike/elektriliste magnetväljade tõttu

Terviseoht südamestimulaatori kasutamisel

Järgige selle seadmega ümberkäämisel järgmisi ohutusjuhiseid.

- Kui teil on südamestimulaator, soovitame enne seadme kasutamist konsulteerida oma arsti või südamestimulaatori tootjaga võimalike ettevaatusabinõude osas.
- Mitte kõik südamestimulaatori tüübid pole kiirguse suhtes võrdselt vastupidavad kõrgsageduslike/elektriliste magnetväljade vahetus läheduses, mis võib tekitada probleeme seadme töös.
- Kui arst ei saa teie ohutust tagada, ärge seda seadet kasutage!

## Seadme kirjeldus

### Joonis A



- ① HEPA-filter (eritarvik)
- ② Mootorikaitsefilter
- ③ Põhiplaat
- ④ Mootorikaitse filtri korpus
- ⑤ Õlarihm
- ⑥ Tüübisilt
- ⑦ Lahtilukustusklahv
- ⑧ Puusarihma sulgur
- ⑨ Vuugidüüsi hoidik
- ⑩ Sukahoidja
- ⑪ Imiotsik (väljaspool)
- ⑫ Fliisfilterkott
- ⑬ Käepide
- ⑭ Akupakk
- ⑮ Imipea
- ⑯ Video-juhendi QR-kood
- ⑰ Mustusemahuti sulgur
- ⑱ Mustusemahuti
- ⑲ Sulgurrihm
- ⑳ Rinnarihma sulgur
- ㉑ Rinnarihm (reguleeritava kõrgusega)
- ㉒ Kandesüsteem
- ㉓ Keskmise pinguti
- ㉔ Kõva pinna/vaipkatte ümberlüüti
- ㉕ Põrandadüüs
- ㉖ Teleskoop-imitoru
- ㉗ Eco-klahv (energiasäästumoodus)
- ㉘ Laadimiskontrolli näidik
- ㉙ Pealüüti

- 30 Käsitsemisplokk
- 31 Imijõuregulaator
- 32 Kaar
- 33 Imivoolik

### Värvitähistus

- Puhastusprotsessi käsitsemiselemendid on kollased.
- Hoolduse ja teeninduse käsitsemiselemendid on helehallid.

### Seadmel olevad sümbolid

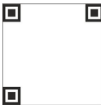
	Imivooliku ühendus paremakäelistele
	Imivooliku ühendus vasakukäelistele
	Video-juhendi QR-kood

### Ettevalmistus

1. Pakkige seade lahti ja monteeri lisavarustus.
- Joonis B**

### Käikuvõtmine

#### Fliisfilterkoti sissepanek

##### Märkus

Ärge kasutage seadet ilma fliisfilterkotita.

1. Mustusemahuti lahtilukustamine ja mahavõtmine.  
**Joonis 1**
2. Tõmmake kummiäärrikuga fliisfilterkott üle imitutsi (sees).  
**Joonis 2**
3. Pange mustusemahuti sisse ja lukustage.  
**Joonis 3**

#### Akupaki sissepanek

1. Lükake akupakk akuhoidikusse ja fikseeri.

#### Puusarihma, rinnarihma ja õlarihmade reguleerimine

1. Pange seade selga.
2. Fikseeri puusarihma sulgur ja reguleeri puusarihma.  
**Joonis C**
3. Fikseeri rinnarihma sulgur ja reguleeri rinnarihma (reguleeritava kõrgusega). Sobitage seade keha külge, tõmmates keskmist pingutit.  
**Joonis D**

### Akupaki laadimine

#### Märkus

Lugege läbi laadimisseadme tootja kasutusjuhend ja järgige eriti ohutusjuhiseid!

#### Märkus

Lugege läbi akupaki tootja kasutusjuhend ja järgige eriti ohutusjuhiseid!

#### Märkus

Akupakk on tarnimisel osaliselt laaditud. Laadige enne kasutuselevõttu ja vastavalt vajadusele.

#### Märkus

Akupakki saab laadida ainult siis, kui see on eemaldatud.

1. Vajutage luku vabastusklahvi ja võtke akupakk välja.
2. Laadige akupakki vastavalt laadija tootja ja akupaki tootja kasutusjuhenditele.

### Käitsemine

#### TÄHELEPANU

##### Oht tehniliste defektide tõttu

Seadme kahjustusohu

Seisake mootor kohe, kui imivõimsus väheneb.

#### Mustusemahuti väljajoondamine

1. Joondage mustusemahuti välja nii, et imivoolik väljaks pealeasetatud kandesüsteemi korral tööpoolelt (parema-/vasakukäeline käitsemine). Seejärel on vastavat sümbolit esiküljel näha.

#### Joonis E

#### Seadme sisselülitamine

1. Lülitage seade pealülitist sisse.

#### Eco-moodus

Eco-moodus (energiasäästumoodus): Seade töötab vähendatud imemisvõimsusega. Aku eluiga pikeneb.

1. Eco-mooduse sisselülitamine: Vajutage Eco-klahvi.
2. Eco-mooduse väljalülitamine: Vajutage uuesti Eco-klahvi.

#### Märkus

Optimaalse imemistulemuse saavutamiseks:

- deaktiveeri Eco-moodus põrandakatete korral.
- Puhastage kõvasid pindu ECO-moodusega või ilma selleta.

#### Imijõu seadistamine

1. Reguleeri imijõudu imemisregulaatoril.

#### Puhastusrežiim

1. Seadke põrandadüüsi ümberlüüti kõvale pinnale või vaipkattele.
2. Viige läbi puhastamine.

#### Seadme väljalülitamine

1. Lülitage seade pealülitist välja.

#### Pärast iga käitust

1. Tühjendage mustusemahuti.
2. Puhastage seadet ja tarvikuid pärast kasutust niiske lapiga.

#### Seadme hoidmine

1. Libistage teleskoop-imitoru sisse.
2. Asetage seade kuiva ruumi või riputage käepidemest üles ja kindlustage volitamata kasutamise eest.

## Transport

### △ ETTEVAATUS

#### Kaalu eiramine

Vigastus- ja kahjustusoh

Pidage transportimisel silmas seadme kaalu.

1. Kindlustage seade sõidukites transportimisel vastavalt kehtivatele direktiividele libisemise ja ümberkukkumise vastu.

## Ladustamine

### △ ETTEVAATUS

#### Vigastus- ja kahjustusoh!

Seade võib kaldus pindadel ümber kukkuda.

Pidage ladustamisel silmas seadme kaalu.

Seadet tohib ladustada ainult siseruumides.

1. Vajutage luku vabastusklahvi ja võtke akupakk välja, et vältida tühjenemist.

## Hooldus ja jooksevremont

### △ OHT

#### Elektrilöögi oht

Vigastused voolu juhtivate osade puudutamise tõttu

Lülitage seade välja.

Eemaldage akupakk.

### Fliisfilterkoti vahetamine

1. Mustusemahuti lahtilukustamine ja mahavõtmine.  
**Joonis 1**
2. Eemaldage fliisfilterkott.
3. Tõmmake kummiäärrikuga fliisfilterkott üle imiotsaku (sees).  
**Joonis 2**
4. Pange mustusemahuti sisse ja lukustage.  
**Joonis 3**

### HEPA-filtri väljavahetamine

**HEPA-filtri (erivarustus): Vahetage 1x aastas**

1. Mustusemahuti lahtilukustamine ja mahavõtmine.
2. Keerake imipead 180°.
3. Lukustage HEPA-filtri lahti (erivarustus) ja võtke ära.
4. Pange uus HEPA-filtri sisse (erivarustus) ja fikseerige.
5. Keerake imipead 180°.
6. Pange mustusemahuti sisse ja lukustage.

### Mootorikaitsefiltri väljavahetamine

1. Mustusemahuti lahtilukustamine ja mahavõtmine.
2. Keerake imipead 180°.
3. Vajaduse korral lukustage HEPA-filtri lahti (erivarustus) ja võtke ära.
4. Võtke mootorikaitsefilter välja.
5. Pange uus mootorikaitsefilter sisse.
6. Vajaduse korral pange HEPA-filtri sisse (erivarustus) ja fikseerige.
7. Keerake imipead 180°.
8. Pange mustusemahuti sisse ja lukustage.

### Sulgurrihma ülereguleerimine

1. Mustusemahuti lahtilukustamine ja mahavõtmine.
2. Reguleerige sulgurrihm üle, et mustusemahuti toetus tihedalt vastu imipead.  
**Joonis F**
3. Pange mustusemahuti sisse ja lukustage.

## Abi rikete korral

### △ OHT

#### Elektrilöögi oht

Vigastused voolu juhtivate osade puudutamise tõttu

Lülitage seade välja.

Eemaldage akupakk.

#### Märkus

Kui tekib rike (nt filtri purunemine), tuleb seade koheselt välja lülitada. Enne uuesti käikuvõtmist tuleb rike kõrvaldada.

#### Seade lülitub käituse ajal välja

Mootori termoprotektor on reageerinud

1. Vahetage fliisfilterkotti.
2. Vahetage mootorikaitsefilter välja.
3. Kontrollige kõiki detaile ummistuste suhtes.
4. Lülitage seade jälle sisse.

#### Imijõud nõrgeneb

1. Vahetage fliisfilterkotti.
2. Asetage/lukustage mustusemahuti õigesti, vajaduse korral reguleerige sulgurrihm üle.

#### Toimu väljatungimine imemisel

1. Vahetage defektne fliisfilterkott välja.
2. Kontrollige fliisfilterkoti asetust.
3. Asetage/lukustage mustusemahuti õigesti, vajaduse korral reguleerige sulgurrihm üle.
4. Pange mootorikaitsefilter õigesti sisse.

#### Imivõimsus puudub või on ebapiisav

1. Eemaldage ummistused imidüüdist, imitorust või imivoolikust.
2. Vahetage defektne imemisvoolik välja.
3. Vahetage fliisfilterkotti.
4. Asetage/lukustage mustusemahuti õigesti, vajaduse korral reguleerige sulgurrihm üle.
5. Vahetage mootorikaitsefilter välja.

#### Seade ei tööta

1. Lülitage seade sisse.
2. Laske ülekuumenenud laual jahtuda.
3. Laadige akupakk täis.
4. Pange akupakk sisse.

### Klienditeenindus

Kui riket ei saa kõrvaldada, tuleb seade üle kontrollida klienditeenindusel.

### Garantii

Igas riigis kehtivad meie volitatud müügiesindaja antud garantiitingimused. Seadmel esinevad mistahes rikked kõrvaldame garantiiajal tasuta, kui põhjuseks on materjali- või tootmisviga. Garantiijuhtumil pöörduge ostu tõendava dokumendiga oma edasimüüja või lähima volitatud klienditeeninduse poole. (Aadressi vt tagaküljelt)

### Lisavarustus ja varuosad

Kasutage ainult originaalvarukuid ja originaalvaruosi, mis tagavad seadme ohutu ja tõrgeteta käituse. Tarvikute ja varuosade kohta leiate teavet aadressilt [www.kaercher.com](http://www.kaercher.com).

## Varuosade nimekiri

Kasutage ainult KÄRCHERi originaalakupakke, mitte ühekordseid akusid.

Nimetus	Tellimis-number, va-ruosa	Toote num-ber, pakki-mata
Akupakk Battery Power+ 36/75	2.445-043.0	6.445-059.0
Akupakk Battery Power+ 36/60	2.042-022.0	6.445-085.0
Akupakk Battery Power 36/50	2.445-031.0	6.445-039.0
Akupakk Battery Power 36/25	2.445-030.0	6.445-038.0
Kiirilaadija Battery Power+ 36/60 (EU)	2.445-045.0	6.445-063.0
Kiirilaadija Battery Power+ 36/60 (GB)	2.445-047.0	6.445-065.0
Kiirilaadija Battery Power+ 36/60 (AU)	2.445-051.0	6.445-069.0

## EL vastavusdeklaratsioon

Käesolevaga deklareerime, et alljärgnevalt nimetatud masin vastab oma kontseptsiooni ja koosteligi põhjal ning meie poolt turule viidud teostuses EL direktiivide asjaomastele põhilistele ohutus- ja tervisenõuetele. Masinal meiega kooskõlastamata muudatuste teostamisel kaotab käesolev deklaratsioon kehtivuse.

Toode: Kuivimur

Tüüp: 1.394-xxx

### Asjaomased EL direktiivid

2006/42/EÜ (+2009/127/EÜ)

2011/65/EL

2014/30/EL

### Kohaldatud ühtlustatud normid

EN IEC 63000: 2018

EN 55014-1: 2017 + A11: 2020

EN 55014-2: 2015

EN 60312-1: 2017

EN 60335-1

EN 60335-2-69

EN 62233: 2008

### Kohaldatud riiklikud normid

-

Allakirjutatud tegutsevad juhatase ülesandel ja volitu-sega.



H. Jenner

Chairman of the Board of Management



S. Reiser

Director Regulatory Affairs & Certification

Dokumentatsioonivolinik:

S. Reiser

Alfred Kärcher SE & Co. KG

Alfred-Kärcher-Str. 28 - 40

71364 Winnenden (Germany)

Tel: +49 7195 14-0

Faks: +49 7195 14-2212

Winnenden, 2020/10/01

## Tehnilised andmed

		BVL 3/1 Bp (Pack)
<b>Elektriühendus</b>		
Akupaki nimipinge	V	36 DC
Kaitseklass		III
Nimivõimsus	W	350
Maksimaalne võimsus	W	350
<b>Seadme võimsusandmed</b>		
Paagi maht	l	3
Õhukogus (max)	l/s	35,4
Alarõhk (max)	kPa (mbar)	18,9 (189)
Tööaeg täis aku korral - akupakk Battery Power 36/25	minutid	16/Eco: 26
Tööaeg täis aku korral - akupakk Battery Power 36/50	minutid	31/Eco: 52
Tööaeg täis aku korral - akupakk Battery Power+ 36/60	minutid	33/Eco: 55
Tööaeg täis aku korral - akupakk Battery Power+ 36/75	minutid	41/Eco: 73
<b>Mõõtmised ja kaalud</b>		
Tüüpiline töökaal	kg	5,0
Pikkus x laius x kõrgus	mm	220 x 320 x 390
Imivooliku läbimõõt	mm	35
Imivooliku pikkus	m	1,0
<b>Ümbrustingimused</b>		
Ümbrustemperatuur	°C	0/+40
<b>Kindlakstehtud väärtused EN 60335-2-69 kohaselt</b>		
Helirõhutase $L_{pA}$	dB(A)	65
Ebakindlus $K_{pA}$	dB(A)	2
Labakäsi-käsivars vibratsiooni-väärtus	$m/s^2$	<2,5
Ebakindlus K	$m/s^2$	0,2

Õigus tehnilisteks muudatusteks.

## Saturs

Vispārīgas norādes.....	104
Vides aizsardzība.....	104
Noteikumiem atbilstoša lietošana.....	104
Drošības norādījumi.....	104
Ierīces apraksts.....	104
Simboli uz ierīces.....	105
Sagatavošana.....	105
Ekspluatācijas uzsākšana.....	105
Apkalpošana.....	105
Transportēšana.....	106
Uzglabāšana.....	106
Kopšana un apkope.....	106
Palīdzība traucējumu gadījumā.....	106
Garantija.....	106
Piederumi un rezerves daļas.....	106
ES atbilstības deklarācija.....	107
Tehniskie dati.....	107

## Vispārīgas norādes



Pirms uzsākt ierīces lietošanu, izlasiet šo oriģinālo lietošanas instrukciju un pievienotās drošības norādes. Rīkojieties saskaņā ar tām.

Saglabājiet abus bukletus turpmākai lietošanai vai nākamajam īpašniekam.

- Neievērojot lietošanas instrukcijas un drošības norādes, var tikt radīti bojājumi ierīcei un apraudējums ierīces lietotājam un citām personām.
- Ja konstatēts bojājums, kas radies transportēšanas laikā, nekavējoties informējiet izplatītāju.
- Izsaiņojot pārbaudiet iepakojuma saturu, vai netrūkst piederumu un vai nav bojājumu.

## Vides aizsardzība



Iepakojuma materiālus ir iespējams pārstrādāt atkārtoti. Utilizējiet iepakojumus videi draudzīgā veidā.



Elektriskās un elektroniskās ierīces satur nodrīgtus pārstrādājumus materiālus un bieži vien tādas sastāvdaļas kā baterijas, akumulatorus un eļļu, kuras to nepareizas izmantošanas vai neatbilstošas utilizācijas gadījumā var radīt potenciālu apdraudējumu cilvēku veselībai un videi. Tomēr šīs sastāvdaļas ir nepieciešamas ierīces pareizai darbībai. Ierīces, kas apzīmētas ar šo simbolu, nedrīkst izmest kopā ar sadzīves atkritumiem.

### Informācija par sastāvdaļām (REACH)

Aktuālo informāciju par sastāvdaļām atradīsiet:

[www.kaercher.com/REACH](http://www.kaercher.com/REACH)

## Noteikumiem atbilstoša lietošana

### ⚠ **BRĪDINĀJUMS**

#### **Bīstamība veselībai**

*Veselībai kaitīgu putekļu ieeļļošana*

*Neizmantojiet ierīci veselībai kaitīgu putekļu iesūkšanai.*

#### **IEVĒRĪBA**

##### **Ierīces bojājumi**

*Paaugstināta gaisa mitruma radīts īssavienojums*

*Ierīci izmantojiet un uzglabājiet tikai iekštelpās.*

- Šis universālais sūcējs ir paredzēts grīdas un sienas virsmu sausiai tīrīšanai.

- Šī ierīce ir piemērota izmantošanai komerciāliem mērķiem, piem., viesnīcās, skolās, slimnīcās, rūpnīcās, veikalos, birojos un tīres tīrīšanas mašīnās.

## Drošības norādījumi

### Kardiostimulatori

#### ⚠ **BĪSTAMI**

#### **Apraudējums, ko rada augstfrekvences / elektrisko magnētisko lauku starojums**

*Bīstams veselībai, lietojot kardiostimulatoru*

*Rīkojoties ar šo ierīci, ievērojiet šādas drošības norādes.*

- *Gadījumā, ja Jūs lietojat kardiostimulatoru, pirms uzsākat darbu ar ierīci ieteicams konsultēties ar savu ārstu vai kardiostimulatora ražotāju par iespējamem piesardzības pasākumiem.*
- *Ne visi kardiostimulatoru veidi ir vienlīdz droši pret augstfrekvences / elektrisko magnētisko lauku starojumu, atrodoties to tiešā tuvumā, kas varētu radīt problēmas, strādājot ar ierīci.*
- *Ja Jūsu ārsts Jums nevar garantēt absolūtu drošību, nelietojiet ierīci!*

## Ierīces apraksts

### Attēls A

- ① HEPA filtrs (īpašs piederums)
- ② Motora aizsardzības filtrs
- ③ Pamatplāksne
- ④ Motora aizsargfiltra korpuss
- ⑤ Plecu siksnas
- ⑥ Datu plāksnīte
- ⑦ Atbloķēšanas taustiņš
- ⑧ Gurnu jostas aizdare
- ⑨ Šaurās sprauslas turētājs
- ⑩ Gurnu josta
- ⑪ Iesūkšanas īscaurule (ārpusē)
- ⑫ Filta filtra maiņiņš
- ⑬ Rokturis
- ⑭ Akumulatoru paka
- ⑮ Sūkšanas galviņa
- ⑯ QR kods video instrukcijai
- ⑰ Netīrumu tvertnes fiksators
- ⑱ Netīrumu tvertne
- ⑲ Fiksācijas sikсна
- ⑳ Krūšu siksnas aizdare
- ㉑ Krūšu sikсна (ar regulējamu augstumu)
- ㉒ Nešanas atbalsta sistēma
- ㉓ Vidējais priegotājs
- ㉔ Pārslēgšanās starp cieto virsmu/paklāju režīmu
- ㉕ Grīdas sprausla
- ㉖ Teleskopiskā sūkšanas caurule
- ㉗ Eco taustiņš (enerģijas taupības režīms)



- 28 Uzlādes kontrolrādījums
- 29 Galvenais slēdzis
- 30 Vadības bloks
- 31 Sūkšanas jaudas regulators
- 32 Loks
- 33 Sūkšanas šļūtene

### Krāsu marķējums

- Tīrīšanas procesa vadības elementi ir dzelteni.
- Apkopes un servisa vadības elementi ir gaiši pelēki.

### Simboli uz ierīces

	iesūkšanas šļūtenes savienojums labro- čiem
	iesūkšanas šļūtenes savienojums kreis- šiem
	QR kods video instrukcijām

### Sagatavošana

1. Izpakoiet ierīci un salieciet piederumus.  
**Attēls B**

### Ekspluatācijas uzsākšana

#### Filsa filtra maiņa ievietošana

##### Norādījums

Neizmantojiet ierīci bez filsa filtra maiņa.

1. Atbloķēt un izņemt netīrumu tvertni.  
**1. attēls**
2. Filsa filtra maisiņu ar gumijas atloku uzvilkt uz iesūkšanas tīcaurules (iekšpusē).  
**2. attēls**
3. Ievietot un nofiksēt netīrumu tvertni.  
**3. attēls**

#### Akumulatoru pakas ievietošana

1. Ievietojiet akumulatoru paku stiprinājumā un to nofiksējiet.

#### Gurnu jostas, krūšu siksnas un plecu siksnu noregulēšana

1. Uzlieciet ierīci uz muguras.
2. Nofiksējiet gurnu jostas aizdari un noregulējiet gurnu jostu.  
**Attēls C**
3. Nofiksējiet krūšu siksnas aizdari un noregulējiet krūšu siksnu (regulējams augstums). Pielāgojiet ierīci ķermenim, pavelkot vidējos spriegotājus.  
**Attēls D**

### Akumulatoru pakas uzlāde

#### Norādījums

Izlasiet lādētāja ražotāja sastādīto lietošanas pamācību, īpašu uzmanību pievēršot drošības norādēm!

#### Norādījums

Izlasiet akumulatoru pakas ražotāja sastādīto lietošanas pamācību, īpašu uzmanību pievēršot drošības norādēm!

#### Norādījums

Piegādes laikā akumulators ir daļēji uzlādēts. Uzlādējiet pirms ekspluatācijas uzsākšanas un pēc nepieciešamības.

#### Norādījums

Akumulatoru paku var uzlādēt tikai pēc izņemšanas.

1. Nospiediet atbloķēšanas taustiņu un izņemiet akumulatoru paku.
2. Uzlādējiet akumulatoru paku saskaņā ar uzlādes ierīces un akumulatora ražotāja lietošanas instrukcijām.

### Apkalpošana

#### IEVĒRĪBAI

**Tehnisks defekta radīts apraudējums**

*Ierīces bojājumu risks*

*Ja samazinās sūkšanas jauda, nekavējoties izslēdziet motoru.*

#### Noregulējiet netīrumu tvertni

1. Noregulējiet netīrumu tvertni tā, lai iesūkšanas šļūtene iznāktu darba pusē, kad ir piestiprināta nesošā sistēma (labās / kreisās puses darbība). Pēc tam attiecīgo simbolu var redzēt priekšpusē.

**Attēls E**

#### Ierīces ieslēgšana

1. Ar galveno slēdzi ieslēgt ierīci.

#### Eco režīms

Eco režīms (enerģijas taupības režīms): Iekārta darbojas ar samazinātu sūkšanas jaudu. Akumulatora darbības laiks pagarinās.

1. Eco režīma aktivizācija: nospiediet Eco taustiņu.
2. Eco režīma deaktivizācija: atkārtoti nospiediet eco taustiņu.

#### Norādījums

Optimālam sūkšanas rezultātam:

- uz pakļājiem deaktivizējiet Eco režīmu.
- uz cietām virsmām sūciet ar vai bez ECO režīma.

#### Sūkšanas jaudas iestatīšana

1. Sūkšanas jaudu regulējiet ar sūkšanas jaudas regulatoru.

#### Tīrīšanas darbības režīms

1. Grīdas sprauslas slēdzi iestatīt uz cieto virsmu vai pakļāju režīmu.
2. Veikt tīrīšanu.

#### Ierīces izslēgšana

1. Izslēdziet ierīci ar galveno slēdzi.

#### Pēc katras lietošanas

1. Iztukšojiet netīrumu tvertni.
2. Ierīci un piederumus notīriet ar mitru lupatīņu.

#### Ierīces uzglabāšana

1. Ievietojiet teleskopisko sūkšanas cauruli.
2. Novietojiet ierīci sausā telpā vai pakariniet to aiz roktura un nodrošiniet pret neatļautu lietošanu.

## Transportēšana

### ⚠ UZMANĪBU

#### Svara neievērošana

Savainojumu un bojājumu draudi

Transportējot ņemiet vērā ierīces svaru.

1. Pārvadājot transportlīdzekļos, nodrošiniet ierīci pret sīdēšanu un apgāšanos atbilstoši attiecīgajām spēkā esošajām direktīvām.

## Uzglabāšana

### ⚠ UZMANĪBU

#### Savainojumu un bojājumu draudi!

Uz slīpām virsmām ierīce var apgāzties.

Uzglabājot ņemiet vērā ierīces svaru.

Ierīci drīkst uzglabāt tikai iekšējās telpās.

1. Nospiediet atbloķēšanas taustiņu un izņemiet akumulatoru paku, lai novērstu tās izlādi.

## Kopšana un apkope

### ⚠ BĪSTAMI

#### Strāvas sītienu bīstamība

Iespējams gūt ievainojumus, pieskaroties strāvu vadotām detaļām

Izslēdziet ierīci.

Izņemiet akumulatoru paku.

## Flīsa filtra maiņa

1. Atbloķēt un izņemt neīrurumu tvertni.

#### 1. attēls

2. Noņemt flīsa filtra maisiņu.
3. Jauno flīsa filtra maisiņu ar gumijas atloku uzvilkt uz iesūkšanas īscaurules (iekšpusē).

#### 2. attēls

4. Ievietot un nofiksēt neīrurumu tvertni.

#### 3. attēls

## HEPA filtra nomaiņa

#### HEPA filtrs (papildpiederums): mainīt reizi gadā

1. Atbloķēt un izņemt neīrurumu tvertni.
2. Pagriezt sūkšanas galvu par 180°.
3. Atbloķēt un noņemt HEPA filtru (papildpiederums).
4. Ievietot un nofiksēt jauno HEPA filtru (papildpiederums).
5. Pagriezt sūkšanas galvu par 180°.
6. Ievietot un nofiksēt neīrurumu tvertni.

## Motora aizsardzības filtra nomaiņa

1. Atbloķēt un izņemt neīrurumu tvertni.
2. Pagriezt sūkšanas galvu par 180°.
3. Ja nepieciešams, atbloķēt un noņemt HEPA filtru (papildpiederums).
4. Izņemiet motora aizsargfiltru.
5. Ievietojiet jauno motora aizsargfiltru.
6. Ja nepieciešams, ievietot un nofiksēt HEPA filtru (papildpiederums).
7. Pagriezt sūkšanas galvu par 180°.
8. Ievietot un nofiksēt neīrurumu tvertni.

## Fiksācijas siksnas regulēšana

1. Atbloķēt un izņemt neīrurumu tvertni.
2. Noregulēt fiksācijas siksnu tā, lai neīrurumu tvertne cieši piegulētu pie sūkšanas galvas.

#### Attēls F

3. Ievietot un nofiksēt neīrurumu tvertni.

## Palīdzība traucējumu gadījumā

### ⚠ BĪSTAMI

#### Strāvas sītienu bīstamība

Iespējams gūt ievainojumus, pieskaroties strāvu vadotām detaļām

Izslēdziet ierīci.

Izņemiet akumulatoru paku.

#### Norādījums

Ja rodas traucējums (piem., plīst filtrs), ierīce ir nekavējoties jāizslēdz. Pirms atkal uzsākt lietošanu, traucējums ir jānovērš.

#### Ierīce ekspluatācijas laikā izslēdzas

Nostrādājusi motora termoaizsardzība

1. Nomainiet flīsa filtra maisiņu.
2. Nomainiet motora aizsargfiltru.
3. Pārbaudiet visas daļas, vai tās nav nosprostotas.
4. Izslēdziet ierīci atkārtoti.

#### Samazinās sūkšanas jauda

1. Nomainiet flīsa filtra maisiņu.
2. Pareizi novietojiet/nofiksējiet neīrurumu tvertni, vajadzības gadījumā noregulējiet fiksācijas siksnu.

#### Putekļu noplūde sūkšanas laikā

1. Nomainiet bojāto flīsa filtra maisiņu.
2. Pārbaudiet flīsa filtra maisiņa fiksāciju.
3. Pareizi novietojiet/nofiksējiet neīrurumu tvertni, vajadzības gadījumā noregulējiet fiksācijas siksnu.
4. Pareizi ievietojiet motora aizsargfiltru.

#### Nav sūkšanas jaudas vai tā ir nepietiekama

1. Izņemiet aizsprostojumus no sūkšanas sprauslas, sūkšanas caurules vai sūkšanas šļūtenes.
2. Nomainiet bojāto sūkšanas šļūteni.
3. Nomainiet flīsa filtra maisiņu.
4. Pareizi novietojiet/nofiksējiet neīrurumu tvertni, vajadzības gadījumā noregulējiet fiksācijas siksnu.
5. Nomainiet motora aizsargfiltru.

#### Ierīce nedarbojas

1. Izslēdziet ierīci.
2. Ļaujiet pārkarstītai platei atdzist.
3. Uzlādējiet akumulatoru paku.
4. Ievietojiet akumulatoru paku.

## Klientu apkalpošanas dienests

Ja traucējumu nav iespējams novērst, to nepieciešams pārbaudīt klientu apkalpošanas dienestam.

## Garantija

Katrā valstī ir spēkā mūsu uzņēmuma atbildīgās sabiedrības izdotie garantijas nosacījumi. Garantijas termiņa ietvaros iespējamos Jūsu iekārtas darbības traucējumus mēs novērsīsim bez maksas, ja to cēlonis ir materiāla vai ražošanas defekts. Garantijas remonta nepieciešamības gadījumā ar pirkumu apliecināšanu dokumentu griezieties pie tirgotāja vai tuvākajā pilnvarotajā klientu apkalpošanas dienestā.  
(Adresi skatīt aizmugurē)

## Piederumi un rezerves daļas

Izmantot tikai oriģinālos piederumus un oriģinālās rezerves daļas, jo tie garantē drošu un nevainojamu ierīces darbību.

Informāciju par piederumiem un rezerves daļām skatīt [www.kaercher.com](http://www.kaercher.com).

## Rezerves daļu saraksts

Izmantojiet tikai KÄRCHER oriģinālās akumulatoru pakas, neizmantojiet atkārtoti neuzlādējamus akumulatorus.

Apzīmējums	Pasūtījuma numurs, rezerves daļa	Artikula numurs, neiesaiņots
Akumulatoru paka Battery Power+ 36/75	2.445-043.0	6.445-059.0
Akumulatoru paka Battery Power+ 36/60	2.042-022.0	6.445-085.0
Akumulatoru paka Battery Power 36/50	2.445-031.0	6.445-039.0
Akumulatoru paka Battery Power 36/25	2.445-030.0	6.445-038.0
Ātrās uzlādes ierīce Battery Power+ 36/60 (EU)	2.445-045.0	6.445-063.0
Ātrās uzlādes ierīce Battery Power+ 36/60 (GB)	2.445-047.0	6.445-065.0
Ātrās uzlādes ierīce Battery Power+ 36/60 (AU)	2.445-051.0	6.445-069.0

## ES atbilstības deklarācija

Ar šo mēs paziņojam, ka turpmāk tekstā minētās iekārtas projekts un konstrukcija, kā arī mūsu izgatavotais modelis atbilst ES direktīvu drošības un veselības pamatprasībām. Veicot ar mums nesaskaņotas izmaiņas iekārtas uzbūvē, šī deklarācija zaudē savu spēku.

Produkts: Sausās sūkšanas putekļsūcējs

Tips: 1.394-xxx

### Attiecīgās ES direktīvas

2006/42/EK (+2009/127/EK)

2011/65/ES

2014/30/ES

### Piemērotie saskaņotie standarti

EN IEC 63000: 2018

EN 55014-1: 2017 + A11: 2020

EN 55014-2: 2015

EN 60312-1: 2017

EN 60335-1

EN 60335-2-69

EN 62233: 2008

### Piemērotie valsts standarti

- Parakstītāji rīkojas valdes vārdā un ar tās pilnvaru.



H. Jenner

Chairman of the Board of Management



S. Reiser

Director Regulatory Affairs & Certification

Pilnvarotais sagatavot dokumentāciju:

S. Reizers (S. Reiser)

Alfred Kärcher SE & Co. KG

Alfred-Kärcher-Str. 28 - 40

71364 Winnenden (Vācija)

Tālr.: +49 7195 14-0

Fakss: +49 7195 14-2212

Winnenden, 2020/10/01

## Tehniskie dati

BVL 3/1  
Bp  
(Pack)

### Strāvas pieslēgums

Akumulatoru pakas nominālais spriegums	V	36 DC
--	---	-------

Aizsardzības klase		III
--------------------	---	-----

Nominālā jauda	W	350
----------------	---	-----

Maksimālā jauda	W	350
-----------------	---	-----

### Ierīces veiktspējas dati

Tvertnes saturs	l	3
-----------------	---	---

Gaisa apjoms (maks.)	l/s	35,4
----------------------	-----	------

Vakuuma vērtība (maks.)	kPa (mbar)	18,9 (189)
-------------------------	------------	------------

Darbības laiks ar pilnu akumulatora uzlādi - akumulatoru paka Battery Power 36/25	Minūtes	16/Eco: 26
---	---------	------------

Darbības laiks ar pilnu akumulatora uzlādi - akumulatoru paka Battery Power 36/50	Minūtes	31/Eco: 52
---	---------	------------

Darbības laiks ar pilnu akumulatora uzlādi - akumulatora paka Battery Power+ 36/60	Minūtes	33/Eco: 55
--	---------	------------

Darbības laiks ar pilnu akumulatora uzlādi - akumulatora paka Battery Power+ 36/75	Minūtes	41/Eco: 73
--	---------	------------

### Izmēri un svars

Raksturīgais ekspluatācijas svars	kg	5,0
-----------------------------------	----	-----

Garums x platums x augstums	mm	220 x 320 x 390
-----------------------------	----	-----------------

Sūkšanas šļūtenes diametrs	mm	35
----------------------------	----	----

Sūkšanas šļūtenes garums	m	1,0
--------------------------	---	-----

### Vides nosacījumi

Vides temperatūra	°C	0/+40
-------------------	----	-------

### Aprēķinātās vērtības saskaņā ar EN 60335-2-69

Trokšņa spiediena līmenis $L_{pA}$	dB(A)	65
------------------------------------	-------	----

Nedrošības faktors $K_{pA}$	dB(A)	2
-----------------------------	-------	---

Roku-plaukstu vibrācijas vērtība	$m/s^2$	<2,5
----------------------------------	---------	------

Nedrošības faktors K	$m/s^2$	0,2
----------------------	---------	-----

Paturotās tiesības veikt tehniskas izmaiņas.

## Turiny

Bendrosios nuorodos .....	108
Aplinkos apsauga .....	108
Naudojimas laikantis nurodymų .....	108
Saugos nurodymai .....	108
Prietaiso aprašymas .....	108
Simboliai ant prietaiso .....	109
Paruošimas .....	109
Eksploatavimo pradžia .....	109
Valdymas .....	109
Transportavimas .....	110
Sandėliavimas .....	110
Kasdienė priežiūra ir techninė priežiūra .....	110
Pagalba trikių atveju .....	110
Garantija .....	110
Priedai ir atsarginės dalys .....	111
ES atitikties deklaracija .....	111
Techniniai duomenys .....	111

## Bendrosios nuorodos



Prieš pradėdami naudoti prietaisu, perskaitykite šią originalią naudojimo instrukciją ir pridėdamus saugos nurodymus. Laikykitės jų.

Išsaugokite abi knygeles vėlesniam naudojimui arba kitam prietaiso savininkui.

- Nesilaikydami naudojimo instrukcijos reikalavimų ir saugos nurodymų, galite sugadinti prietaisą ir sukelti pavojų naudotojui ir kitiems asmenims.
- Aptikus transportavimo pažeidimų, nedelsdami informuokite apie tai pardavėją.
- Išpakavę patikrinkite, ar yra visi prietaiso priedai ir ar jie nepažeisti.

## Aplinkos apsauga



Pakuotės medžiagos gali būti perdirbamos. Pakuotės atliekas sutvarkykite tausodami aplinką.



Elektros ir elektroniuose prietaisuose būna vertingų perdirbamų medžiagų ir dažnai tokių dalių, su kuriomis netinkamai elgiantis arba netinkamai jas pašalinus gali kilti pavojus žmonių sveikatai ir aplinkai. Tačiau norint tinkamai eksploatuoti įrenginį šios dalys būtinos. Šiuo simboliu pažymėtus įrenginius draudžiama šalinti su buitinėmis atliekomis.

### Pastabos dėl sudėtinių medžiagų (REACH)

Naujausią informaciją apie sudėtines medžiagas rasite: [www.kaercher.com/REACH](http://www.kaercher.com/REACH)

## Naudojimas laikantis nurodymų

### ⚠ **ĮSPĖJIMAS**

#### **Pavojus sveikatai**

*Įkvėpus sveikatai kenksmingų medžiagų  
Nenaudokite prietaiso sveikatai kenksmingoms dul-  
kėms siurbti.*

### **DĖMESIO**

#### **Įrenginio pažeidimai**

*Trumpasis jungimas dėl didelio oro drėgno  
Prietaisą naudokite ir laikykite tik patalpų viduje.*

- Šis universalusis siurblys skirtas sausajam grindų ir sienų paviršių valymui.
- Šis prietaisas skirtas komerciniam naudojimui, pvz., viešbučiuose, mokyklose, ligoninėse, gamyklose, parduotuvėse, biuruose ir nuomos versle.

## Saugos nurodymai

### Širdies stimulatorius

### ⚠ **PAVOJUS**

#### **Spinduliuojamų aukštojo dažnio / elektrinių magnetinių laukų keliamas pavojus**

*Naudojant širdies stimulatorių kylantis pavojus sveikatai*

*Naudodami šį prietaisą laikykitės toliau pateiktų saugos nurodymų.*

- *Jeigu ketinate naudoti širdies stimulatorių, prieš naudojantis prietaisu rekomenduojame pasitarti su savo gydytoju ar širdies stimulatoriaus gamintoju dėl atitinkamų saugos priemonių.*
- *Ne visų tipų širdies stimulatoriai yra vienodai atsparūs greta spinduliuojamam aukštojo dažnio / elektrinių magnetinių laukų poveikiui, nes šis poveikis gali sutrikdyti prietaiso veikimą.*
- *Jeigu jūs gydytojas negali garantuoti jūsų saugumo, nenaudokite šio prietaiso!*

## Prietaiso aprašymas

### Paveikslas A



- ① „HEPA“ filtras (specialusis priedas)
- ② Variklio apsauginis filtras
- ③ Pagrindo plokštė
- ④ Variklio apsauginio filtro korpusas
- ⑤ Pečių diržai
- ⑥ Identifikacinė plokštelė
- ⑦ Blokavimo panaikinimo mygtukas
- ⑧ Klubo diržo sagtis
- ⑨ Siūlių valymo antgalio laikiklis
- ⑩ Klubo diržas
- ⑪ Siurbimo atvamzdis (išorinis)
- ⑫ Pluoštinio filtro maišelis
- ⑬ Rankena
- ⑭ Akumulatoriaus blokas
- ⑮ Siurbiamoji galvutė
- ⑯ QR kodas vaizdo instrukcijoms
- ⑰ Nešvarumų talpyklos uždarymas
- ⑱ Nešvarumų talpykla
- ⑲ Fiksavimo dirželis
- ⑳ Krūtinės diržo sagtis
- ㉑ Krūtinės diržas (reguliuojamas aukštis)
- ㉒ Nešimo sistema
- ㉓ Centrinis įtempiklis
- ㉔ Perjungiklis „Kietųjų dangų paviršiai / kiliminės dangos“
- ㉕ Grindų valymo antgalis
- ㉖ Teleskopinis siurbimo vamzdis
- ㉗ Mygtukas „Eco“ (energijos taupymo režimas)
- ㉘ Įkrovos indikatorius

- 29 Pagrindinis jungiklis
- 30 Valdymo pultas
- 31 Siurbimo jėgos reguliatorius
- 32 Alkūnė
- 33 Siurbiamoji žarna

### Spalvinis ženklinimas

- Valymo proceso valdymo elementai yra geltoni.
- Techninės priežiūros ir aptarnavimo elementai yra šviesiai žali.

### Simboliai ant prietaiso

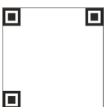
	Siurbimo žarnos jungtis dešiniarankiams
	Siurbimo žarnos jungtis kairiarankiams
	„QR“ kodas vaizdo instrukcijoms

### Paruošimas

1. Išpakuokite prietaisą ir sumontuokite priedus.  
**Paveikslas B**

### Eksploatavimo pradžia

#### Pluoštinio filtro maišelio įdėjimas

##### **Pastaba**

Nenaudokite prietaiso be pluoštinio filtro maišelio.

1. Panaikinkite nešvarumų talpyklos blokavimą ir ją nuimkite.  
**1 paveikslas**
2. Ant siurbimo atvamzdžio (vidinio) užmaukite pluoštinio filtro maišelį su gumine jungė.  
**2 paveikslas**
3. Įstatykite ir užfiksuokite nešvarumų talpyklą.  
**3 paveikslas**

#### Akumulatoriaus bloko įdėjimas

1. Įstumkite akumuliatorių į laikiklį ir užfiksuokite.

#### Klubo diržo, krūtinės diržo ir pečių diržo nustatymas

1. Užsidėkite prietaisą ant nugaros.
2. Klubo diržo sagtį užfiksuokite ir sureguliuokite klubo diržą.  
**Paveikslas C**
3. Užfiksuokite krūtinės diržo sagtį ir sureguliuokite krūtinės diržą (reguliuojamas aukštis). Traukdami vidurinius įtempiklius pritaikykite prietaiso padėtį prie kūno.  
**Paveikslas D**

### Įkraukite akumuliatorių

#### **Pastaba**

Perskaitykite įkroviklio gamintojo parengtą naudojimo instrukciją ir laikykitės jos nurodymų, visų pirma saugos reikalavimų!

#### **Pastaba**

Perskaitykite įkroviklio gamintojo parengtą naudojimo instrukciją ir laikykitės jos nurodymų, visų pirma saugos reikalavimų!

#### **Pastaba**

Pristatytas akumuliatorius būna tik iš dalies įkrautas. Įkraukite prieš pradėdami eksploatuoti ir pagal poreikį.

#### **Pastaba**

Įkrauti galima tik išimtą akumuliatorių.

1. Paspauskite blokavimo panaikinimo mygtuką ir išimkite akumuliatorių.
2. Įkraukite akumuliatorių atsižvelgdami į įkroviklio gamintojo ir akumulatoriaus gamintojo parengtas naudojimo instrukcijas.

### Valdymas

#### **DĖMESIO**

**Techninio defekto keliamas pavojus**

*Pavojus sugadinti įrenginį*

*Nedelsdami sustabdykite variklį, jeigu siurbimo galia sumažėja.*

#### Sulygiuokite nešvarumų talpyklą

1. Sureguliuokite nešvarumų talpyklą taip, kad įsiurbimo žarna išeitų iš darbinės pusės, kai pritvirtinta laikymo sistema (valdymas dešine / kairėn ranka). Tada priekyje galima pamatyti atitinkamą simbolį.  
**Paveikslas E**

#### Įrenginio įjungimas

1. Įjunkite prietaiso pagrindinį jungiklį.

#### „Eco“ režimas

„Eco“ režimas (energijos taupymo režimas): Prietaisas veikia sumažinta siurbimo galia. Akumulatoriaus eksploatavimo trukmė paigėja.

1. „Eco“ režimo įjungimas: Nuspauskite „Eco“ mygtuką.
2. „Eco“ režimo išjungimas: Dar kartą nuspauskite įjunkite „Eco“ mygtuką.

#### **Pastaba**

*Optimaliam siurbimo rezultatui užtikrinti:*

- Išjunkite „Eco“ režimą, jeigu grindys išklotos kilimine danga.
- Kietuosius paviršius siurbkite naudodami „ECO“ režimą arba be jo.

#### Nustatykite siurbimo galią

1. Siurbimo galią pasirinkite naudodami siurbimo reguliatorių.

#### Valymo režimas

1. Grindų valymo antgalio perjungiklį nustatykite į kietųjų paviršių arba kiliminės dangos valymo padėtį.
2. Išvalykite.

#### Įrenginio išjungimas

1. Prietaisą išjunkite pagrindiniu jungikliu.

#### Po kiekvieno naudojimo

1. Ištuštinkite nešvarumų talpyklą.
2. Užbaigę naudoti drėgna šluoste nuvalykite prietaisą ir priedus.

## Prietaiso sandėliavimas

1. Įstumkite teleskopinį siurbimo vamzdį.
2. Prietaisą pastatykite sausoje patalpoje ir pasirūpinkite, kad jo nenaudotų tam teisės neturintys asmenys.

## Transportavimas

### ⚠ **ATSARGIAI**

#### *Nesilaikant svorio nuorodos*

*Sužalojimų ir materialinės žalos pavojus*  
*Transportuodami atsižvelkite į įrenginio svorį.*

1. Transportuodami transporto priemonėje prietaisą įtvirtinkite pagal galiojančias taisykles, kad jis nestytų ir neapvirštų.

## Sandėliavimas

### ⚠ **ATSARGIAI**

#### *Sužalojimų ir materialinės žalos pavojus!*

*Prietaisas gali apvirsti ant nuožulnių paviršių.*  
*Sandėliuodami atsižvelkite į prietaiso svorį.*

Prietaisą galima laikyti tik vidaus patalpose.

1. Paspauskite sustabdymo mygtuką ir nuimkite akumuliatorių, kad jis neišsikrautų.

## Kasdienė priežiūra ir techninė priežiūra

### ⚠ **PAVOJUS**

#### *Elektros smūgio pavojus*

*Sužalojimai prisilietus prie elektrinių dalių.*  
*Išjunkite prietaisą.*

*Išimkite akumuliatorių.*

### Pluoštinio filtro maišelio keitimas

1. Panaikinkite nešvarumų talpyklos blokavimą ir ją nuimkite.  
**1 paveikslas**
2. Pašalinkite pluoštinio filtro maišelį.
3. Ant siurbimo atvamzdžio (vidinio) užmaukite naują pluoštinio filtro maišelį su gumine jungė.  
**2 paveikslas**
4. Įstatykite ir užfiksuokite nešvarumų talpyklą.  
**3 paveikslas**

### „HEPA“ filtro keitimas

**„HEPA“ filtras (specialusis priedas): Keiskite vieną kartą per metus**

1. Panaikinkite nešvarumų talpyklos blokavimą ir ją nuimkite.
2. Pasukite siurbimo galvutę 180° kampu.
3. Panaikinkite „HEPA“ filtro (specialusis priedas) blokavimą ir jį išimkite.
4. Įdėkite naują „HEPA“ filtrą (specialusis priedas) ir užfiksuokite jį vietoje.
5. Pasukite siurbimo galvutę 180° kampu.
6. Įstatykite ir užfiksuokite nešvarumų talpyklą.

### Variklio apsauginio filtro keitimas

1. Panaikinkite nešvarumų talpyklos blokavimą ir ją nuimkite.
2. Pasukite siurbimo galvutę 180° kampu.
3. Jei reikia, atkabinkite ir išimkite „HEPA“ filtrą (specialusis priedas).
4. Išimkite variklio apsauginį filtrą.
5. Įdėkite naują variklio apsauginį filtrą.
6. Jei reikia, įdėkite ir įjunkite „HEPA“ filtrą (specialusis priedas).

7. Pasukite siurbimo galvutę 180° kampu.
8. Įstatykite ir užfiksuokite nešvarumų talpyklą.

## Tvirtinimo diržo reguliavimas

1. Panaikinkite nešvarumų talpyklos blokavimą ir ją nuimkite.
2. Sureguliuokite tvirtinimo diržą taip, kad nešvarumų talpykla sandariai priglustų prie siurbimo galvutės.  
**Paveikslas F**
3. Įstatykite ir užfiksuokite nešvarumų talpyklą.

## Pagalba trikčių atveju

### ⚠ **PAVOJUS**

#### *Elektros smūgio pavojus*

*Sužalojimai prisilietus prie elektrinių dalių.*

*Išjunkite prietaisą.*

*Išimkite akumuliatorių.*

#### **Pastaba**

*Jei atsiranda triktis (pvz., sulūžta filtras), prietaisą reikia tuoj pat išjungti. Jis gali būti vėl naudojamas tik pašalinus triktį.*

#### **Veikiantis prietaisas išsijungia**

Suveiklia apsauginis šiluminis variklio elementas

1. Pakeiskite pluoštinio filtro maišelį.
2. Variklio apsauginio filtro keitimas.
3. Patikrinkite visas dalis, ar jos nėra užkimštos.
4. Vėl įjunkite prietaisą.

#### **Siurbimo galia mažėja**

1. Pakeiskite pluoštinio filtro maišelį.
2. Tinkamai įstatykite ir (arba) užfiksuokite nešvarumų talpyklą, prireikus sureguliuokite fiksavimo diržą.

#### **Siurbiant sklanda dulkės**

1. Defektinį pluoštinio filtro maišelį pakeiskite.
2. Patikrinkite pluoštinio filtro maišelio įtvirtinimą.
3. Tinkamai įstatykite ir (arba) užfiksuokite nešvarumų talpyklą, prireikus sureguliuokite fiksavimo diržą.
4. Variklio apsaugos filtrą įdėkite pagal reikalavimus.

#### **Siurbimas nėra užtikrinamas arba jo galia nepakankama**

1. Iš siurbiamojo antgalio, siurbiamojo vamzdžio, siurbiamosios žarnos pašalinkite susikaupusius teršalus.
2. Pakeiskite defektinę siurbimo žarną.
3. Pluoštinio filtro maišelio keitimas.
4. Tinkamai įstatykite ir (arba) užfiksuokite nešvarumų talpyklą, prireikus sureguliuokite fiksavimo diržą.
5. Variklio apsauginio filtro keitimas.

#### **Įrenginys neįsijungia**

1. Įjunkite prietaisą.
2. Palaukite, kol perkaitusi plokštelė atvėsta.
3. Įkraukite akumuliatoriaus bloką.
4. Akumuliatoriaus bloko įdėjimas.

## Klientų aptarnavimo centras

Jeigu negalite pašalinti gedimo, pristatykite prietaisą į klientų aptarnavimo centrą.

## Garantija

Kiekvienoje šalyje galioja mūsų įgaliotų pardavėjų nustatytos garantijos sąlygos. Galimus įrenginio gedimus garantijos galiojimo laikotarpiu pašalinsime nemokamai, jei tokių gedimų priežastis buvo netinkamos medžiagos ar gamybos defektai. Dėl garantinių gedimų šalinimo kreipkitės į savo pardavėją arba artimiausią klientų aptarnavimo tarnybą pateikdami pirkinį patvirtinančią kasos kvitą.

(Adresą rasite kitoje pusėje)

## Priedai ir atsarginės dalys

Naudokite tik originalius priedus ir originalas atsargines dalis – taip užtikrinsite, kad įrenginys veiktų patikimai ir be triukščių.

Informaciją apie priedus ir atsargines dalis rasite svetainėje [www.kaercher.com](http://www.kaercher.com).

### Atsarginių dalių sąrašas

Naudokite tik originalius „KÄRCHER“ akumuliatorių blokus, o ne vienkartinius akumuliatorius.

Žymėjimas	Užsakymo numeris, atsarginė dalis	Gaminio numeris, ne-supakuotas
Akumuliatoriaus blokas „Battery Power+“ 36/75	2.445-043.0	6.445-059.0
Akumuliatoriaus blokas „Battery Power+“ 36/60	2.042-022.0	6.445-085.0
Akumuliatoriaus blokas „Battery Power“ 36/50	2.445-031.0	6.445-039.0
Akumuliatoriaus blokas „Battery Power“ 36/25	2.445-030.0	6.445-038.0
Spartusis įkroviklis „Battery Power“ 36/60 (EU)	2.445-045.0	6.445-063.0
Spartusis įkroviklis „Battery Power“ 36/60 (GB)	2.445-047.0	6.445-065.0
Spartusis įkroviklis „Battery Power“ 36/60 (AU)	2.445-051.0	6.445-069.0

## ES atitikties deklaracija

Pareiškiame, kad toliau aprašyto aparato brėžiniai ir konstrukcija bei mūsų į rinką išleistas modelis atitinka pagrindinius ES direktyvų saugumo ir sveikatos apsaugos reikalavimus. Jeigu įrenginui atliekamas su mumis nesuderintas keitimas, ši deklaracija netenka savo galios.

Produktas: Sauso valymo siurblys

Tipas: 1.394-xxx

### Atitinkamos ES direktyvos

2006/42/EB (+2009/127/EB)

2011/65/ES

2014/30/ES

### Taikomi darnieji standartai

EN IEC 63000: 2018

EN 55014-1: 2017 + A11: 2020

EN 55014-2: 2015

EN 60312-1: 2017

EN 60335-1

EN 60335-2-69

EN 62233: 2008

### Taikomi nacionaliniai standartai

Pasirašantys asmenys veikia pagal bendrovės vadovų įgaliojimus.



H. Jenner

Chairman of the Board of Management



S. Reiser

Director Regulatory Affairs & Certification

Dokumentacijos tvarkytojas:

S. Reiser

Alfred Kärcher SE & Co. KG

Alfred-Kärcher-Str. 28 - 40

71364 Winnenden, Vokietija

Tel.: +49 7195 14-0

Faks.: +49 7195 14-2212

Winnenden, 2020/10/01

## Techniniai duomenys

		BVL 3/1 Bp (Pack)
<b>Elektros jungtis</b>		
Akumuliatoriaus bloko vardinė įtampa	V	36 DC
Apsaugos klasė	III	III
Vardinė galia	W	350
Didžiausia galia	W	350
<b>Įrenginio galios duomenys</b>		
Talpyklos tūris	l	3
Oro kiekis (maks.)	l/s	35,4
Neigiamasis slėgis (maks.)	kPa (mbar)	18,9 (189)
Eksplotavimo trukmė, jeigu akumuliatoriaus blokas „Battery Power 36/25“ yra visiškai įkrautas	minutės	16/Eco: 26
Eksplotavimo trukmė, jeigu akumuliatoriaus blokas „Battery Power 36/50“ yra visiškai įkrautas	minutės	31/Eco: 52
Eksplotavimo trukmė, jeigu akumuliatoriaus blokas „Battery Power+ 36/60“ yra visiškai įkrautas	minutės	33/Eco: 55
Eksplotavimo trukmė, jeigu akumuliatoriaus blokas „Battery Power+ 36/75“ yra visiškai įkrautas	minutės	41/Eco: 73
<b>Matmenys ir svoriai</b>		
Tipinis darbinis svoris	kg	5,0
Ilgis x plotis x aukštis	mm	220 x 320 x 390
Siurbiamosios žarnos skersmuo	mm	35
Siurbiamosios žarnos ilgis	m	1,0
<b>Aplinkos sąlygos</b>		
Aplinkos temperatūra	°C	0/+40
<b>Nustatyta vertė pagal EN 60335-2-69</b>		
Garso lygis $L_{pA}$	dB(A)	65
Neapibrėžtis $K_{pA}$	dB(A)	2
Plaštakos ir rankos vibracijos vertė	$m/s^2$	<2,5
Neapibrėžtis K	$m/s^2$	0,2
Gamintojas pasilieka teisę atlikti techninius pakeitimus.		

## Зміст

Загальні вказівки .....	112
Охорона довкілля .....	112
Використання за призначенням.....	112
Вказівки з техніки безпеки .....	112
Опис пристрою .....	112
Символи на пристрої .....	113
Підготовка .....	113
Введення в експлуатацію .....	113
Керування .....	113
Транспортування.....	114
Зберігання .....	114
Догляд та технічне обслуговування.....	114
Допомога в разі несправностей.....	114
Гарантія .....	115
Приладдя та запасні деталі .....	115
Декларація про відповідність стандартам ЄС .	115
Технічні характеристики .....	116

## Загальні вказівки



Перед першим використанням пристрою ознайомитись з цією оригінальною інструкцією з

експлуатації та вказівками з техніки безпеки, що додаються. Діяти відповідно до них.

Зберігати обидві брошури для подальшого використання або для наступного власника.

- Недотримання інструкції з експлуатації та вказівок з техніки безпеки може призвести до пошкодження пристрою та небезпеки травмування оператора та інших осіб.
- У разі виявлення транспортних ушкоджень відразу проінформувати торгового представника.
- Під час розпакування пристрою перевірити його комплектність і цілісність.

## Охорона довкілля



Пакувальні матеріали придатні до вторинної переробки. Упаковку необхідно утилізувати без шкоди для довкілля.



Електричні та електронні пристрої найчастіше містять цінні матеріали, які придатні до вторинної переробки, та компоненти, такі як батареї, акумулятори чи мастило, які у разі

неправильного поводження з ними або неправильної утилізації можуть створити потенційну небезпеку для здоров'я людини та довкілля. Однак ці компоненти необхідні для належної експлуатації пристрою. Пристрої, позначені цим символом, забороняється утилізувати разом із побутовим сміттям.

### Вказівки щодо компонентів (REACH)

Актуальні відомості про компоненти наведені на сайті: [www.kaercher.com/REACH](http://www.kaercher.com/REACH)

## Використання за призначенням

### ⚠ ПОПЕРЕДЖЕННЯ

#### Небезпека для здоров'я

Вдихання шкідливого для здоров'я пилу

Забороняється експлуатація пристрою для збору шкідливого для здоров'я пилу.

## УВАГА

### Пошкодження пристрою

Коротке замикання через високу вологість

Використовувати і зберігати пристрій тільки у приміщеннях.

- Цей універсальний пилосос призначений для вологого та сухого очищення підлоги і стін.
- Цей пристрій придатний для професійного використання, наприклад, в готелях, школах, лікарнях, фабриках, магазинах, офісах і бюро з оренди нерухомості.

## Вказівки з техніки безпеки

### Електрокардіостимулятор

### ⚠ НЕБЕЗПЕКА

Небезпека через випромінювання

високочастотні/електричні магнітні поля

Небезпека для здоров'я під час носіння

електрокардіостимулятора

Під час роботи з цим пристроєм дотримуватись наведених нижче вказівок з техніки безпеки.

- Якщо Ви носите електрокардіостимулятор, радимо проконсультуватися з лікарем або виробником електрокардіостимулятора щодо можливих заходів безпеки перед введенням пристрою в експлуатацію.
- Не всі типи електрокардіостимуляторів однаково стійкі до випромінювання в безпосередній близькості від випромінюваних височастотних/електричних магнітних полів, що може призвести до проблем під час роботи пристрою.
- Якщо Ваш лікар не може гарантувати Вашу безпеку, не використовуйте пристрій!

## Опис пристрою

### Малюнок А

- 1 Фільтр HEPA (спеціальне обладнання)
- 2 Фільтр захисту двигуна
- 3 Основа
- 4 Корпус фільтра захисту двигуна
- 5 Наплічні ремені
- 6 Заводська табличка
- 7 Кнопка розблокування
- 8 Застібка поясного ремня
- 9 Тримач щільної насадки
- 10 Поясний ремінь
- 11 Усмоктувальний патрубок (зовнішній)
- 12 Фільтрувальний пакет з нетканого матеріалу
- 13 Рукоятка
- 14 Акумуляторний блок
- 15 Головка пилососа
- 16 QR-код для відеоінструкції
- 17 Замок контейнера для сміття
- 18 Контейнер для сміття
- 19 Кріпильний ремінь





- ⑳ Застібка нагрудного ремня
- ㉑ Нагрудний ремінь (регульована висота)
- ㉒ Система підвішування
- ㉓ Центральний натягувач
- ㉔ Перемикач для твердих поверхонь/килимових покриттів
- ㉕ Насадка для підлоги
- ㉖ Телескопічна всмоктувальна трубка
- ㉗ Кнопка Eсо (режим заощадження енергії)
- ㉘ Індикатор контролю заряду акумулятора
- ㉙ Головний вимикач
- ㉚ Блок керування
- ㉛ Регулятор сили всмоктування
- ㉜ Коліно
- ㉝ Всмоктувальний шланг

### Кольорове маркування

- Елементи керування процесом очищення позначені жовтим кольором.
- Елементи керування технічним обслуговуванням і сервісом позначені світло-сірим кольором.

### Символи на пристрої

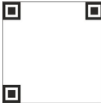
	Підключення всмоктувального шланга для правшів
	Підключення всмоктувального шланга для лівшів
	QR-код для відеоінструкції

### Підготовка

1. Розпакувати пристрій і встановити приладдя.  
**Малюнок В**

### Введення в експлуатацію

#### Установлення фільтрувального пакету з нетканого матеріалу

##### Вказівка

Не використовувати пристрій без фільтрувального пакету з нетканого матеріалу.

1. Розблокувати та зняти контейнер для сміття.

##### Рисунок 1

2. Надягти фільтрувальний пакет з нетканого матеріалу з гумовим фланцем на всмоктувальний патрубок (зсередини).

##### Рисунок 2

3. Вставити і зафіксувати контейнер для сміття.  
**Рисунок 3**

### Встановлення акумуляторного блоку

1. Вставити акумуляторний блок у тримач акумулятора і зафіксувати.

### Регулювання поясного, нагрудного та плечових ремнів

1. Установити пристрій на спину.
  2. Зафіксувати застібку поясного ремня і відрегулювати ремінь.
- Малюнок С**
3. Зафіксувати застібку нагрудного ремня і відрегулювати ремінь (регульована висота). Підігнати пристрій під розміри тіла шляхом підтягування центральних натягувачів.

##### Малюнок D

### Зарядження акумуляторного блоку

##### Вказівка

Ознайомитись з інструкцією виробника з експлуатації зарядного пристрою і особливо прийняти до уваги вказівки з техніки безпеки!

##### Вказівка

Ознайомитись з інструкцією виробника з експлуатації акумуляторного блоку і особливо прийняти до уваги вказівки з техніки безпеки!

##### Вказівка

Під час поставки акумуляторний блок частково заряджений. Перед початком експлуатації та за потреби зарядити акумулятор.

##### Вказівка

Заряджати акумуляторний блок можна лише вийнявши його з пристрою.

1. Натиснути кнопку розблокування і витягти акумуляторний блок.
2. Заряджати акумулятор відповідно до інструкцій з експлуатації виробників зарядного пристрою та акумуляторного блоку.

### Керування

#### УВАГА

**Небезпека через технічну несправність**

Небезпека пошкодження пристрою

При ослабленні потужності всмоктування негайно зупинити двигун.

#### Вирівнювання контейнера для сміття

1. Вирівняти контейнер для сміття так, щоб всмоктувальний шланг за встановленої системи підвіски виходив на робочій стороні (робота правою/лівою рукою). Потім відповідний символ можна побачити спереду.

##### Малюнок E

#### Увімкнення пристрою

1. Увімкнути пристрій на головному вимикачу.

#### Режим Eсо

Режим Eсо (режим заощадження енергії): Прилад працює зі зниженою потужністю всмоктування. Тривалість роботи акумулятора збільшується.

1. Увімкнення режиму Eсо: натиснути кнопку Eсо.
2. Вимкнення режиму Eсо: ще раз натиснути кнопку Eсо.

##### Вказівка

Для отримання оптимальних результатів прибирання:

- вимкнути режим Eсо під час очищення килимових покриттів.

- жорсткі поверхні очищувати за допомогою режиму ECO або без нього.

## Регулювання потужності всмоктування

1. Відрегулювати потужність всмоктування на регуляторі сили всмоктування.

## Режим очищення

1. Встановити перемикач насадки для підлоги на тверді поверхні або килимові покриття.
2. Виконати очищення.

## Вимкнення пристрою

1. Вимкнути пристрій за допомогою головного вимикача.

## Після кожного використання

1. Спорозжити контейнер для сміття.
2. Протерти пристрій та додаткове обладнання вологою ганчіркою.

## Зберігання пристрою

1. Вставити телескопічну всмоктувальну трубку.
2. Поставити пристрій у сухому приміщенні або підвісити за ручку, вживши заходів від несанкціонованого використання.

## Транспортування

### ⚠ ОБЕРЕЖНО

#### Недотримання ваги

Небезпека травмування та пошкодження Під час транспортування враховувати вагу пристрою.

1. Під час транспортування в транспортних засобах закріплювати пристрій згідно з чинними нормами для запобігання його ковзанню та перевертанню.

## Зберігання

### ⚠ ОБЕРЕЖНО

#### Небезпека отримання травм та ушкоджень!

Пристрій може перекинутись на похилій поверхні. Під час зберігання враховувати вагу пристрою.

- Пристрій має зберігатися лише у приміщеннях.
1. Натиснути кнопку розблокування і витягти акумуляторний блок, щоб уникнути його розрядження.

## Догляд та технічне обслуговування

### ⚠ НЕБЕЗПЕКА

#### Небезпека ураження електричним струмом

Травми в результаті торкання струмоведучих частин

Вимкнути пристрій.

Вийняти акумуляторний блок.

## Заміна фільтрувального пакету з нетканого матеріалу

1. Розблокувати та зняти контейнер для сміття.
2. Зняти фільтрувальний пакет з нетканого матеріалу.
3. Надягти новий фільтрувальний пакет з нетканого матеріалу з гумовим фланцем на всмоктувальний патрубок (зсередини).

### Рисунок 2

4. Вставити і зафіксувати контейнер для сміття.

### Рисунок 3

## Заміна фільтра HEPA

Фільтр HEPA (спеціальне обладнання): заміна раз на рік

1. Розблокувати та зняти контейнер для сміття.
2. Повернути всмоктувальну головку на 180°.
3. Розблокувати і зняти фільтр HEPA (спеціальне обладнання).
4. Вставити і зафіксувати новий фільтр HEPA (спеціальне обладнання).
5. Повернути всмоктувальну головку на 180°.
6. Вставити і зафіксувати контейнер для сміття.

## Заміна фільтра для захисту двигуна

1. Розблокувати та зняти контейнер для сміття.
2. Повернути всмоктувальну головку на 180°.
3. За необхідності розблокувати і зняти фільтр HEPA (спеціальне обладнання).
4. Вийняти фільтр захисту двигуна.
5. Встановити новий фільтр захисту двигуна.
6. Якщо потрібно, вставити і зафіксувати фільтр HEPA (спеціальне обладнання).
7. Повернути всмоктувальну головку на 180°.
8. Вставити і зафіксувати контейнер для сміття.

## Регулювання кріпильного ремня

1. Розблокувати та зняти контейнер для сміття.
2. Відрегулювати кріпильний ремінь так, щоб контейнер для сміття щільно прилягав до всмоктувальної головки.

### Малюнок F

3. Вставити і зафіксувати контейнер для сміття.

## Допомога в разі несправностей

### ⚠ НЕБЕЗПЕКА

#### Небезпека ураження електричним струмом

Травми в результаті торкання струмоведучих частин

Вимкнути пристрій.

Вийняти акумуляторний блок.

#### Вказівка

У разі виникнення несправності (наприклад, розрив фільтру) пристрій слід негайно вимкнути. Перед повторним використанням слід усунути несправність.

#### Пристрій вимикається під час роботи

Спрацював тепловий захисний елемент двигуна

1. Замінити фільтрувальний пакет з нетканого матеріалу.
2. Замінити фільтр захисту двигуна.
3. Перевірити усі частини на предмет засмічення.
4. Знову увімкнути пристрій.

#### Потужність всмоктування знижується

1. Замінити фільтрувальний пакет з нетканого матеріалу.
2. Правильно встановити/зафіксувати контейнер для бруду, за потреби відрегулювати кріпильний ремінь.

#### Під час всмоктування виходить пил

1. Замінити пошкоджений фільтрувальний пакет з нетканого матеріалу.
2. Перевірити посадку фільтрувального пакету з нетканого матеріалу.
3. Правильно встановити/зафіксувати контейнер для бруду, за потреби відрегулювати кріпильний ремінь.
4. Правильно встановити фільтр захисту двигуна.

## Відсутня або недостатня потужність всмоктування

1. Видалити сміття зі всмоктувальної насадки, всмоктувальної трубки або всмоктувального шланга.
2. Замінити несправний всмоктувальний шланг.
3. Замінити фільтрувальний пакет з нетканого матеріалу.
4. Правильно встановити/зафіксувати контейнер для бруду, за потреби відрегулювати кріпильний ремінь.
5. Замінити фільтр захисту двигуна.

## Пристрій не працює

1. Увімкнути пристрій.
2. Дати охолонути перегрітій платі.
3. Зарядити акумуляторний блок.
4. Вставити акумуляторний блок.

## Сервісна служба

Якщо пошкодження не можна усунути, необхідно перевірити пристрій у сервісній службі.

## Гарантія

У кожній країні діють відповідні гарантійні умови, встановлені уповноваженою організацією збуту нашої продукції в цій країні. Можливі несправності приладу протягом гарантійного строку ми усуваємо безкоштовно, якщо причина несправності полягає в дефектах матеріалів або виробничому браку. У разі виникнення претензій протягом гарантійного строку прохання звертатися, маючи при собі чек про покупку, до торговельної організації, що продала продукт, або до найближчої уповноваженої служби сервісного обслуговування.

(Адреси див. на звороті)

## Приладдя та запасні деталі

Слід використовувати лише оригінальне приладдя та оригінальні запасні частини, тому що саме вони гарантують безпечну та безперебійну експлуатацію пристрою.

Інформація щодо приладдя та запасних частин міститься на сайті [www.kaercher.com](http://www.kaercher.com).

## Перелік запасних частин

Використовуйте лише оригінальні акумуляторні батареї KÄRCHER. Використовувати акумуляторні батареї, що не перезаряджаються, не дозволяється.

Позначення	Номер замовлення, запасна частина	Артикульний номер, без упаковки
Акумуляторний блок Battery Power+ 36/75	2.445-043.0	6.445-059.0
Акумуляторний блок Battery Power+ 36/60	2.042-022.0	6.445-085.0
Акумуляторний блок Battery Power 36/50	2.445-031.0	6.445-039.0
Акумуляторний блок Battery Power 36/25	2.445-030.0	6.445-038.0
Пристрій швидкого заряджання Battery Power+ 36/60 (EU)	2.445-045.0	6.445-063.0

Позначення	Номер замовлення, запасна частина	Артикульний номер, без упаковки
Пристрій швидкого заряджання Battery Power+ 36/60 (GB)	2.445-047.0	6.445-065.0
Пристрій швидкого заряджання Battery Power+ 36/60 (AU)	2.445-051.0	6.445-069.0

## Декларація про відповідність стандартам ЄС

Цим ми повідомляємо, що нижче зазначена машина на основі своєї конструкції та конструктивного виконання, а також у випущеній у продаж моделі, відповідає спеціальним основним вимогам щодо безпеки та захисту здоров'я представлених нижче директив ЄС. У разі внесення неузгоджених із нами змін до машини ця заява втрачає свою чинність.  
Виріб: Пилосос для сухого прибирання  
Тип: 1.394-xxx

**Відповідні директиви ЄС**  
2006/42/EG (+2009/127/EG)  
2011/65/EC  
2014/30/EC

**Застосовувані гармонізовані стандарти**  
EN IEC 63000: 2018  
EN 55014-1: 2017 + A11: 2020  
EN 55014-2: 2015  
EN 60312-1: 2017  
EN 60335-1  
EN 60335-2-69  
EN 62233: 2008

**Застосовувані національні стандарти**

-  
Особи, що нижче підписалися, діють від імені та за довіреністю керівництва.

  
H. Jenner

Chairman of the Board of Management



S. Reiser

Director Regulatory Affairs & Certification

Особа, відповідальна за ведення документації:  
Ш. Райзер (S. Reiser)  
Alfred Kärcher SE & Co. KG  
Alfred-Kärcher-Str. 28 - 40  
71364 Winnenden (Germany)  
Тел.: +49 7195 14-0  
Факс: +49 7195 14-2212  
Winnenden, 2020/10/01

## Технічні характеристики

		<b>BVL 3/1 Bp (Pack)</b>
<b>Електричне підключення</b>		
Номинальна напруга акумуляторного блока	V	36 DC
Клас захисту		III
Номинальна потужність	W	350
Максимальна потужність	W	350
<b>Робочі характеристики пристрою</b>		
Місткість баку	l	3
Кількість повітря (макс.)	l/s	35,4
Розрідження (макс.)	kPa (mbar)	18,9 (189)
Час роботи за повного заряду акумулятора — акумуляторний блок Battery Power 36/25	хвилини	16/Есо: 26
Час роботи за повного заряду акумулятора — акумуляторний блок Battery Power 36/50	хвилини	31/Есо: 52
Час роботи за повного заряду акумулятора — акумуляторний блок Battery Power+ 36/60	хвилини	33/Есо: 55
Час роботи за повного заряду акумулятора — акумуляторний блок Battery Power+ 36/75	хвилини	41/Есо: 73
<b>Розміри та вага</b>		
Типова робоча вага	kg	5,0
Довжина x ширина x висота	mm	220 x 320 x 390
Діаметр всмоктувального шланга	mm	35
Довжина всмоктувального шланга	m	1,0
<b>Умови навколишнього середовища</b>		
Температура навколишнього середовища	°C	0/+40
<b>Розраховані значення згідно з EN 60335-2-69</b>		
Рівень звукового тиску $L_{pA}$	dB(A)	65
Похибка $K_{pA}$	dB(A)	2
Значення вібрації на руці/кисті	$m/s^2$	<2,5
Похибка K	$m/s^2$	0,2
Зберігається право на внесення технічних змін.		

## 目录

一般性提示	116
环境保护	116
按规定使用	116
安全说明	116
设备说明	117
设备上的标志	117
准备	117
投入运行	117
操作	117
运输	118
存放	118
保养和维护	118
故障时的帮助	118
质量保证	119
附件和备件	119
技术参数	119

### 一般性提示



在首次使用设备之前，请先阅读本原厂操作说明书和随附的安全说明。并遵守。

为日后使用或其他所有者使用方便请妥善保管两份手册。

- 不遵守操作说明书和安全说明会导致设备损坏，并对操作员和其他人员造成危险。
- 如有运输损坏，立即通知经销商。
- 开箱时，请检查包装内物品是否有附件丢失或损坏。

### 环境保护



包装材料可以回收利用。请按照环保要求处理包装。



电气和电子设备含有宝贵的可再利用的材料以及诸如电池、蓄电池或油等若使用不当或处理错误会对人体健康和环境造成潜在性危险的组成部分。为了设备按规定运行，需要这些组件。用符号标记的设备不得与生活垃圾一同处理。

### 内部材料提示 (REACH)

最新的内部材料信息请您在如下链接中查找：

[www.kaercher.com/REACH](http://www.kaercher.com/REACH)

### 按规定使用

#### 警告

#### 健康危害

吸入有害粉尘

请勿使用本设备抽吸有害粉尘。

#### 注意

#### 设备损坏

高湿度会导致短路

仅在室内使用和存放设备。

- 这款通用吸尘器专为干式清洁地面和墙面而设计。
- 本设备适用于商业用途，例如酒店、学校、医院、工厂、商店、办公室和租赁业务。

### 安全说明

#### 心脏起搏器

#### 危险

辐射高频/电磁场会造成危险

佩戴心脏起搏器时有危害健康的危险

操作本设备时，请遵守以下安全说明。

- 如果您佩戴着心脏起搏器，我们建议您在操作设备前向您的医生或心脏起搏器制造商咨询可能需要采取的预防措施。
- 并非所有类型的心脏起搏器都对附近的辐射高频/电磁场具有同等的抵抗力，这可能会导致操作设备时出现问题。
- 如果您的医生不能保证设备对您安全的，请不要使用它！

## 设备说明



图 A

- ① HEPA 过滤器（可选配件）
- ② 电机保护过滤器
- ③ 底板
- ④ 电机保护过滤器外壳
- ⑤ 肩带
- ⑥ 铭牌
- ⑦ 解锁按钮
- ⑧ 腰带扣
- ⑨ 接缝吸嘴支架
- ⑩ 腰带
- ⑪ 吸尘管接口（外部）
- ⑫ 无纺布过滤袋
- ⑬ 手柄
- ⑭ 蓄电池组
- ⑮ 吸头
- ⑯ 视频说明二维码
- ⑰ 污物容器密封盖
- ⑱ 污物容器
- ⑲ 锁紧带
- ⑳ 胸带扣
- ㉑ 胸带（高度可调）
- ㉒ 支撑系统
- ㉓ 中间松紧带
- ㉔ 硬地面/地毯拨动开关
- ㉕ 地面扒头
- ㉖ 伸缩吸管
- ㉗ Eco 按钮（节能模式）
- ㉘ 充电控制显示
- ㉙ 主开关
- ㉚ 控制部件
- ㉛ 吸力调节器
- ㉜ 歧管
- ㉝ 抽吸软管

## 颜色标记

- 清洁过程的操作元件为黄色。
- 保养和检修的操作元件为浅灰色。

## 设备上的标志

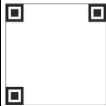
	方便右手操作的吸尘软管接口
	方便左手操作的吸尘软管接口
	视频说明二维码

## 准备

1. 打开设备包装并安装附件。

图 B

## 投入运行

### 插入无纺布过滤袋

#### 提示

在没有无纺布过滤袋的情况下使用该设备。

1. 解锁污物容器并取下。

图 1

2. 将无纺布过滤袋及橡胶法兰拉到吸尘管接口（内部）上。

图 2

3. 装入并锁定污物容器。

图 3

### 装入蓄电池组

1. 将蓄电池组推进蓄电池支架并卡入。

### 调整腰带、胸带和肩带

1. 背上设备。
2. 扣上腰带扣并调整腰带。

图 C

3. 扣上胸带扣并调整胸带（高度可调）。通过拉动中间松紧带来调整设备以适应身体。

图 D

### 为蓄电池组充电

#### 提示

阅读充电器制造商操作说明书，特别要注意遵守安全提示！

#### 提示

阅读蓄电池组制造商操作说明书，特别要注意遵守安全提示！

#### 提示

蓄电池组在交付时部分充电。在调试前和需要时充电。

#### 提示

将蓄电池组取出后才能进行充电。

1. 按下解锁按钮并取下蓄电池组。
2. 根据充电器制造商和蓄电池组制造商的操作说明书为蓄电池组充电。

## 操作

### 注意

#### 技术缺陷风险

设备损坏风险

如果吸尘功率下降，请立即关闭电机。

## 对准污物容器

1. 对准污物容器，以便在安装了支撑系统时吸尘软管从工作侧伸出（右手/左手操作）。然后可以从正面看到相应的标志。

图 E

## 接通设备

1. 通过主开关打开设备。

## 省电模式

省电模式（节能模式）：设备以降低的吸尘功率工作。蓄电池运行时间延长。

1. 开启省电模式：按下省电按钮。
2. 关闭省电模式：反复按下省电按钮。

### 提示

为了达到最佳的吸尘效果：

- 清洁铺有地毯的地面时应停用省电模式。
- 清洁硬质表面时使用或不使用省电模式均可。

## 调节吸力

1. 通过吸力调节器调节吸力。

## 清洁运行

1. 将地面扒头的切换开关置于硬表面或地毯上。
2. 进行清洁。

## 关闭设备

1. 在主开关上关闭设备。

## 在每次运行之后

1. 清空污物容器。
2. 设备和附件在使用结束后用湿毛巾擦拭干净。

## 保管设备

1. 推入伸缩吸管。
2. 将设备放置在一个干燥的房间内或挂在手柄上，并且采取保护措施，避免无关人员使用。

## 运输

### △ 小心

#### 忽视重量

#### 受伤与损坏危险

运输时注意设备的重量。

1. 用车辆运输时，根据现行准则固定设备以防滑动和倾翻。

## 存放

### △ 小心

#### 受伤与损坏危险！

该设备在倾斜的平面上可能会发生倾覆。

存放时注意设备的重量。

本修剪机只允许存放在室内。

1. 按下解锁按钮并取下蓄电池组，以避免放电。

## 保养和维护

### △ 危险

#### 触电危险

触摸带电部件导致受伤

关闭设备。

取下蓄电池组。

## 更换无纺布过滤袋

1. 解锁污物容器并取下。

图 1

2. 拆除无纺布过滤袋。
3. 将新的无纺布过滤袋及橡胶法兰拉到吸尘管接口（内部）上。

图 2

4. 装入并锁定污物容器。

图 3

## 更换 HEPA 过滤器

HEPA 过滤器（可选配件）：每年更换一次

1. 解锁污物容器并取下。
2. 将吸头旋转 180°。
3. 解锁并取下 HEPA 过滤器（可选配件）。
4. 装入新的 HEPA 过滤器（可选配件）并卡入到位。
5. 将吸头旋转 180°。
6. 装入并锁定污物容器。

## 更换电机保护过滤器

1. 解锁污物容器并取下。
2. 将吸头旋转 180°。
3. 如有必要，解锁并取下 HEPA 过滤器（可选配件）。
4. 取下电机保护过滤器。
5. 装入新的电机保护过滤器。
6. 如有必要，装入 HEPA 过滤器（可选配件）并卡入到位。
7. 将吸头旋转 180°。
8. 装入并锁定污物容器。

## 重新调整锁紧带

1. 解锁污物容器并取下。
2. 重新调整锁紧带，使污物容器紧贴吸头。

图 F

3. 装入并锁定污物容器。

## 故障时的帮助

### △ 危险

#### 触电危险

触摸带电部件导致受伤

关闭设备。

取下蓄电池组。

#### 提示

一旦发生故障（例如过滤器破裂），则必须立即关闭设备。在重新投入使用前，必须排除故障。

#### 设备在运行期间关闭

电机热保护器响应

1. 更换无纺布过滤袋。
2. 更换电机保护过滤器。
3. 检查所有部件是否堵塞。
4. 再次接通设备。

#### 吸力减弱

1. 更换无纺布过滤袋。
2. 正确放置/锁定污物容器，必要时重新调整锁紧带。

#### 吸尘时粉尘泄漏

1. 更换损坏的无纺布过滤袋。
2. 检查无纺布过滤袋。
3. 正确放置/锁定污物容器，必要时重新调整锁紧带。
4. 正确装入电机保护过滤器。

#### 无吸尘功率或吸尘功率不足

1. 从吸嘴、吸管或吸尘软管中清除堵塞物。
2. 更换损坏的吸尘软管。
3. 更换无纺布过滤袋。
4. 正确放置/锁定污物容器，必要时重新调整锁紧带。
5. 更换电机保护过滤器。

#### 设备不运行

1. 接通设备。
2. 让过热的电路板冷却。
3. 为蓄电池组充电。
4. 装入蓄电池组。

## 客户服务部

如果无法排除故障，则必须由客户服务部检查设备。

## 质量保证

我们的主管销售公司所发布的质量保证条件在每个国家均适用。在质量保证期内，如果您的产品发生了任何故障，我们都将为您提供免费维修，但是这种故障应当是由于机身材料或制造上的缺陷造成的。如属质量保证情况，请凭发票联系贵方经销商或就近联系获得授权的客户服务点。

(地址详见背面。)

## 附件和备件

只允许使用原厂附件和备件，它们可以确保设备安全无故障地运行。

关于附件和备件的信息参见 [www.kaercher.com](http://www.kaercher.com)。

## 备件清单

只能使用 KÄRCHER 原装蓄电池组，不得使用无法反复充电的电池。

名称	订货号, 备件	货号, 无包装
蓄电池组 Battery Power+ 36/75	2.445-043.0	6.445-059.0
蓄电池组 Battery Power+ 36/60	2.042-022.0	6.445-085.0
蓄电池组 Battery Power 36/50	2.445-031.0	6.445-039.0
蓄电池组 Battery Power 36/25	2.445-030.0	6.445-038.0
快速充电器 Battery Power+ 36/60 (EU)	2.445-045.0	6.445-063.0
快速充电器 Battery Power+ 36/60 (GB)	2.445-047.0	6.445-065.0
快速充电器 Battery Power+ 36/60 (AU)	2.445-051.0	6.445-069.0

## 技术参数

		BVL 3/1 Bp (Pack)
<b>电源连接</b>		
蓄电池组额定电压	V	36 DC
防护等级		III
额定功率	W	350
最大功率	W	350
<b>设备性能</b>		
污物桶容量	l	3
(最大) 空气流量	l/s	35,4
(最大) 负压	kPa (mbar)	18,9 (189)
蓄电池充满电时的工作时间 - 蓄 电池组 Battery Power 36/25	分钟	16/Eco: 26
蓄电池充满电时的工作时间 - 蓄 电池组 Battery Power 36/50	分钟	31/Eco: 52
蓄电池充满电时的工作时间 - 蓄 电池组 Battery Power+ 36/60	分钟	33/Eco: 55
蓄电池充满电时的工作时间 - 蓄 电池组 Battery Power+ 36/75	分钟	41/Eco: 73
<b>尺寸和重量</b>		
典型的工作重量	kg	5,0
长 x 宽 x 高	mm	220 x 320 x 390
抽吸软管直径	mm	35
抽吸软管长度	m	1,0
<b>环境条件</b>		
环境温度	° C	0/+40
<b>测量值符合 EN 60335-2-69</b>		
声压级 $L_{pA}$	dB(A)	65
不确定度 $K_{pA}$	dB(A)	2
手臂振动值	$m/s^2$	<2,5
不确定度 K	$m/s^2$	0,2

保留技术参数更改权利。

## البيانات الفنية

BVL 3/1 Bp  
(Pack)

توصيل الطاقة	
36 DC V	الجهد الاسمي لعلبة البطارية
III 	فئة الحماية
350 W	إدخال الطاقة المقدر
350 W	القدرة القصوى
أداء الجهاز	
3 l	محتوى الوعاء
35,4 l/s	كمية الهواء (القصوى)
18,9 (189) kPa (mbar)	ضغط خواني (أقصى)
16/Eco: 26 دقائق	وقت التشغيل عند الشحن الكامل للبطارية - حزمة البطارية Battery Power 36/25
31/Eco: 52 دقائق	وقت التشغيل عند الشحن الكامل للبطارية - حزمة البطارية Battery Power 36/50
33/Eco: 55 دقائق	وقت التشغيل عند الشحن الكامل للبطارية - حزمة البطارية Battery Power+ 36/60
41/Eco: 73 دقائق	وقت التشغيل عند الشحن الكامل للبطارية - حزمة البطارية Battery Power+ 36/75
الأبعاد الوزن	
5,0 kg	وزن التشغيل النمطي
220 x 320 x mm 390	الطول x العرض x الارتفاع
35 mm	قطر خرطوم الشفط
1,0 m	طول خرطوم الشفط
الظروف المحيطة	
0/+40 °C	درجة حرارة المحيط
القيم المسجلة وفقاً للمواصفة EN 60335-2-69	
65 dB(A)	مستوى انبعاث الصوت L <sub>PA</sub>
2 dB(A)	قيمة الشك K <sub>PA</sub>
<2,5 m/s <sup>2</sup>	القيمة الاهتزازية لليد والذراع
0,2 m/s <sup>2</sup>	K قيمة الشك

المواصفات الفنية خاضعة للتعديل.



## العناية والصيانة

### ⚠️ خطر

#### خطر الإصابة بصدمة كهربائية

الاصابة بسبب ملامسة اجزاء موصلة للكهرباء  
قم بإغلاق الجهاز.  
أخرج حزمة البطارية.

### تغيير كيس الفلتر الصوفي

1. تحرير قفل حاوية الأوساخ ثم إخراجها.
- الشكل 1
2. قم بإزالة كيس الفلتر الصوفي.
3. اسحب كيس فلتر الصوف الجديد مع شفة مطاطية على فتحة الشفط (من الداخل).
- الشكل 2
4. قم بتركيب حاوية الأوساخ وأغلقها.
- الشكل 3

### استبدال فلتر HEPA

#### فلتر HEPA (ملحق خاص): تغيير مرة واحدة في السنة

1. تحرير قفل حاوية الأوساخ ثم إخراجها.
2. قم بتدوير رأس الشفط 180° درجة.
3. قم بإلغاء قفل فلتر HEPA وإزالته (ملحق خاص).
4. أدخل فلتر HEPA الجديد (ملحق خاص) واحكم تركيبه.
5. قم بتدوير رأس الشفط 180° درجة.
6. قم بتركيب حاوية الأوساخ وأغلقها.

### استبدال فلتر حماية المحرك

1. تحرير قفل حاوية الأوساخ ثم إخراجها.
2. قم بتدوير رأس الشفط 180° درجة.
3. إذا لزم الأمر، قم بتحرير قفل فلتر HEPA (ملحق خاص) وإخراجه.
4. إزالة فلتر حماية المحرك.
5. تركيب فلتر حماية المحرك الجديد.
6. إذا لزم الأمر، أدخل فلتر HEPA (ملحق خاص) وقم بتثبيتته في مكانه.
7. قم بتدوير رأس الشفط 180° درجة.
8. قم بتركيب حاوية الأوساخ وأغلقها.

### إعادة ضبط حزام القفل

1. تحرير قفل حاوية الأوساخ ثم إخراجها.
2. قم بإعادة ضبط حزام القفل بحيث تكون حاوية الأوساخ ملاصقة لرأس الشفط.
3. صورة إيضاحية F  
قم بتركيب حاوية الأوساخ وأغلقها.

## مساعدة في حالة حدوث أعطال

### ⚠️ خطر

#### خطر الإصابة بصدمة كهربائية

الاصابة بسبب ملامسة اجزاء موصلة للكهرباء  
قم بإغلاق الجهاز.  
أخرج حزمة البطارية.

#### إرشاد

في حالة حدوث خطأ (مثل كسر الفلتر) ، يجب إيقاف الجهاز على الفور. يجب إزالة الخطأ قبل إعادة التشغيل.

#### الجهاز ينطفئ أثناء التشغيل

1. استجابة الوافي الحراري ووافي المحرك
2. تغيير كيس الفلتر الصوفي.
3. استبدال فلتر حماية المحرك.
4. التحقق من عدم وجود انسدادات في جميع الأجزاء.
5. إعادة تشغيل الجهاز مرة أخرى.

#### انخفاض قوة الشفط تدريجياً

1. تغيير كيس الفلتر الصوفي.
2. قم بتركيب/تأمين قفل حاوية الأوساخ بصورة صحيحة، وإذا لزم الأمر قم بإعادة ضبط حزام القفل.

#### خروج الأغبرة عند الشفط

1. تغيير كيس الفلتر الصوفي التالف.
2. تحقق من موضع تركيب كيس الفلتر الصوفي.

3. قم بتركيب/تأمين قفل حاوية الأوساخ بصورة صحيحة، وإذا لزم الأمر قم بإعادة ضبط حزام القفل.
  4. تركيب فلتر حماية المحرك بشكل صحيح.
- لا يوجد أو قوة الشفط غير كافية**
1. إزالة الانسدادات من فوهة الشفط، أنبوب الشفط أو خرطوم الشفط.
  2. استبدال خرطوم الشفط التالف.
  3. تغيير كيس الفلتر الصوفي.
  4. قم بتركيب/تأمين قفل حاوية الأوساخ بصورة صحيحة، وإذا لزم الأمر قم بإعادة ضبط حزام القفل.
  5. استبدال فلتر حماية المحرك.
- الجهاز لا يعمل**
1. قم بتشغيل الجهاز.
  2. اترك اللوحة المتعرضة لفرط السخونة تبرد.
  3. شحن علب البطارية.
  4. قم بتركيب حزمة البطارية.

### خدمة العملاء

إن لم تتم إزالة العيب، يجب فحص الجهاز من قبل خدمة العملاء.

### الضمان

يسري في كل دولة شروط الضمان التي تضعها شركة التسويق المتخصصة التابعة لنا. نحن نتولى إصلاح الأخطاء التي قد تطرأ على جهازك خلال فترة الضمان بدون مقابل، عندما يكون سبب هذه الأعطال ناجم عن عيب في المواد المستخدمة أو في عملية التصنيع. في حالة استحقاق الضمان، توجه من فضلك بقسيمة الشراء إلى أقرب موزع أو مركز خدمة عملاء معتمد. (العنوان على الصفحة الخلفية)

### الملحقات التكميلية وقطع الغيار

استخدام الملحقات التكميلية الأصلية وقطع الغيار الأصلية فقط، والتي تضمن تشغيل الجهاز بشكل آمن وخالي من الاختلالات. تجد المعلومات الخاصة بالملحقات التكميلية وقطع الغيار على الموقع [www.kaercher.com](http://www.kaercher.com).

### قائمة قطع الغيار

يجب استخدام علب البطاريات الأصلية من KÄRCHER، وعدم استخدام البطاريات غير القابلة لإعادة الشحن.

رقم الصنف، غير مغلف	رقم الطلب، قطع الغيار	التسمية
6.445-059.0	2.445-043.0	علبة البطارية Battery Power+ 36/75
6.445-085.0	2.042-022.0	علبة البطارية Battery Power+ 36/60
6.445-039.0	2.445-031.0	بطارية بقوة 36/50
6.445-038.0	2.445-030.0	بطارية بقوة 36/25
6.445-063.0	2.445-045.0	شاحن سريع للبطارية Battery Power+ 36/60 (الاتحاد الأوروبي)
6.445-065.0	2.445-047.0	شاحن سريع للبطارية Battery Power+ 36/60 (المملكة المتحدة)
6.445-069.0	2.445-051.0	شاحن سريع للبطارية Battery Power+ 36/60 (أستراليا)

## رموز على الجهاز

وصلة خرطوم شفط لمن يستخدمون اليد اليمنى	
وصلة خرطوم شفط لمن يستخدمون اليد اليسرى	
رمز الاستجابة السريعة لتعليمات الفيديو	

## التحضير

- افتح عبوة الجهاز وقم بتجميع الملحقات.  
**صورة إيضاحية B**

## بدء التشغيل

### تركيب كيس فلتير الصوف

#### إرشاد

لا تستخدم الجهاز بدون كيس فلتير من الصوف.  
1. تحرير قفل حاوية الأوساخ ثم إخراجها.

- الشكل 1**  
سحب كيس فلتير الصوف المزود بشفة مطابقة فوق فوهة الشفط (من الداخل).
- الشكل 2**  
قم بتركيب حاوية الأوساخ وأغلقها.
- الشكل 3**

### تركيب عبوة البطارية

- أدخل البطارية في حامل البطارية وثبتها.

### ضبط حزام الخصر وحزام الصدر وحمالات الكتف

- ضع الجهاز على الظهر.
- قم بإغلاق قفل حزام الخصر واضبط حزام الخصر.
- صورة إيضاحية C**  
قم بإغلاق قفل حزام الصدر واضبط حزام الصدر (القابل لضبط الارتفاع). ضبط الجهاز على الجسم عن طريق سحب الشدادات الوسطى.
- صورة إيضاحية D**

### شحن عبوة البطارية

#### إرشاد

اقرأ دليل تشغيل الجهة الصانعة للشاحن واتبع إرشادات السلامة بشكل خاص!

#### إرشاد

اقرأ دليل تشغيل الجهة الصانعة لحزمة البطارية واتبع إرشادات السلامة بشكل خاص!

#### إرشاد

يتم شحن حزمة البطارية جزئيًا عند التسليم. قم بشحنها قبل التشغيل وعند اللزوم.

#### إرشاد

- يمكن شحن حزمة البطارية فقط وهي مخلوطة من الجهاز.
- اضغط على زر التحرير وانزع حزمة البطارية.
  - قم بشحن حزمة البطارية وفقًا لإرشادات التشغيل الخاصة بالجهة الصانعة للشاحن والجهة الصانعة لحزمة البطارية.

## الاستعمال

### تنبيه

**خطر بسبب عطل فني**

خطر تلف الجهاز

قم بإيقاف المحرك فوراً عند انخفاض قوة الشفط.

### قم بمحاذاة حاوية الأوساخ

- قم بمحاذاة حاوية الأوساخ بحيث يخرج خرطوم الشفط من جانب العمل عند توصيل نظام الحمل (الاستخدام باليد اليمنى/ باليد اليسرى). يمكن بعد ذلك رؤية الرمز المعني على مقدمة الجهاز.

### صورة إيضاحية E

### تشغيل الجهاز

- قم بتشغيل الجهاز من المفاتيح الرئيسي.

### وضع Eco

وضع Eco (وضع توفير الطاقة): يعمل الجهاز بقوة شفط منخفضة. ويطول عمر تشغيل البطارية.

- تشغيل الوضع Eco: اضغط على زر Eco.
- إيقاف الوضع Eco: كرر الضغط على زر Eco.

### إرشاد

للحصول نتيجة شفط مثالية:

- قم بتعطيل الوضع Eco مع أرضيات السجاد.
- تنظيف الأرضيات الصلبة بالوضع Eco أو بدون.

### ضبط قوة الشفط

- اضبط قوة الشفط من منظم قوة الشفط.

### تشغيل التنظيف

- ضبط محول الفوهة الأرضية على السطح الصلب أو على السجاد.
- إجراء التنظيف.

### إيقاف الجهاز

- إيقاف الجهاز من المفاتيح الرئيسي.

### بعد كل تشغيل

- قم بتفريغ حاوية الأوساخ.
- يجب تنظيف الجهاز والملحقات بقطعة قماش رطبة بعد الاستخدام.

### حفظ الجهاز

- أدخل أنبوب الشفط التلسكوبي.
- قم بتخزين الجهاز في غرفة جافة أو تعليقه من المقبض اليدوي وتأمنه ضد الاستخدام غير المصرح به.

## النقل

### △ تنويه

#### عدم مراعاة الوزن

خطر الإصابة وخطر التعرض لأضرار

احرص عند النقل على مراعاة وزن الجهاز.

- عند عملية الشحن في المركبات، يجب تأمين الجهاز ضد الانزلاق والانتقال وفقاً لما تنص عليه المعايير السارية.

### التخزين

### △ تنويه

#### خطر الإصابة وخطر التعرض لأضرار!

قد يتعرض الجهاز للانتقال على الأسطح المائلة.

احرص عند التخزين على مراعاة وزن الجهاز.

يجب أن يتم تخزين الجهاز في أماكن داخلية فقط.

- اضغط على زر التحرير وانزع حزمة البطارية لتجنب فراغ الشحنة.

احرص عند التعامل مع هذا الجهاز على مراعاة إرشادات السلامة التالية.

- إذا كان لديك جهاز تنظيم ضربات القلب، فتوصيك باستشارة طبيب أو الشركة المصنعة لجهاز تنظيم ضربات القلب بشأن التدابير الاحتياطية الممكنة قبل تشغيل الجهاز.
- ليست جميع أنواع أجهزة تنظيم ضربات القلب لديها نفس المقاومة لإشعاع الحقول المغناطيسية عالية التردد/الكهربائية المشعة المجاورة، مما قد يؤدي ذلك إلى مشاكل في تشغيل الجهاز.
- إذا كان طبيبك لا يستطيع ضمان سلامتك، فلا تستخدم الجهاز

## مواصفات الجهاز

### صورة إيضاحية A

- ① فلتـر HEPA (ملحق خاص)
- ② فلتـر حماية المحرك
- ③ اللوحة الرئيسية
- ④ مبيت لفلتر حماية المحرك
- ⑤ حامل الكفـف
- ⑥ لوحة الطراز
- ⑦ زر التحير
- ⑧ قفل حزام الخصر
- ⑨ حامل فوهة الشفوق
- ⑩ حزام الورك
- ⑪ فتحة الشفط (من الخارج)
- ⑫ كيس فلتر قماشـي
- ⑬ مقبض
- ⑭ علبـة البطاريـة
- ⑮ رأس الشفط
- ⑯ كود الاستجابة السريع للدليل التشغيل بالفيديو
- ⑰ قفل حاوية الأوساخ
- ⑱ حاوية الأوساخ
- ⑲ حزام القفل
- ⑳ قفل حزام الصدر
- ㉑ حزام الصدر (قابل للتعديل الارتفاع)
- ㉒ نظام الحمل
- ㉓ الشدادة الوسطى
- ㉔ محول للسطح الصلب/السجاد
- ㉕ فوهة الأرضية
- ㉖ أنبوب شفط تلسكوبي
- ㉗ زر - Eco (وضع توفير الطاقة)
- ㉘ مؤشر التحكم بالشحن
- ㉙ مفتاح رئيسي
- ㉚ لوحة التحكم
- ㉛ منظم قوة الشفط
- ㉜ كوع
- ㉝ خرطوم شفط

### التمييز اللوني

- عناصر استعمال عملية التنظيف صفراء.
- عناصر استعمال الصيانة والخدمة باللون الرمادي الفاتح.

## المحتويات

إرشادات عامة.....	120
حماية البيئة.....	120
الاستخدام المطابق للتعليمات.....	120
إرشادات السلامة.....	120
مواصفات الجهاز.....	120
رموز على الجهاز.....	121
التحضير.....	121
بدء التشغيل.....	121
الاستعمال.....	121
النقل.....	121
التخزين.....	121
العناية والصيانة.....	122
مساعدة في حالة حدوث أعطال.....	122
الضمان.....	122
الملحقات التكميلية وقطع الغيار.....	122
البيانات الفنية.....	123

## إرشادات عامة



اقرأ دليل التشغيل الأصلي لهذا وإرشادات السلامة المرفقة قبل استخدام الجهاز لأول مرة. ثم تصرف طبقاً لذلك.

- احتفظ بالكيبين للاستخدام لاحقاً أو تسليمهما للمالك اللاحق.
- قد يؤدي عدم اتباع تعليمات دليل التشغيل وإرشادات السلامة إلى تلف الجهاز وإلى مخاطر على المشغل والأشخاص الآخرين.
- يجب إبلاغ التاجر فوراً عند وجود أضرار ناتجة عن النقل.
- تحقق عند فتح العبوة من المحتويات وعدم فقدان أي ملحقات أو من وجود تلفيات.

## حماية البيئة



المواد المستخدمة في التغليف قابلة لإعادة التدوير. يرجى التخلص من مواد التغليف بطريقة تحافظ على البيئة.



تحتوي الأجهزة الكهربائية والإلكترونية مواد قيمة قابلة لإعادة التدوير وغالباً على أجزاء مثل البطاريات، متراكمات أو الزيوت والتي قد تشكل خطورة على صحة الإنسان والبيئة في حالة التعامل معها أو تم التخلص منها بصورة خاطئة. إلا أن هذه الأجزاء ضرورية لتشغيل الجهاز بصورة سليمة. لا يجوز التخلص من الأجهزة المميزة بهذا الرمز مع النفايات المنزلية.

### إرشادات حول مواد المحتويات (REACH)

تجد المعلومات الحالية حول مواد المحتويات على الموقع: [www.kaercher.com/REACH](http://www.kaercher.com/REACH)

## الاستخدام المطابق للتعليمات



### تحذير

#### خطر على الصحة

استنشاق أعيرة ضارة صحياً

لا تستخدم الجهاز لشفط أعيرة ضارة صحياً.

### تنبيه

#### تضرر الجهاز

ماس كهربائي بسبب الرطوبة العالية

استخدام وتخزين الجهاز في غرف داخلية فقط.

- تم تصميم المكينة الكهربائية الشاملة هذه للتنظيف الجاف الخاص بالأرضيات والجدران.
- هذا الجهاز مخصص للاستخدام التجاري ويمكن على سبيل المثال استخدامه في الفنادق والمدارس والمستشفيات والمصانع والمتاجر والمكاتب والمحلات المؤجرة.

## إرشادات السلامة

### جهاز تنظيم ضربات القلب



### خطر

خطر بسبب حقول مغناطيسية كهربائية عالية تردد مشعة

مخاطر صحية عند وجود جهاز تنظيم ضربات القلب



**THANK YOU!**  
**MERCI! DANKE! ¡GRACIAS!**



Registrieren Sie Ihr Produkt und profitieren Sie von vielen Vorteilen.

Register your product and benefit from many advantages.

Enregistrez votre produit et bénéficiez de nombreux avantages.

Registre su producto y aproveche de muchas ventajas.

**[www.kaercher.com/welcome](http://www.kaercher.com/welcome)**



Bewerten Sie Ihr Produkt und sagen Sie uns Ihre Meinung.

Rate your product and tell us your opinion.

Évaluer votre produit et dites-nous votre opinion.

Reseñe su producto y díganos su opinión.



**[www.kaercher.com/dealersearch](http://www.kaercher.com/dealersearch)**

**Alfred Kärcher SE & Co. KG**  
Alfred-Kärcher-Str. 28-40  
71364 Winnenden (Germany)  
Tel.: +49 7195 14-0  
Fax: +49 7195 14-2212

